

The background of the entire page is a high-speed photograph of water splashing, creating a dynamic and refreshing visual. The water is captured in mid-air, with numerous droplets and bubbles visible, set against a bright, clean white background. The splash is positioned horizontally across the middle of the page, with the water surface below it and the air above.

ecopool[®]

**EQUIPAMENTOS DE
PISCINAS & SPAS**

**CATÁLOGO
2018-2019**

“Criamos a química
que nos une...”



ecopool®

Jorge Araujo
CEO



Caros Clientes,

Este ano devido às profundas alterações de conteúdos, informação técnica e imagens, resultou algum atraso o que lamentamos. Pensamos que valeu a pena e que seja do vosso total agrado. É para isso que trabalhamos.

Como podem verificar a nossa oferta continua a crescer, oferecendo uma gama de produtos cada vez mais vasta e competitiva, querendo destacar, este ano, a nossa linha de relva artificial da marca Turfgrass, especialmente indicada para piscina, pois cada vez mais se justifica a sua utilização por razões ambientais, pouca manutenção, macia e durável e sempre com um excelente aspeto.

Fizemos igualmente uma revisão em baixa de alguns preços, de forma que os nossos parceiros, sejam mais competitivos. Este ano, de grandes incertezas, tentámos sobretudo acautelar com sucesso, o fornecimento das matérias primas, principalmente na área do tratamento, face à escassez dos produtos, podendo assegurar, assim, um fornecimento normal dentro do crescimento previsto.

Aproveito para vos comunicar que, mais uma vez, e já lá vão alguns anos, fazemos parte das 1000 melhores PME do país, fomos eleitos PME Excelência 2017 e mantivemos igualmente a aprovação da norma ISO 9001 da Qualidade. No nosso trabalho temos sempre como objetivo prestar o melhor serviço. Somos uma empresa com o capital 100% português, o que muito nos honra, comercializamos só as nossas marcas no tratamento e representamos as principais marcas na parte dos equipamentos e acessórios.

Continuamos a reforçar toda a nossa equipa, quer comercial, pós-venda e administrativa, tendo hoje mais de 50 colaboradores permanentes. Desenvolvemos novos mercados e novos canais de venda, e acabámos de comprar novas instalações na zona norte, de modo a poder fornecer de uma maneira vasta e global toda essa região e uma parte da Galiza.

Abrimos ainda uma delegação em Sevilha, de modo a fornecer os clientes espanhóis, sobretudo na região de Andaluzia. A equipa de Espanha tem uma longa experiência neste negócio e é conhecedora não só do mercado espanhol, como também da América do Sul e do Norte de África, onde iniciámos uma atividade regular.

Já lá vão 33 anos de atividade, sempre com um crescimento sustentável, que tem como objetivo partilhar convosco mais valias para as nossas organizações. É, pois, com grande satisfação que vos damos conhecimento da nossa estratégia, não só a nível nacional como internacional.

Podem contar com o nosso rigor e transparência num trabalho conjunto.
Esperando continuar a merecer a vossa confiança, desejo-vos um bom ano,

Faro, 15 de abril 2018



Jorge Araujo
CEO

DEPARTAMENTOS NACIONAIS

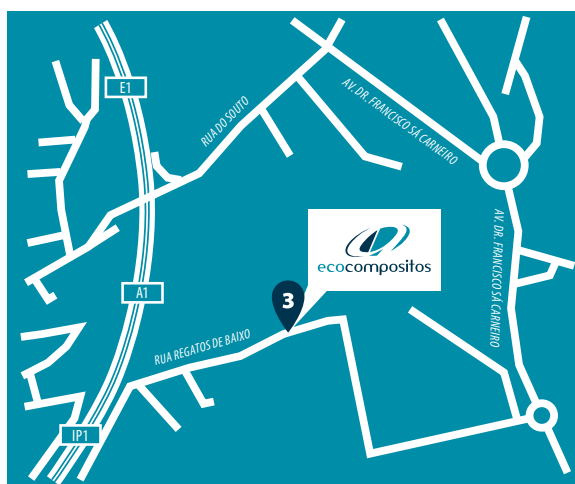

3. PORTO (Delegação Norte)

Rua do Regato de Baixo, nº 2,
Alpossos, 4520-467 **RIO MEÃO**

T. +351 256 780 360

encomendas.norte@ecocompositos.pt

Coordenadas GPS
40.961058
-8.564071

2. LISBOA (Delegação Centro)

Zona Industrial da Carambança,
lote 14, 2580-461 **CARREGADO**

T. +351 263 730 980 / 2

encomendas.centro@ecocompositos.pt

Coordenadas GPS
39° 1'49.11"N
8°59'4.29"W



1. ALGARVE Sede (Delegação Sul)

Alagoas, Sta. Bárbara de Nexe,
8005-402 **FARO**

T. +351 289 990 340 / 5

encomendas.sul@ecocompositos.pt

Coordenadas GPS
37° 5'54.70" N
7° 58'15.26" W





A **Ecopool** é a marca de bandeira para produtos de piscina da Ecocompósitos S.A., representando uma aposta clara desta última no fornecimento de produtos com valor qualitativo, tecnológico e ambiental comprovado. Com mais de 33 anos de presença no mercado e desenvolvida totalmente em Portugal, a sua abrangência geográfica é nacional, sendo os seus produtos distribuídos por inúmeros estabelecimentos de norte a sul do país.

Aos seus distribuidores a **Ecopool** propõe acompanhamento permanente, por parte de uma equipa comercial próxima e atenta, rápida e eficaz na resolução de problemas graças a uma estrutura logística própria, assim como a segurança e confiança que apenas uma marca com historial perante os consumidores pode dar.



EDITORIAL	3	Estabilizador de cloro	42	Doseador flutuante para tabletes pequeno	59	Kontrol 800	110
EMPRESA E DEPARTAMENTOS	4	PRODUTOS PARA O INVERNO		Doseador flutuante para tabletes com termômetro	59	Kompact AMS 200	111
ÍNDICE	6	Intro	43	COMPLEMENTOS, PEÇAS E REPARAÇÃO DE FUGAS/RUTURAS		Tekna EVO AKS 603 & 803	112
MARCAS	7	Antialgas invernada	44	Kit reparação p/ liner	59	Tekna EVO TPR 603	113
		Doseador invernada	44	Cabo de limpa fundos standard	59	ACESSÓRIOS P/ BOMBAS DOSEADORAS	
SPAS	9	MEDIÇÃO & ANÁLISE DE ÁGUA	45	Cavilha de roda p/ limpa fundos	59	Depósitos	114
GAMA AQUALIFE		Equilíbrio da Água	46	Roda p/ limpa fundos	59	Agitadores manuais	114
Touch	10	LEITORES DIGITAIS		Clip	59	Canas de aspiração	114
Aqualife 3	11	AquaChek TruTest	47	EQUIPAMENTOS	61	DOSEADORES AUTOMÁTICOS CLORO/BROMO	
Aqualife 5	12	Scuba+	47	ASPIRADORES POLARIS		Rainbow 300c e 320c	115
Aqualife 6	13	Scuba II	48	Introdução	62	Rainbow	116
Aqualife 7	14	Fotômetro MD100	48	Polaris Vac-Sweep 280	63	TRATAMENTO ULTRAVIOLETA	
Calypso	15	Pastilhas DPD	49	Bomba Polaris	64	Introdução	117
GAMA EXCLUSIVE		Pastilhas DPD - fotômetros	49	Quadro elétrico	64	Gama E & ES	118
Wave	16	ESTOJOS ANALISADORES		ASPIRADORES MANUAIS		Gama EA	119
Cube	17	Pooltester	50	Zodiac Spa Wand	65	Gama Inox	120
Cube ergo	18	OTO-PHENOL	50	Limpa fundos SPA	66	SAL PARA PISCINAS	
Origami	19	TIRAS ANALÍTICAS		ASPIRADORES HIDRÁULICOS		Sal marinho Ecopool	121
GAMA PREMIUM		AquaChek Sal	51	Introdução	67	Sal refinado seco Esco	121
Advance 50	20	AquaChek Yellow	51	Navigator PRO	68	Sal Amêndoa Calino	121
Swimspa Amazon	21	AquaChek Slect 7 em 1	51	T3	69	Sal Axal Pro	121
Swimspa Fitness	22	AquaChek Peroxide	51	T5 Duo	70	QUADROS ELÉTRICOS	
GAMA PROFISSIONAL		ACESSÓRIOS DE LIMPEZA	53	MX9	71	Quadros elétricos	122
Capri	23	GAMA PROFISSIONAL		ASPIRADORES ELÉTRICOS		Transformadores	122
Características Técnicas	24	Aspirador manual	54	Introdução	72	SISTEMAS DE FILTRAÇÃO	123
Acessórios e Personalização	28	Limpa fundos rígido profissional em alumínio	54	SharkVac	73	Introdução	124
		Limpa fundos rígido em alumínio	54	SharkVac XL Pilot	74	FILTROS DE CARTUCHO	
TRATAMENTO DE ÁGUA	31	Limpa fundos flexível Deluxe	54	TigerShark 2	75	POSI-CLEAR RP	125
Valores de referência químicos	32	Limpa fundos profissional Bendervac BE18	54	RT 2100 TORNAX PRO	76	FILTROS DE AREIA	
DESINFETANTES MULTIFUNÇÕES		Apanha folhas de superfície	54	RV 4400 VORTEX PRO	77	Triton II	126
Dez Ações	33	Apanha folhas de fundo	54	OV 3500	78	Triton	127
Cinco Ações	33	Haste extensível	54	RV 5400 VORTEX PRO 4WD	79	Tagelus	128
Três Ações	33	Escova limpa paredes reforçada	55	RV 5480 IQ VORTEX PRO 4WD	80	Ecopool	129
Doseador Três Ações	33	Escova limpa paredes aço inox. anti-algas	55	RV 5500 VORTEX PRO 4WD	81	Pro-Series HL	130
DESINFETANTES COM CLORO ESTABILIZADO		Mangueira flutuante	55	RV 5600 VORTEX PRO 4WD		COMPACTOS FILTRO & BOMBA	
Cloro Grão	34	GAMA NORMAL		CONTROLO E REGULAÇÃO DA ÁGUA	83	Conjunto Powerline	131
Cloro Pó	34	Aspirador manual	56	Introdução	84	Filtro Powerline	132
Cloro T-200 g	34	Limpa fundos triangular	56	MÁQUINAS DE ELETRÓLISE POOL TECHNOLOGIE		VÁLVULAS MANUAIS E AUTOMÁTICAS	
Cloro Rápido T-20 g	34	Limpa fundos rígido meia lua com escova	56	Gama ECOPOOL		CASETAS	135
DESINFECÇÃO COM OXIGÉNIO		Limpa fundos flexível com escova total	56	Ecopool ES	87	CARGAS FILTRANTES	
Oxigénio Ativo Pó	35	Limpa fundos flexível	56	Gama MINI		Zelbrite	136
Oxigénio Ativo T-20 g	35	Apanha folhas de superfície plano pequeno	56	MINISALT Black Edition	87	Areia de sílica	136
Oxigénio Ativo Líquido	35	Apanha folhas de superfície plano c/ cabo	56	Gama JUST		Vidro filtrante	136
DESINFECÇÃO COM BROMO		Apanha folhas de fundo bolsa	56	Ecopool & Just pH	89	BOMBAS DE VELOCIDADE SIMPLES	
Bromo	36	Mangueira flutuante	57	REGUL UNO & DUO	91	Powerline PL	137
DESINFECÇÃO COM DICLORO		Haste extensível	57	Gama PREMIUM		BADU BETTAR	138
Cloro Shock	36	Conjunto de limpeza	57	AUTOSALT MX	93	SUPERFLO	139
CLORO NÃO ESTABILIZADO		Escova de mão	57	POOLSQUAD MX	95	AQUAMASTER	140
Hipoclorito de Sódio Líquido	37	Peça de limpeza de filtro de cartucho	57	Acessórios		STA-RITE 5P2R	141
Hipoclorito de Cálcio Grão	37	Luva de limpeza	57	Célula Simples 2P, 4P, 5P, 6P	97	STA-RITE 5P6R	142
Hipoclorito de Cálcio T-20 g	37	Espanja de linha de água	57	Célula MX 3P, 5P, 7P, 9P	97	BOMBAS DE VELOCIDADE VARIÁVEL	
Hipoclorito de Cálcio T-200 g	37	MATERIAL DE LIMPEZA		Sonda de pH Black	97	FloProTM VS	143
TRATAMENTO ANTIALGAS		Pool'Gom	58	Sonda de pH Blue	97	INTELLIFLO® 2 VST	144
Antialgas Dupla Concentração	38	Net'Skim	58	Sonda de pH Amber	97	RS II® VST	145
Abrilhantador	38	Water Lily	58	Sonda de ORP Salt	97	BOMBAS BOOSTER	
Antialgas Três Ações	38	Expositores completos	58	Solução pH 7, pH10	97	BADU 43	146
Antialgas Shock	38	TERMÔMETROS		MÁQUINAS DE ELETRÓLISE HAYWARD		BOMBAS DE NATAÇÃO CONTRACORRENTE	
Kit minipiscinas	38	Termômetro flutuante circular	59	Aqua Rite Pro 60E, 95E, 150E	98	BADU Stream	147
CLARIFICAÇÃO DA ÁGUA		Termômetro com figura animal	59	Aqua Rite PLUS 60, 95, 150	100	BADU Jet Smart	148
Floculante Líquido	39	Termômetro azul médio	59	Aqua Rite PLUS Low Salt	100	INOXIDÁVEIS	149
Floculante em saquinhos	39	Termômetro branco flutuante	59	Máquinas de eletrólise Zodiac		Introdução/Eletropolimento	150
CORRETORES DE PH		DOSEADORES FLUTANTES		Ei2 12, 20, 25	102	ESCADAS	
Redutor do pH sólido (pH -)	40	Doseador flutuante para tabletes	59	Ei2 Expert 10, 18, 25	103	Escada muro	151
Incrementador do pH sólido (pH +)	40			TRI Expert 10, 18, 22, 35	104	Escada standard	151
Redutor do pH líquido (pH -)	40			Módulo pH Link	104	Escada overflow	152
Incrementador do pH líquido (pH +)	40			Módulo dual Link	104	Escada overfllow	152
LIMPEZA DE PISCINA, FILTRO E SUPERFÍCIE DA ÁGUA				DOMÓTICA PARA PISCINAS		Escada mista	152
Limpador de paredes - piscinas de betão e cerâmicas	41			AquaLink TRI	105	Escada fácil acesso	153
Limpador de Linha de Flutuação piscinas de betão	41			BOMBAS DOSEADORAS		Escada partida e Corrimão	153
Anticalcário	41			pH Expert	106	Escada partida fácil acesso	154
Ácido clorídrico	41			Ecopool pH Basic	107	Escada em ponte	154
EQUILÍBRIO DA ÁGUA				Kronos pH PRO	108	CORRIMÃOS	
Incrementador de alcalinidade	42			Kronos Rx PRO	108	Corrimão FX 04 aço inox.	155
Neutralizador de Cloro/Bromo	42			PoolBasic Pro pH RX	109	Corrimão FX 01 aço inox.	155
				PoolBasic Pro ph-H2O2	109	Corrimão FX 02 aço inox.	156
						Corrimão duas curvas FX 05 aço inox.	156
						TUBAGEM DE SUPORTE INOXIDÁVEL	

Tubagem	157
Tampão de tubo	157
Ligações	157
Suportes	157
DUCHES	
Duche simples	158
Duches fluxómetro	158
Duche solar depósito flexível ECO	159
Duche solar com pulverizador e frontal em madeira	159
Duche solar com pulverizador aço inoxidável	159
ACESSÓRIOS PARA ESCADAS E DUCHES	
Peças de chumbamento	160
Difusor para Duche	160
Degraus	161
Tampões de escada	161
Espelho para escada	161
Parafusos	161
Kit de adaptação escada/liner	161
Limpador de aço inoxidável	161
JOGOS DE ÁGUA	
Jato de água Tahiti	162
Acessórios para Tahiti	162
Canhão de água boquilha circular	163
Canhão de água boquilha plana	163
Âncora para canhão	163
CASCATAS	
Cascata Bali	164
Embelezador p/ Cascata Bali	164
Cascata Mini Bali	164
Cascata Vitória	165
Cascata Cayman	165
ACESSÓRIOS SALVA-VIDAS	
Aro Styrophor	166
Aro Plástico	166
Suporte de aro	166
Pé de suporte de aro	166
Cordão em alumínio	166
ACESSÓRIOS DE PISCINA	167
SKIMMERS	
Skimmer boca larga p/betão	168
Skimmer boca larga p/liner	168
Skimmer boca estreita p/betão	168
Skimmer boca estreita p/liner	168
Skimmer baixo perfil p/liner	169
Acessórios p/Skimmers	169
Cesto p/Skimmer	169
Tampa redonda p/Skimmer	169
Flutuador de Skimmer	169
ACESSÓRIOS DE ENCASTRAR	
Regulador de nível automático	170
Conjunto de válvula e bola	170
Ralo de fundo p/ liner	170
Ralo de fundo p/ betão	170
Grelha do ralo de fundo	170
Tomada de ar regulável	171
Pulsadores pneumáticos	171
Jet giratórios	171
Corpos para jatos	171
Ralo de fundo 2"	171
Passamuros	172
Boquilhas de impulsão	172
GRELHAS P/ CALEIRAS	
Módulo grelha transversal normal / reversível	173
Placas para esquinhas de canal de caleira de 90°	173
CASCATAS	
Powerfall	174
BORDADURA	
Cantos	175
Curvas	175
Retas	175
ILUMINAÇÃO	
Projetores LED	176
Lâmpada LED Universal PAR56	176
ColorLogic II	177

Projetores miniLED	177
Terminal RC ColorLogic	177
ILUMINAÇÃO HALOGENEO	
Equipamento p/ projetores de halogéneo	178
Caixa de ligação	178
ACESSÓRIOS P.V.C.	179
Joelho para colar 90°	180
Joelho para colar fêmea 45°	180
T para colar fêmea 90°	180
Cruzeta para colar fêmea	181
União para colar fêmea	181
Anel de redução colar macho - colar fêmea	181
União de transição	181
Tampão	182
União de transição macho	182
Junção fêmea	182
Junção transição colar fêmea roscar fêmea	182
Junção transição macho fêmea colar fêmea roscar macho	183
Válvula esfera standard em PVC	183
Válvula de retenção	183
Produtos Tangit	183
Hidrotubos	184
Hidrotubos ECO	184
REVESTIMENTO DE PISCINAS	185
Tela Armada	186
Gama Lisa - 1,5 mm	187
Gama Lisa - 1,2 mm	187
Gama Estampada - 1,6 mm	188
Gama Antiderrapante - 1,9 mm	188
Gama Elite - 1,5 mm	189
PVC Líquido Elite	189
Gama Island Dreams - 1,5 mm	190
PVC Líquido Island Dreams	190
Gama Ultimate Border	190
PVC Líquido	191
ACESSÓRIOS	
Pistola sopradora de ar quente	192
Boquilhas	192
Caixa metálica Elbe blue LINE	192
Rolo de pressão p/ soldar	192
Chapa colaminada	193
Tira PVC colaminada	193
Tira de vulcanização	193
Perfis	193
Junta de bloqueio	193
TINTAS E DILUENTES PARA A PISCINA	
Tinta azul	194
Tinta branca	194
Diluyente sintético anti véu	194
AQUECIMENTO E COBERTURAS	195
Introdução	196
Bombas de calor THP	197
Bombas de calor	
Comfort Line	198
BOMBAS DE CALOR INVERTER-PLUS	
Inverter-plus 35	199
Inverter-plus 55	199
Inverter-plus 70T	199
Inverter-plus 100T	199
BOMBAS DE CALOR Z200	
Z200 M2	200
Z200 M3	200
Z200 M4	200
Z200 M5	200
BOMBAS DE CALOR Z300	
Z300 M5	201
Z300 T5	201
Z300 M7	201
BOMBAS DE CALOR Z300	
Z300 MD5	202
Z300 TD5	202
Z300 MD8	202
Z300 TD8	202
BOMBAS DE CALOR Z5500	

Z5500 MD5	203
Z5500 TD5	203
Z5500 MD8	203
Z5500 TD8	203
BOMBAS DE CALOR Z700 DUO	
Z700 MD5	204
Z700 TD5	204
Z700 MD8	204
Z700 TD8	204
BOMBA DE CALOR POWER FORCE	
Power Force 25 tri	205
Power Force 35 tri	205
RESISTÊNCIA ELÉTRICA RED LINE	
Red Line 3	206
Red Line 6	206
Red Line 9	206
Red Line 12	206
PERMUTADOR HEAT LINE	
Heat Line 20	207
Heat Line 40	207
Heat Line 70	207
DESUMIDIFICAÇÃO SIROCCO AMBIENTE	
Sirocco Ambiente 55 Mono	208
Sirocco Ambiente 80 Mono	208
Sirocco Ambiente 110 Mono	208
Sirocco Ambiente 110 Tri	208
DESUMIDIFICAÇÃO SIROCCO MURAL	
Sirocco Mural 55 Mono	209
Sirocco Mural 80 Mono	209
Sirocco Mural 110 Mono	209
Sirocco Mural 110 Tri	209
COBERTURAS ISOTÉRMICAS E ACABAMENTOS	
Introdução	210
COBERTURAS DE PROTEÇÃO	
Solar Azul Claro	212
Solar Azul Escuro	212
Espuma	212
Bicolor Azul/Preto	213
Bicolor Azul/Bege	213
ENROLADORES P/ COBERTURAS	
Suporte, Tubo, Capa e Fitas	214
Acabamentos & Acessórios	215
Condições e garantia de coberturas	216
PISCINA PÚBLICA	217
BOMBAS PARA PISCINA PÚBLICA	
FDN-1500-H	218
F-GIANT	219
HCP1000	220
HCP3800	221
HCP4000	222
HCP4200	223
HCP5000	224
Pré-filtros	225
FILTROS PARA PISCINA PÚBLICA	
HCF SERIES FA1000	226
OPÇÕES PARA FILTROS BOBINADOS	
HCF SERIES BA1000	227
Baterias de válvulas	228
CLORAÇÃO SALINA PARA PISCINA PÚBLICA	
AquaRite HC	229
Professional Salt	230
BOMBAS DE CALOR PARA PISCINA PÚBLICA	
EnergyLine Pro All-Season	231
HCH SERIES	232
Z900	233
Inverter Plus Commercial	234
Pioneer-Plus	235
RELVA ARTIFICIAL	237
Introdução	238
Golden Class Oak	239
NATURAL LEAF	240
STYX Cactus	241
CUIDADOS E MANUTENÇÃO DE PISCINA	242
CONDIÇÕES GERAIS DE VENDA	249

SPAS 9

TRATAMENTO DE ÁGUA 31

MEDIÇÃO E ANÁLISE DE ÁGUA 45

ACESSÓRIOS DE LIMPEZA 53

EQUIPAMENTOS 61

CONTROLO E REGUL. DA ÁGUA 83

SISTEMAS DE FILTRAÇÃO 123

INOXIDÁVEIS 149

ACESSÓRIOS DE PISCINA 167

ACESSÓRIOS P.V.C. 179

REVESTIMENTO DE PISCINAS 185

AQUECIMENTO E COBERTURAS 195

PISCINA PÚBLICA 217

RELVA ARTIFICIAL 237



marcas



ecopool®

SPAS

9

GAMA AQUALIFE

- **TOUCH** 10
- **AQUALIFE 3** 11
- **AQUALIFE 5** 12
- **AQUALIFE 6** 13
- **AQUALIFE 7** 14
- **CALYPSO** 15

GAMA EXCLUSIVE

- **WAVE** 16
- **CUBE** 17
- **CUBE ERGO** 18
- **ORIGAMI** 19

GAMA PREMIUM

- **ADVANCE 50** 20
- **SWIMSPA AMAZON** 21
- **SWIMSPA FITNESS** 22

GAMA PROFISSIONAL

- **CAPRI** 23

Características Técnicas 24

Acessórios e Personalização 28

SPA
GAMA AQUALIFE
TOUCH

O spa **Touch** é o modelo ideal para aqueles que procuram um spa compacto de acesso fácil. Desenhado para a partilha de momentos especiais com o seu parceiro: tem três lugares, duas espreguiçadeiras e um sentado. A distribuição dos pontos de massagem foi pensada de modo a permitir-lhe experienciar a melhor hidromassagem.

Este spa é capaz de massajar cada área das suas costas, pernas e pés. Graças às suas características únicas poderá desfrutar de um circuito completo de hidromassagem sem ter que sair de casa.

Posições: **3** (1 sentado \ 2 deitados)

Medidas: **216 x 167 x 74 cm**



Código	Embalagem	Preço €
8569121	Unid.	7.130,00 €

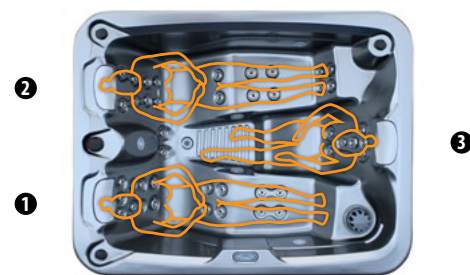
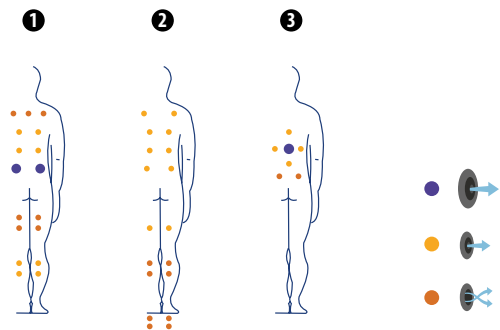

Garantia da concha acrílica: 10 anos.

Garantia da estrutura: 15 anos.

Garantia dos equipamentos: 2 anos.

Para acessórios e personalização do seu spa, por favor consulte a página 28/29.



SPA

GAMA AQUALIFE

AQUALIFE 3

O spa **Aqualife 3** é um modelo versátil que foi desenhado para qualquer pessoa que sempre sonhou ter um spa em casa, mas tem pouco espaço para o colocar.

Como o seu nome sugere, o **Aqualife 3** tem espaço para três pessoas, uma espreguiçadeira totalmente equipada em conjunto com lugares sentados para duas pessoas com uma grande diversidade de definições de hidromassagem.

Apesar de ser um spa pequeno, o **Aqualife 3** tem todo o desempenho e características da gama: vem com o RELAX IMPACT SYSTEM que ajuda a relaxar os músculos ainda mais durante uma sessão de hidromassagem e os sistemas SILENT PUMP/CLEAN WATER que automaticamente mantêm a água limpa e cristalina.

Posições: **3** (2 sentados \ 1 deitado)

Medidas: **216 x 148 x 90 cm**

Código	Embalagem	Preço €
85020002	Unid.	6.795,00 €

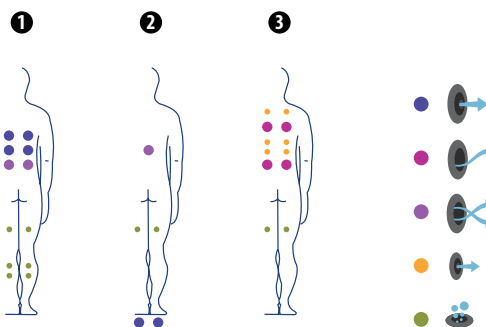
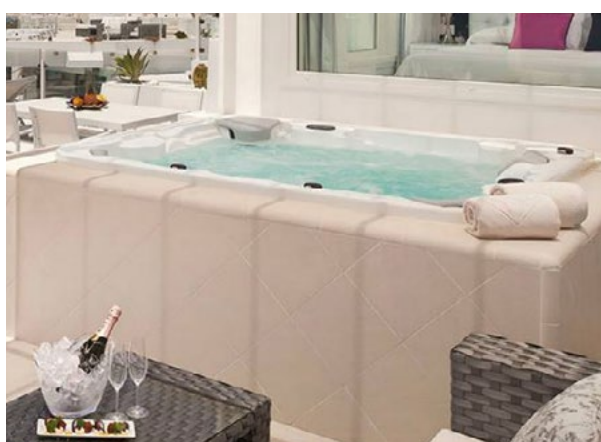

Garantia da concha acrílica: 10 anos.

Garantia da estrutura: 15 anos.

Garantia dos equipamentos: 2 anos.

Para acessórios e personalização do seu spa, por favor consulte a página 28/29.



SPA

GAMA AQUALIFE

AQUALIFE 5

SPAS

O spa **Aqualife 5** suporta até cinco pessoas, quatro sentadas e uma espreguiçadeira totalmente equipada. É o spa com as paredes mais baixas na gama Aqualife. A sua altura (760 mm) permite-lhe passar através das portas da maior parte das casas, o que pode ser uma vantagem para aqueles que procuram instalar o spa dentro da sua casa e haja espaço limitado para aceder ao sitio onde é planeado montá-lo.

Este modelo vem equipado com uma grande variedade de jets de hidromassagem em cada um dos seus lugares. A combinação dos diferentes jets permite-lhe ter uma grande escolha de massagens.

Posições: **5** (3 sentados \ 2 deitados)

Medidas: **198 x 195 x 74 cm**



Código	Embalagem	Preço €
85020003	Unid.	7.394,00 €

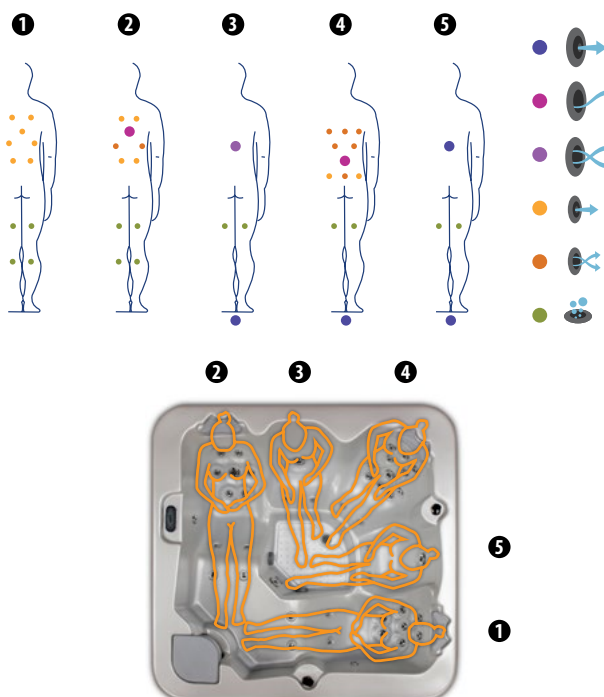

Garantia da concha acrílica: 10 anos.

Garantia da estrutura: 15 anos.

Garantia dos equipamentos: 2 anos.

Para acessórios e personalização do seu spa, por favor consulte a página 28/29.



SPA

GAMA AQUALIFE

AQUALIFE 6

O **Aqualife 6** é um spa para seis pessoas que caracteriza-se por uma espreguiçadeira totalmente equipada e cómodos bancos para cinco pessoas. Totalmente ergonómico, tem um circuito de hidromassagem total que permite até seis tipos diferentes de massagem desenhados para provocar um numero de efeitos benéficos distintos no corpo: relaxar os músculos, realizar uma massagem linfática, libertar o stress, etc.

Equipado com uma potente bomba massajadora e o inovador RELAX IMPACT SYSTEM, este spa irá deliciar os seus utilizadores com inúmeras opções para desfrutar dos benefícios totais de uma massagem.

Posições: **6** (5 sentados \ 1 deitado)

Medidas: **216 x 198 x 90 cm**

Código	Embalagem	Preço €
85020004	Unid.	7.216,00 €

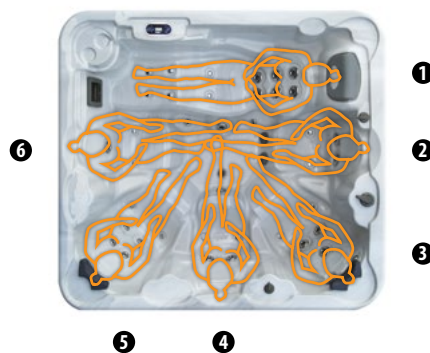
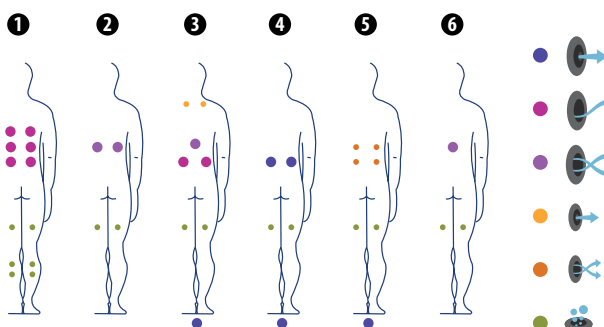

Garantia da concha acrílica: 10 anos.

Garantia da estrutura: 15 anos.

Garantia dos equipamentos: 2 anos.

Para acessórios e personalização do seu spa, por favor consulte a página 28/29.



SPA
GAMA AQUALIFE
AQUALIFE 7

O novo modelo **Aqualife 7** é um spa onde os utilizadores podem desfrutar não só de uma excepcional massagem, mas também de um espaço para a partilha de momentos especiais, um modelo potente com as suas múltiplas posições assim como um spa que oferece valor imbatível pelo seu custo.

Este modelo de cinco lugares vem com uma espreguiçadeira e quatro confortáveis bancos com diferentes profundidades e posições inclinadas. O spa **Aqualife 7** está disponível em três cores distintas com exterior em grafite.

Posições: **5** (4 sentados \ 1 deitado)

Medidas: **216 x 216 x 90 cm**



Código	Embalagem	Preço €
85020005	Unid.	8.758,00 €

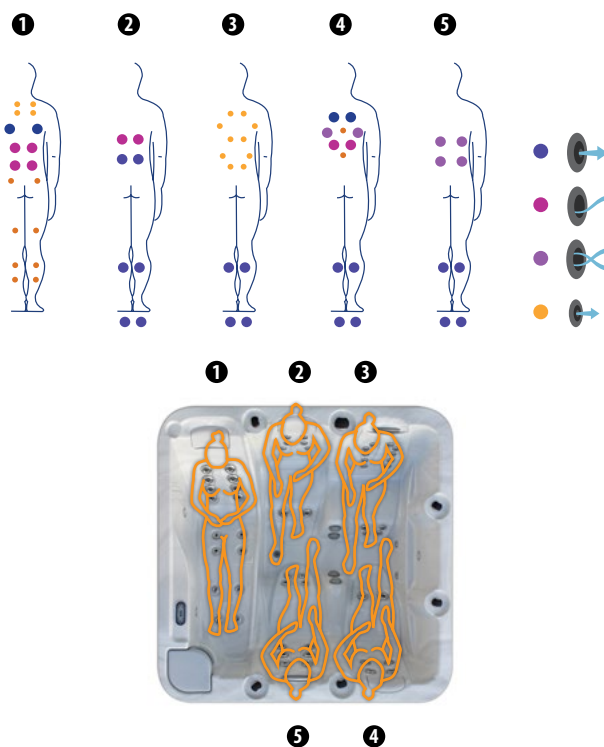

Garantia da concha acrílica: 10 anos.

Garantia da estrutura: 15 anos.

Garantia dos equipamentos: 2 anos.

Para acessórios e personalização do seu spa, por favor consulte a página 28/29.



SPA

GAMA AQUALIFE

CALYPSO

O **Calypso** é um pequeno spa de dois lugares que irá encaixar em qualquer canto de uma casa independentemente do tamanho da mesma ao mesmo tempo que prestará toda a performance e características de um spa de hidromassagem. Ocupando muito pouco espaço, foi desenhado para ser colocado em qualquer canto, podendo ser instalado tanto interiormente como exteriormente.

Ao escolher o modelo **Calypso**, terá a opção de o comprar sem o móvel podendo ser instalado como um spa encastrado, tanto na sua casa como no jardim sem qualquer tipo de complicações. Onde quer que o instale, poderá relaxar e desfrutar de um banho de espuma sem ter que ir a um resort.

Posições: **2** (1 sentado \ 1 deitado)

Medidas: **200 x 166 x 70 cm**

Código	Embalagem	Preço €
8543930	Unid.	7.603,00 €

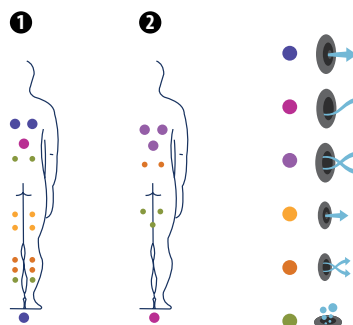

Garantia da concha acrílica: 10 anos.

Garantia da estrutura: 15 anos.

Garantia dos equipamentos: 2 anos.

Para acessórios e personalização do seu spa, por favor consulte a página 28/29.



SPA

GAMA EXCLUSIVE

WAVE

O spa **Wave** é o modelo perfeito para partilhar ótimos momentos. Se procura um spa de qualidade superior com as melhores e mais exclusivas características, esta é a escolha ideal.

Um modelo desenhado para ser incorporado nos espaços mais exclusivos. O seu móvel espetacular combinado com o seu leque de materiais luxuosos que dão ao spa um acabamento luxuoso tornam-no um elemento decorativo da sua casa.

Posições: **6** (6 sentados)

Medidas: **233 x 233 x 90 cm**



Código	Embalagem	Preço €
85020012	Unid.	19.128,00 €

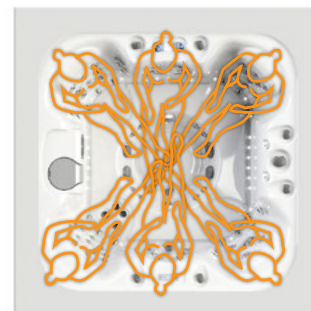
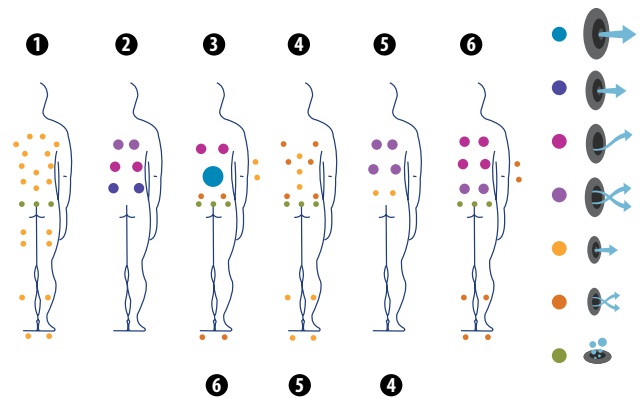

Garantia da concha acrílica: 10 anos.

Garantia da estrutura: 15 anos.

Garantia dos equipamentos: 2 anos.

Para acessórios e personalização do seu spa, por favor consulte a página 28/29.



ULTRAVIOLET TREATMENT UV



Aroma therapy

FLEXIBLE MASSAGE



SPA

GAMA EXCLUSIVE

CUBE

O modelo **Cube** é o equipamento perfeito para quem procura um spa topo da gama com a melhor performance para proporcionar relaxamento e diversão a casais, família ou até uma simples reunião de amigos em casa.

Inclui um frappé para que mantenha a sua bebida favorita fresca e encostos para a cabeça em ambos os lados para o máximo conforto.

Posições: **4** (4 sentados)

Medidas: **231 x 231 x 78 cm**

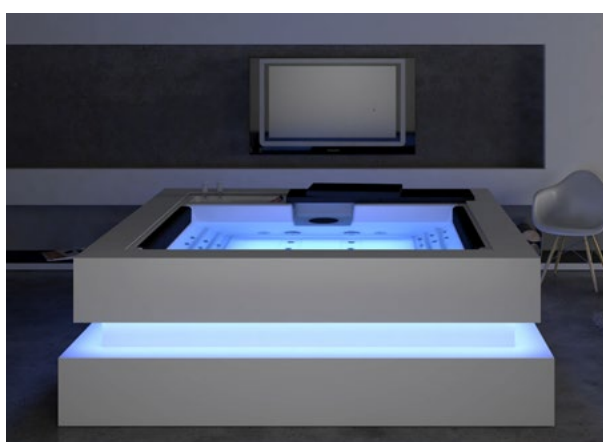

Código	Embalagem	Preço €
85020007	Unid.	20.455,00 €

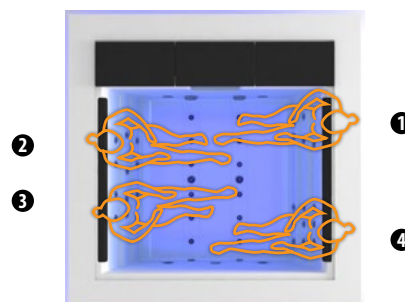
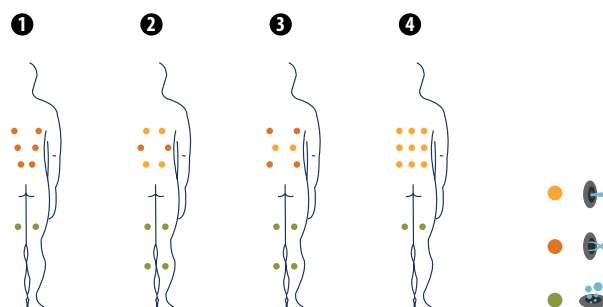

Garantia da concha acrílica: 10 anos.

Garantia da estrutura: 15 anos.

Garantia dos equipamentos: 2 anos.

Para acessórios e personalização do seu spa, por favor consulte a página 28/29.



SPA
GAMA EXCLUSIVE
CUBE ERGO

Um novo spa para quem procura linhas de design elegantes e moderno, o **Cube Ergo** proporciona todas as sensações expectáveis de um spa de topo. Pensado para ser parte da área de wellness da sua casa assim como um elemento decorativo da sua casa.

Quer tenha um jardim para o instalar, terraço ou interior, o spa **Cube Ergo** irá imprimir um toque pessoal e único nesse espaço.

Posições: **5** (3 sentados / 2 deitados)

Medidas: **231 x 231 x 78 cm**



Código	Embalagem	Preço €
8567100	Unid.	20.455,00 €

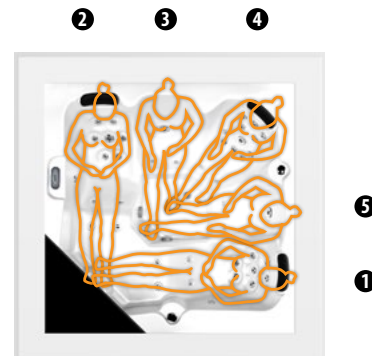
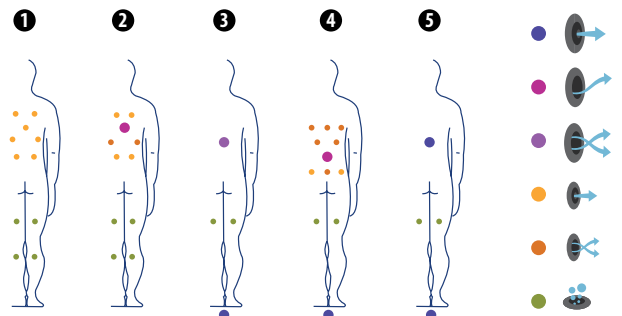

Garantia da concha acrílica: 10 anos.

Garantia da estrutura: 15 anos.

Garantia dos equipamentos: 2 anos.

Para acessórios e personalização do seu spa, por favor consulte a página 28/29.



SPA

GAMA EXCLUSIVE

ORIGAMI

Uma das novidades na gama Aquavia para 2018 é o spa **Origami**. Com design inspirado pela arte japonesa de dobragem do papel (Origami), uma tradição milenar de desenvolvimento da criatividade mediante a manipulação geométrica de uma simples folha de papel. A forma da cabine estimula a expressividade, libertação emocional e relaxamento interior e, tal como na arte japonesa, não é um fim em si mesma, mas sim o caminho para o relaxamento da mente e espírito.

Um spa para despertar todos os seus sentidos.

Posições: **4** (4 sentados \ 0 deitados)

Medidas: **231 x 231 x 78 cm**

Código	Embalagem	Preço €
8569944	Unid.	19.855,00 €

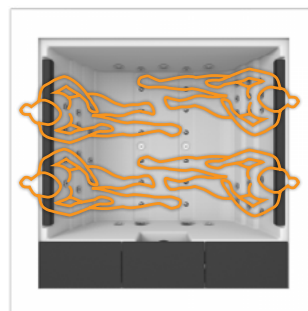
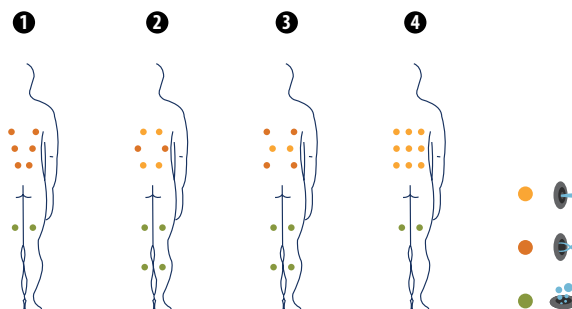

Garantia da concha acrílica: 10 anos.

Garantia da estrutura: 15 anos.

Garantia dos equipamentos: 2 anos.

Para acessórios e personalização do seu spa, por favor consulte a página 28/29.



SPA

GAMA PREMIUM

ADVANCE 50

O spa **Advance 50** é um elegante e confortável spa que proporciona uma massagem completa a todas as áreas do corpo. O seu design meticuloso significa que pode ser colocado tanto no interior como no exterior. Trará um toque de distinção e elegância a qualquer espaço.

Equipado com duas ergonómicas espreguiçadeiras irá permitir deitar-se e desfrutar dos seus circuitos de massagem. Equipado com sistemas de cromoterapia e aromaterapia para que possa ter sessões de rejuvenescimento de corpo e mente.

Posições: **5** (3 sentados \ 2 deitados)

Medidas: **216 x 198 x 90 cm**

Código	Embalagem	Preço €
85020006	Unid.	11.367,00 €



Garantia da concha acrílica: 10 anos.

Garantia da estrutura: 15 anos.

Garantia dos equipamentos: 2 anos.

Para acessórios e personalização do seu spa, por favor consulte a página 28/29.

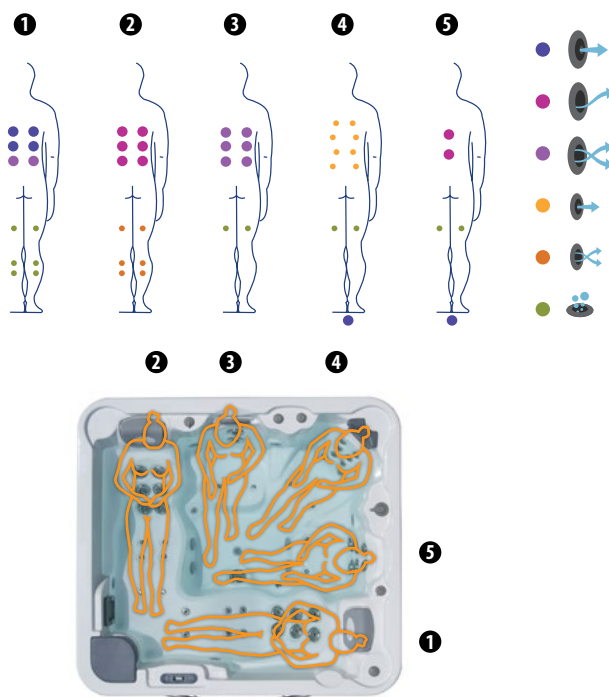

ULTRAVIOLET TREATMENT UV



Aroma therapy



ENERGY SAVING COVER

EcoSpa

re|o|x IMPACT SYSTEM

METALLIC structure

BCN DESIGN

Surround Bluetooth AUDIO



SPA

GAMA PREMIUM

SWIMSPA AMAZON

O **swimspa Amazon** é uma impressionante combinação de um spa e uma piscina desenhado para natação contracorrente com uma área de hidroterapia para três pessoas.

A área de hidromassagem no **swimspa Amazon** é composta por uma espreguiçadeira e dois lugares ergonómicos sentados, todos cuidadosamente desenhados para que os utilizadores tenham as melhores sensações possíveis. Também beneficiará de todos os benefícios de uma sessão de hidroterapia, assim como a possibilidade de fazer exercícios na água com os conhecidos benefícios para a saúde.

Posições: **3** (2 sentados \ 1 deitado)

Medidas: **500 x 230 x 138 cm**



Código	Embalagem (Unid.)	Preço €
85020013	Encastrável	15.848,00 €
85020014	Portátil	18.681,00 €
85020017	Kit Compact + Ozono	3.706,00 €

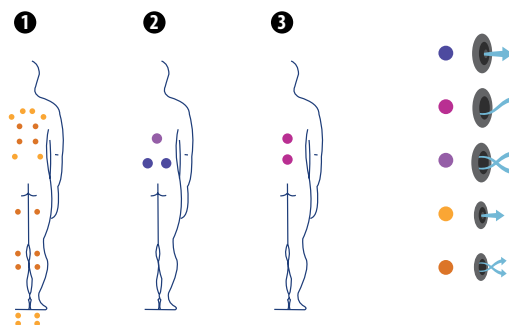

Garantia da concha acrílica: 10 anos.

Garantia da estrutura: 15 anos.

Garantia dos equipamentos: 2 anos. Para acessórios e personalização do seu spa, por favor consulte a página 28/29.



SPA

GAMA PREMIUM

SWIMSPA FITNESS

SPAS

O spa **Fitness** é o swimspa mais compacto do mercado. Dispõe de um amplo espaço de banho assim como uma completa zona de hidromassagem. Os 4 metros de comprimento por 2,3 de largura fazem do **Fitness** um spa compacto ao mesmo tempo que amplo: um tudo-em-um.

A zona de banho foi desenhada para tanto natação como qualquer outra atividade de aquafitness. Tem duas barras de aço inoxidável que pode utilizar para agarrar-se enquanto realiza exercícios que requerem maior equilíbrio, assim como quatro jatos poderosos de água contracorrente para nadar ou caminhar na água. Uma espreguiçadeira, dois lugares e uma coluna vertical de massagem completam a zona de hidromassagem do spa **Fitness**.

Posições: **4** (2 sentados \ 1 deitado \ 1 em pé)

Medidas: **400 x 230 x 138 cm**

Código	Embalagem	Preço €
8567203	Unid.	16.999,00 €

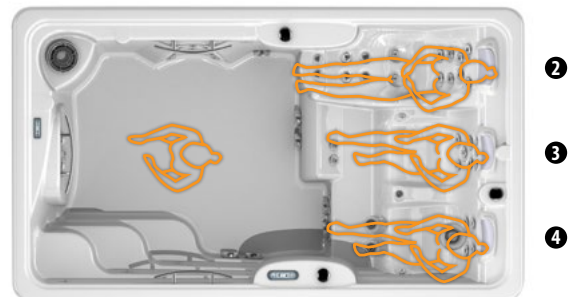
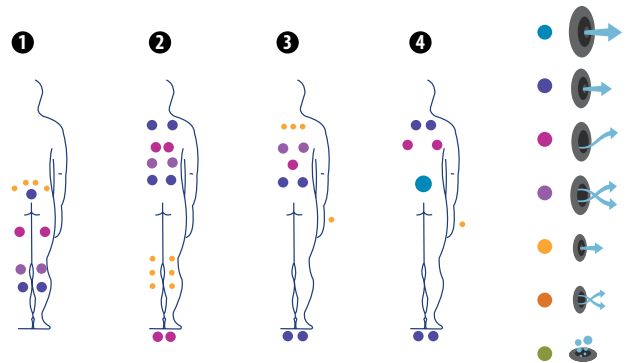

Garantia da concha acrílica: 10 anos.

Garantia da estrutura: 15 anos.

Garantia dos equipamentos: 2 anos.

Para acessórios e personalização do seu spa, por favor consulte a página 28/29.



SPA

GAMA PROFISSIONAL

CAPRI

O modelo **Capri** é um spa redondo de cinco lugares com um diâmetro de dois metros e trinta centímetros com um canal de transbordo de modo a manter a água a um nível e caudal constante, independentemente de quantas pessoas estiverem a utilizá-lo. O seu design elegante, moderno é o resultado de design topo de gama utilizado para garantir que corresponda às expectativas dos utilizadores.

O spa **Capri** foi desenhado para proporcionar-lhe a melhor experiência possível em estabelecimentos comerciais, residenciais e hotéis que estão a pensar construir ou renovar a sua zona wellness. Muitas das características do spa **Capri** podem ser adaptadas às condições específicas do lugar.

Posições: **5** (5 sentados)

Medidas: **Ø 230 cm**

Código	Embalagem (Unid.)	Preço €
85020008	Spa	7.911,00 €
85020016	Kit Compact 75	6.422,00 €
85301	Depósito de Compensação 1.000 L	710,00 €

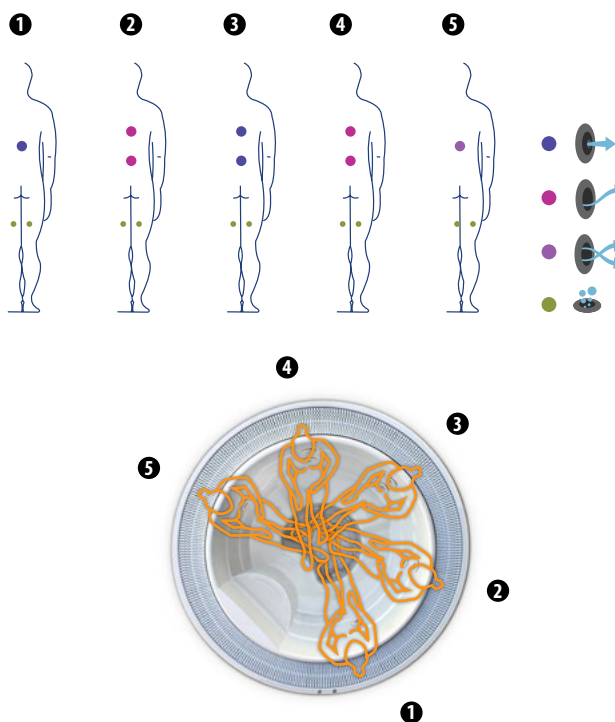
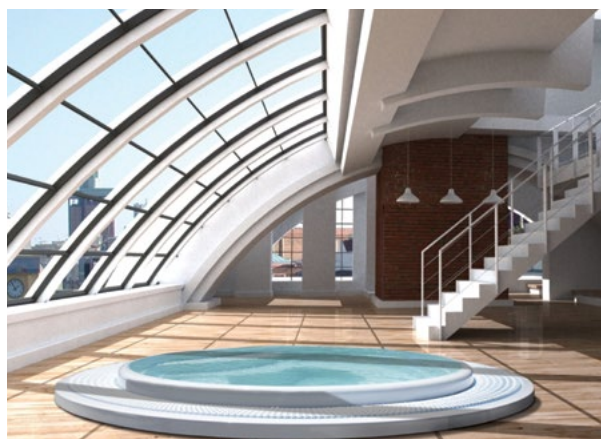

Garantia da concha acrílica: 10 anos.

Garantia da estrutura: 15 anos.

Garantia dos equipamentos: 2 anos.

Para acessórios e personalização do seu spa, por favor consulte a página 28/29.





Spas funcionais com as melhores prestações. A gama Aqualife cumpre todos os seus requisitos de um spa que seja um lugar de relaxamento e o acompanhe em todos os seus melhores momentos. Equipamentos desenhados na procura da combinação dos melhores materiais, custos de manutenção ótimos e uma relação qualidade/preço insuperável. Invista em Aqualife: um mundo de prazer com toda a qualidade Aquaviva.

CARACTERÍSTICAS GERAIS	TOUCH	AQUALIFE 3	AQUALIFE 5	AQUALIFE 6	AQUALIFE 7	CALYPSO
Medidas (+/- 2 cm)	216 x 167 x 74	216 x 148 x 90	198 x 195 x 74	216 x 198 x 90	216 x 216 x 90	200 x 166 x 70
Posições (sentado / deitado)	3 (1 / 2)	3 (2 / 1)	5 (3 / 2)	6 (5 / 1)	5 (4 / 1)	2 (1 / 1)
Volume de água (L)	780	780	935	980	1.180	360
Peso (vazio / cheio) (kg)	229 / 1.009	229 / 1.009	246 / 1.181	330 / 1.310	306 / 1.486	197 / 557
Tipo de revestimento móvel exterior	Grafito / Thunder Woodermax / Nogal Woodermax					Sintético Gris
Sem revestimento	Opcional					
Cores de acrílico	44 Blanco / 27 Winter Solstice / 72 Perla Cameo / 59 Sterling / 18 Sand					

PRESTAÇÕES						
Pontos totais de massagem	42	31	42	37	56	29
Micro-massagem alta pressão	21	10	16	2	18	8
Massagem rotativa anti-stress	14	3	1	8	12	3
Massagem rotativa drenagem	4	4	10	8	12	7
Massagem pés reflexo	3	2	1	1	12	2
Massagem cervical	-	-	-	2	-	-
Massagem tratamento intenso espreguiçadeira	-	-	-	-	-	-
Bocas Relax Impact System	-	10	14	16	-	7
Cascatas de água	-	1	-	-	2	2
Apoios de cabeça	3	1	3	3	3	2
Painel de controlo digital	*	*	*	*	*	*
Sistema Clean Water	*	*	*	*	*	*
Estrutura metálica galvanizada	*	*	*	*	*	*
Base ABS	*	*	*	*	*	*
Energy Saving Cover	*	*	*	*	*	*
EcoSpa	Opcional	Opcional	Opcional	Opcional	Opcional	-
Nordic Insulation System	Opcional	Opcional	Opcional	Opcional	Opcional	-

ACABAMENTOS						
3 pontos LED	Opcional	Opcional	Opcional	Opcional	Opcional	-
Bluetooth Audio	Opcional	Opcional	Opcional	Opcional	Opcional	-
Bocas inoxidáveis	*	*	*	*	*	*
Touch Panel Programável Wifi	Opcional	Opcional	Opcional	Opcional	Opcional	Opcional

BOMBAS DE MASSAGEM						
Massagem de água	2.200 W / 3 CV	1.800 W / 2,5 CV	1.800 W / 2,5 CV	1.800 W / 2,5 CV	2 x 1.800 W / 2,5 CV	1.800 W / 2,5 CV
Relax Impact Pump	-	400 W	400 W	400 W	-	400 W

FILTRAÇÃO E AQUECIMENTO						
Bomba de recirculação	250 W	250 W	250 W	250 W	250 W	250 W
Aquecedor de água	3.000 W	3.000 W	3.000 W	3.000 W	3.000 W	3.000 W
Tipo de filtro	Cartucho	Cartucho	Cartucho	Cartucho	Cartucho	Cartucho

CORRENTE ELÉCTRICA						
Potência necessária LOW AMP (W) / (A) a 230 V	3.280 W / 14,3 A	3.400 W / 14,8 A	3.400 W / 14,8 A	3.400 W / 14,8 A	4.000 W / 17,4 A	3.400 W / 14,8 A
Voltagem	230 V / 400 V III	230 V / 400 V III	230 V / 400 V III	230 V / 400 V III	230 V / 400 V III	230 V / 400 V III

PREÇO	7.130,00 €	6.795,00 €	7.394,00 €	7.216,00 €	8.758,00 €	7.603,00 €
-------	------------	------------	------------	------------	------------	------------

Legenda: * = Incluído / - = Não disponível

SPA

GAMA EXCLUSIVE



Com todo o luxo dos detalhes. A gama de spas Exclusive é um brinde ao máximo prazer, rendimento e eficiência energética. Dotados de design e características únicas, os spas Exclusive irão proporcionar-lhe prestações avançadas. Graças ao sistema de iluminação Colour Sense e Pure Line Lighting, o spa passará a formar parte de um ambiente decorativo. Spas totalmente equipados e desenvolvidos para o cliente mais exigente.

CARACTERÍSTICAS GERAIS	ORIGAMI	CUBE	CUBE ERGO	WAVE
Medidas (+/- 2 cm)	231 x 231 x 78	231 x 231 x 78	231 x 231 x 78	233 x 233 x 90
Posições (sentado / deitado)	4 (4 / -)	4 (4 / -)	5 (3 / 2)	6 (6 / -)
Volume de água (L)	975	975	975	1.180
Peso (vazio / cheio) (kg)	450 / 1.425	450 / 1.425	450 / 1.425	536 / 1.716
Tipo de revestimento móvel exterior	Solid Surface / Grafito / Thunder / Nogal			Solid Surface + Enigma
Sem revestimento	Opcional			
Cores de acrílico	44 Blanco / 27 Winter Solstice / 59 Sterling / 18 Sand / 64 Pearl Shadow		44 Blanco / 59 Sterling / 18 Sand / 64 Pearl Shadow	44 Blanco / 27 Winter Solstice / 59 Sterling / 18 Sand / 64 Pearl Shadow

PRESTAÇÕES				
Pontos totais de massagem	39	39	42	78
Micro-massagem alta pressão	15	15	11	34
Massagem rotativa anti-stress	12	12	17	32
Bocas Relax Impact System	12	12	14	12
Jatos / Bocas inoxidáveis	*	*	*	*
Apoios de cabeça	2	2	3	-
Painel de controlo digital	*	*	*	*
Ultraviolet Treatment UV	*	*	*	*
Estrutura metálica galvanizada	*	*	*	*
Base ABS	*	*	*	*
Energy Saving Cover	*	*	*	*
EcoSpa	*	*	*	*
Nordic Insulation System	Opcional	Opcional	Opcional	Opcional

ACABAMENTOS				
Colour Sense	5 LED + Acessórios iluminados	5 LED + Acessórios iluminados	5 LED + Acessórios iluminados	2 LED + 24 MiniLED + Acessórios iluminados
Pure Line Lighting	*	*	*	*
Surround Bluetooth Audio	Opcional	Opcional	Opcional	Opcional
Móvel Woodermax	-	-	-	-
Design Line	-	-	-	-
Aromatherapy	*	*	*	*
Touch Panel Programável Wifi	Opcional	Opcional	Opcional	Opcional
Flexible Massage	-	-	-	Opcional ref. 65302

BOMBAS DE MASSAGEM				
Massagem de água	1.800 W / 2,5 CV	1.800 W / 2,5 CV	1.800 W / 2,5 CV	2 x 2.200 W / 3 CV
Relax Impact Pump	1.150 W	1.150 W	1.150 W	1.150 W

FILTRAÇÃO E AQUECIMENTO				
Bomba de recirculação	250 W	250 W	250 W	250 W
Aquecedor de água	3.000 W	3.000 W	3.000 W	3.000 W
Tipo de filtro	Cartucho	Cartucho	Cartucho	Cartucho

CORRENTE ELÉCTRICA				
Potência necessária LOW AMP (W) / (A) a 230 V	3.400 W / 14,8 A	3.400 W / 14,8 A	3.400 W / 14,8 A	6.000 W / 25,9 A
Voltagem	230 V / 400 V III	230 V / 400 V III	230 V / 400 V III	230 V / 400 V III

Legenda: * = Incluído
- = Não disponível

PREÇO	19.855,00 €	20.455,00 €	20.455,00 €	19.128,00 €
-------	-------------	-------------	-------------	-------------

Estilo moderno e imponente. A gama de spas Premium foi desenhada para oferecer altos níveis de rendimento e qualidade, tudo combinado num estilo moderno e imponente. Cada uma das posições foi criada para converter-se num espaço de massagem único. As formas ergonómicas do spa permitem que o corpo se adapte perfeitamente durante o banho. Os jatos de massagem foram situados estrategicamente para permitir-lhe o acesso às melhores sensações.



CARACTERÍSTICAS GERAIS	ADVANCE 50	AMAZON	FITNESS SPA
Medidas (+/- 2 cm)	216 x 198 x 90	500 x 230 x 138	400 x 230 x 138
Posições (sentado / deitado)	5 (3 / 2)	3 (2 / 1)	4 (2 / 1 / 1)
Volume de água (L)	930	8.500	6.000
Peso (vazio / cheio) (kg)	327 / 1.257	1.177 / 9.677	1.150 / 7.150
Tipo de revestimento móvel exterior	Grafito / Thunder / Nogal		Sintético Gris
Sem revestimento	Opcional		
Cores de acrílico	44 Blanco / 27 Winter Solstice / 72 Perla Cameo / 59 Sterling / 18 Sand / 64 Pearl Shadow		44 Blanco / 59 Sterling / 46 Blue Marble

PRESTAÇÕES			
Pontos totais de massagem	51	26	52 (48+4)
Micro-massagem alta pressão	12	9	22
Massagem rotativa anti-stress	8	1	7
Massagem rotativa drenagem	2	2	6
Massagem pés reflexo	1	4	6
Massagem cervical	-	-	7
Mass.tratamento intenso espreguiçadeira	12	10	-
Bocas Relax Impact System	12	-	-
Cascatas de água	2	1	-
Fontes de água	2	3	-
Apoios de cabeça	3	1	3
Painel de controlo digital	*	Principal + Aux	Principal + Aux
Sistema Clean Water	*	*	*
Estrutura metálica galvanizada	*	*	*
Base ABS	*	-	-
Energy Saving Cover	*	*	*
EcoSpa	Opcional	Opcional	Opcional
Nordic Insulation System	Opcional	-	-

ACABAMENTOS			
Colour Sense	5 LED + Acessórios iluminados	5 LED + Acessórios iluminados	5 LED + Acessórios iluminados
Pure Line Lighting	Opcional	-	-
Surround Bluetooth Audio	Opcional	Opcional	Opcional
Jatos / Bocas inoxidáveis	*	*	*
Móvel Woodermax	*	-	-
Design Line	Opcional	-	-
Barra inoxidável	*	3 (Interior)	3 (Interior)
Aromatherapy	*	-	-
Escada de acesso Easy Access	-	-	-
Touch Panel programável Wifi	Opcional	Opcional	Opcional
Flexible Massage	-	-	Opcional

BOMBAS DE MASSAGEM			
Massagem de água	2 x 1.800 W / 2,5 CV	3 x 2.200 W / 3 CV	3 x 2.200 W / 3 CV
Relax Impact Pump	1.150 W	-	-

FILTRAÇÃO E AQUECIMENTO			
Bomba de recirculação	250 W	250 W	250 W
Aquecedor de água	3.000 W	3.000 W	3.000 W
Tipo de filtro	Cartucho	2 x Cartucho	Cartucho
High Performance Water Care	*	-	-

CORRENTE ELÉCTRICA			
Potência necessária LOW AMP (W) / (A) a 230 V	5.200 W / 22,4 A	7.000 W / 30,4 A	7.000 W / 30,4 A
Voltagem	230 V / 400 V III	230 V / 400 V III	230 V / 400 V III

PREÇO	11.367,00 €	18.681,00 €	16.999,00 €
-------	-------------	-------------	-------------

Legenda: * = Incluído
- = Não disponível



Uma solução para o seu negócio.

A gama profissional dispõe de modelos com acabamentos de casco em acrílico, aço inoxidável e mosaico, o que amplia as possibilidades de combinação.

Opcionalmente, incluem um projetor para sessões de cromoterapia e uma cobertura isotérmica. Os equipamentos de filtração comercializam-se de forma independente.

CARACTERÍSTICAS GERAIS	CAPRI
Medidas (+/- 2 cm)	Ø 230
Posições (sentado / deitado)	5 (5 / -)
Volume de água (L)	1.120
Peso (vazio / cheio) (kg)	175 / 1.295
Tipo de revestimento móvel exterior	Acrílico
Sem revestimento	Opcional
Cores de acrílico	44 Blanco / 72 Perla Cameo / 59 Sterling / 64 Pearl Shadow / 46 Blue Marble

PRESTAÇÕES	
Pontos totais de massagem	18
Micro-massagem alta pressão	3
Massagem rotativa anti-stress	1
Massagem rotativa drenagem	4
Massagem pés reflexo	-
Massagem tratamento intenso espreguiçadeira	-
Bocas Relax Impact System	10
Jatos / Bocas inoxidáveis	Opcional
Grade madeira sintética	-
Apoios para cabeça	-
Botão piezoelétrico	2
Estrutura em metal galvanizada	*
Luz LED branca	*
Foco LED cromoterapia	Opcional
Cobertura isotérmica	Opcional

EQUIPAMENTO EXTERIOR RECOMENDADO	
Depósito de compensação	1.000 L
Kit Compacto	Kit 75

Legenda: * = Incluído
- = Não disponível

PREÇO	7.911,00 €
--------------	-------------------



Bomba Silenciosa / Silent Pump



Bocas Relax Impact System



High Performance WATERCARE



Energy Saving Cover



Ultraviolet Treatment UV



Touch Panel Programável Wifi



Ecospa



Aromatherapy



Flexible Massage



Estrutura metálica galvanizada



Móvel Woodermax



Nordic Insulation System



Bcn Design



Colour Sense



Surround Bluetooth Audio



Pure Line Lighting

SPA ACESSÓRIOS

SPAS

ESCADAS

Para facilitar o acesso e a saída do spa

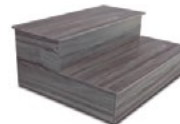
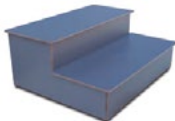

DESIGNAÇÃO	BASIC	GRAPHITE	NOGUEIRA	THUNDER	SWIMSPA 4 Degraus
Código	8560194	8542002CLOK	8542002CLOF	8542002CLOR	8556918CL01
Embalagem	Un.	Un.	Un.	Un.	Un.
PREÇO	157,00 €	459,00 €	459,00 €	459,00 €	1.568,00 €

BARRAS DE ACESSO



DESIGNAÇÃO	BARRA DE SEGURANÇA P/ SPA PORTÁTIL	BARRA ENCASTRÁVEL
Código	8560226	04026
Embalagem	Un.	Un.
PREÇO	643,00 €	314,00 €

SOMBRINHA COM LED



DESIGNAÇÃO	SOMBRINHA COM LED
Código	60220
Embalagem	Un.
PREÇO	1.131,00 €

KIT DE DESINFEÇÃO AQUAVIA WATER CARE



KIT AQUAVIA WATER CARE	
Código	64350
Embalagem	Un.
PREÇO	125,00 €

RECOLHE COBERTURAS



RECOLHE COBERTURAS	
Código	28462
Embalagem	Un.
PREÇO	373,00 €



ESSÊNCIAS DE AROMATERAPIA



ESSÊNCIAS DE AROMATERAPIA			
Essência	Floral	Ocean	Red Apple
Código	8532468	8532469	8532470
Embalagem	Un.	Un.	Un.
PREÇO	10,00 €	10,00 €	10,00 €

SPA

PERSONALIZAÇÃO DO SPA

Disponemos de uma gama de materiais e cores para personalizar o seu SPA ao seu gosto. Para mais informações, consulte-nos.

SPAS



COR ACRÍLICO CASCO

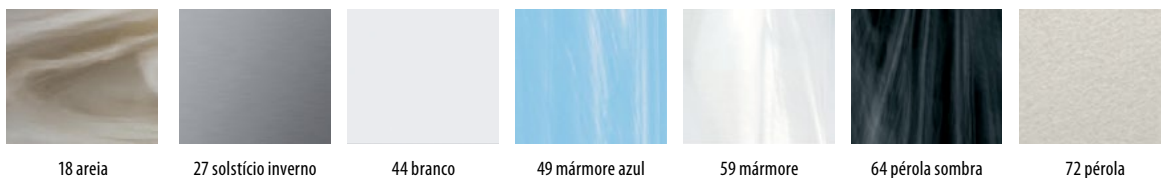

ACABAMENTO MÓVEL



MOSAÍCO CASCO

Consulte-nos para a gama completa de cores

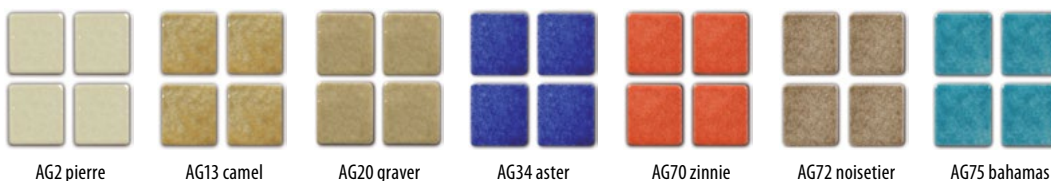

**“Cuidar da piscina nunca
foi tão fácil !”**

ecopool[®]



TRATAMENTO DE ÁGUA

	31
Valores de referência químicos	32
DESINFETANTES MULTIFUNÇÕES	
• Dez Ações	33
• Cinco Ações	33
• Três Ações	33
• Doseador Três Ações	33
DESINFETANTES COM CLORO ESTABILIZADO	
• Cloro Grão	34
• Cloro Pó	34
• Cloro T-200 g	34
• Cloro Rápido T-20 g	34
DESINFECÇÃO COM OXIGÉNIO	
• Oxigénio Ativo Pó	35
• Oxigénio Ativo T-20 g	35
• Oxigénio Ativo Líquido	35
DESINFECÇÃO COM BROMO	
• Bromo	36

DESINFECÇÃO COM DICLORO

- Cloro Shock 36

CLORO NÃO ESTABILIZADO

- Hipoclorito de Sódio Líquido 37
- Hipoclorito de Cálcio Grão 37
- Hipoclorito de Cálcio T-20 g 37
- Hipoclorito de Cálcio T-200 g 37

TRATAMENTO ANTIALGAS

- Antialgas Dupla Concentração Abrihantador 38
- Antialgas Três Ações 38
- Antialgas Shock 38
- Kit minipiscinas 38

CLARIFICAÇÃO DA ÁGUA

- Floculante Líquido 39
- Floculante Tabletes 39
- Floculante em saquinhos 39

CORRETORES DE pH

- Redutor do pH sólido (pH -) 40
- Incrementador do pH sólido (pH +) 40
- Redutor do pH líquido (pH -) 40

- Incrementador do pH líquido (pH +) 40

LIMPEZA DE PISCINA, FILTRO E SUPERFÍCIE DA ÁGUA

- Limpador de paredes – piscinas de betão e cerâmicas 41
- Limpador de Linha de Flutuação piscinas de betão 41
- Anticalcário 41
- Ácido clorídrico 41

EQUILÍBRIO DA ÁGUA

- Incrementador de alcalinidade 42
- Neutralizador de Cloro/Bromo 42
- Estabilizador de cloro 42

PRODUTOS PARA O INVERNO

- Intro 43
- Antialgas invernada 44
- Doseador invernada 44

MANTENHA A SUA PISCINA NAS MELHORES CONDIÇÕES POSSÍVEIS CONTROLANDO OS NÍVEIS QUÍMICOS DE REFERÊNCIA

A sua piscina ou spa está sob constante ataque dos seus arredores ficando poluída com pó, folhas, pólen, transpiração humana, produtos cosméticos, protetores solares entre outros. Só a manutenção de níveis químicos corretos pode protegê-la destas ameaças e mantê-la livre de bactérias, algas, fungos, corrosão, etc. Consulte as nossas recomendações.

NÍVEL DE pH

Sendo o valor de referência mais importante da água da sua piscina ou spa, o pH é um conceito utilizado para expressar o seu grau de acidez ou basicidade. Existe uma escala de pH que vai de 0 a 14 unidades. Um pH de 7 corresponde a uma água neutra, valores inferiores a 7 a águas com carácter ácido e valores acima de 7 a águas básicas.

Para que haja uma boa desinfeção da água é necessário ter o valor ajustado entre **7,2 e 7,6**. Entre estes valores de pH obtém-se uma ótima desinfeção da água e favorece-se o bem-estar dos banhistas.

Um pH elevado provocará **diminuição da eficiência de desinfeção** dos produtos ou

equipamentos utilizados para o efeito, **água turva, irritações nos olhos e nas mucosas, destruição da camada de proteção natural da pele, precipitação de cal na água com formação de incrustações**, etc.

Por outro lado, um pH baixo levará a **corrosão dos materiais de metal, deterioração do tanque** da piscina ou spa, **irritação dos olhos e das mucosas e utilização excessiva de desinfetantes**.

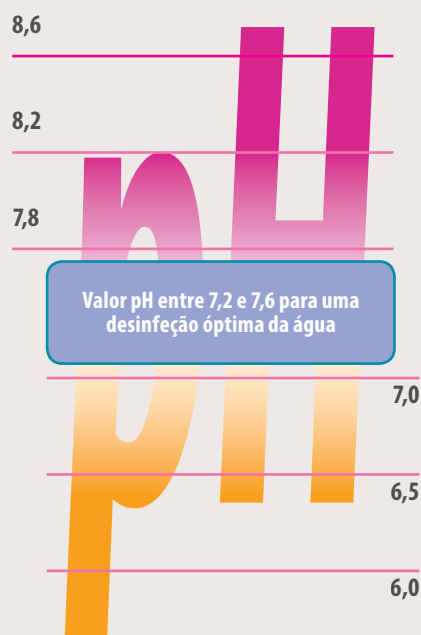

NÍVEL DE ALCALINIDADE TOTAL (TA)

Em termos simples, o nível de alcalinidade total da água da sua piscina ou spa é a capacidade da mesma de resistir à mudança do nível de pH. Representa a soma de álcalis (não confundir com alcalinos) na forma de bicarbonatos, carbonatos e hidróxidos presentes na água. **O nível ideal para a alcalinidade total é entre as 80 e 140 partes por milhão (ppm).**

Se o nível de alcalinidade total estiver elevado o **pH da água será difícil de ajustar e terá tendência para subir naturalmente**. Também causa **água turva, eficácia diminuída do desinfetante, formação de cal e problemas de filtração**.

No caso de níveis de alcalinidade total baixos, o **nível de pH ficará instável e difícil de estabilizar** assim como poderá descer rapidamente **provocando comichão nos banhistas e corrosão na piscina**.

NÍVEL DE CLORO

O cloro é o desinfetante mais comum utilizado em piscinas por todo o mundo. É responsabilidade de qualquer proprietário de piscina assegurar que o desinfetante está a um nível adequado para garantir a eliminação de organismos potencialmente nocivos na água. É usado e medido de duas maneiras principais:

Cloro livre residual

Representa a quantidade de cloro na piscina que ainda não reagiu com outras substâncias à exceção da água. É este cloro que está disponível para desinfetar a água da piscina e oxidar substâncias orgânicas. O nível de cloro livre residual **deve ser mantido entre 1 ppm e 3 ppm sendo 2 ppm o nível ótimo**.

Cloro combinado

Após reação do cloro livre residual com uma substância é formado o cloro combinado, podendo ser visto como "cloro usado". Este tipo de cloro já não está disponível no seu estado livre (para desinfetar a água) e junto com amoníaco produz cloraminas que causam irritações nos olhos e um odor excessivo a cloro. É por esta razão que o cloro combinado deve ser mantido a um nível mínimo, **preferencialmente abaixo de 0,2 ppm**.

Um erro comum é assumir que pelo facto do cloro ter um odor intenso quando se está ao pé duma piscina a mesma está com excesso de cloro; na verdade, significa que existe um excesso de cloro combinado (usado) e deve-se adicionar mais cloro para subir o nível de cloro livre.

A melhor maneira de remover as cloraminas sem a utilização de equipamentos de tratamento ultravioleta é através de um tratamento de choque. Para tal recomendamos **Cloro Shock Ecopool**.

Para mais informações contacte-nos:
geral@ecocompositos.pt

TRATAMENTO DE ÁGUA

DESINFETANTES MULTIFUNÇÕES

DEZ AÇÕES - BICAPA

- ▶ **Descrição:** O Dez Ações Ecopool é um produto completo que inclui na sua ação ativa uma ação desinfetante, anti-calcária, algicida, clarificante, floculante, abrillantadora, bactericida, choque, estabilizadora de pH e estabilizadora de cloro. Esta plenitude de tratamento é atingida através da construção da pastilha num formato dual onde os componentes ativos são fisicamente separados para maior eficiência.
- ▶ **Modo de utilização:** Mantendo o pH da piscina a um nível adequado, adicione uma pastilha de Dez Ações Ecopool por cada 20 m³ semanalmente. Nas instalações onde seja utilizado doseador, preencha o mesmo com as pastilhas. Estas doses são de carácter orientativo e podem ser alteradas em função das características próprias de cada piscina, climatologia, etc.

NOVIDADE



Código	Embalagem	Preço € / Un.	Preço € / total
80200	5 kg	6,90 €	34,50 €

CINCO AÇÕES

- ▶ **Descrição:** Desinfetante clorado em pastilhas de 200 g com efeito desinfetante, algicida, clarificante, estabilizador de cloro e anti fungos. É um produto formulado com a capacidade de remover bactérias prejudiciais e microrganismos o que previne o crescimento de algas e mantém a água da piscina cristalina e segura para os banhistas.
- ▶ **Modo de utilização:** Mantendo o pH da piscina a um nível adequado, adicione uma pastilha de Cinco Ações Ecopool por cada 25 m³ por período de 7 a 10 dias. Nas instalações onde seja utilizado doseador, preencha o mesmo com as pastilhas Cinco Ações Ecopool correndo de seguida a água pelo doseador. Estas doses são de carácter orientativo e podem ser alteradas em função das características próprias de cada piscina, climatologia, etc.



Código	Embalagem	Preço € / Un.	Preço € / total
80213	5 kg	6,00 €	30,00 €
80214	25 kg	5,50 €	137,50 €

TRÊS AÇÕES

- ▶ **Descrição:** As pastilhas de 200 g desinfetante clorado Três Ações Ecopool são uma forma simples e económica de tratar a água da sua piscina. Com a sua formulação três-em-um com efeito desinfetante, algicida e clarificante só irá precisar de um em vez de três produtos distintos e desfrutará mais da sua piscina em vez de perder tempo na sua manutenção.
- ▶ **Modo de utilização:** Mantendo o pH da piscina a um nível adequado, adicione uma pastilha de Três Ações Ecopool por cada 20 m³ por período de 7 a 10 dias. Nas instalações onde seja utilizado doseador, preencha o mesmo com as pastilhas Três Ações Ecopool correndo de seguida a água pelo doseador.



Código	Embalagem	Preço € / Un.	Preço € / total
80204	5 kg	5,85 €	29,25 €
80208	25 kg	5,30 €	132,50 €

DOSEADOR TRÊS AÇÕES

- ▶ **Descrição:** O Doseador 3 Ações é um sistema de tratamento de água de piscina cómodo, económico e simples. Dentro do mesmo está um formulado com efeito desinfetante, algicida e floculante para que num só produto tenha o mesmo efeito que 3 distintos.
- ▶ **Modo de utilização:** Mantendo o pH da piscina a um nível adequado, recorte as saliências marcadas na embalagem com 50 m³ (de ambos os lados). Coloque um Doseador Três Ações por cada 50 m³ ou fração. Exemplo: Numa piscina com 90 m³, deverá utilizar 2 doseadores. Ate o doseador pela anilha ao skimmer ou a qualquer outro elemento da piscina, para que esteja a favor do vento, permanecendo assim perto do centro da piscina. Quando flutuar de lado, deverá ser mudado.



Código	Embalagem	Preço € / total
88113	2 kg	23,00 €

TRATAMENTO DE ÁGUA

DESINFETANTES COM CLORO ESTABILIZADO

CLORO GRÃO

- ▶ **Descrição:** Cloro Grão Ecopool é um produto simples à base de ácido tricloroisocianúrico com o qual pode eficazmente desinfetar a sua piscina no seu dia-a-dia. Os grãos de cloro dissolvem-se muito rapidamente na água, dispersando-se equitativamente por toda a água em pouco tempo. Conteúdo ativo de 90%.
- ▶ **Modo de utilização:** Num tratamento inicial, adicione 12 g de Cloro Grão Ecopool por cada m³ de água. Para efetuar um tratamento de manutenção, mantendo o pH da piscina a um nível adequado, adicione 1-2 g de Cloro Grão Ecopool diariamente repartindo sobre a superfície da água uniformemente. Estas doses são de carácter orientativo e podem ser alteradas em função das características próprias de cada piscina, climatologia, etc. Para mais informações consulte a secção, Cuidados e manutenção da piscina.



Código	Embalagem	Preço € / Un.	Preço € / total
80202	5 kg	5,60 €	28,00 €
80207	30 kg	5,10 €	153,00 €
80209	50 kg	4,90 €	245,00 €

CLORO PÓ

- ▶ **Descrição:** Cloro Pó Ecopool é indicado para a eliminação e prevenção do aparecimento de bactérias na água da sua piscina. Conteúdo ativo de 90% de Ácido Tricloroisocianúrico em pó.
- ▶ **Modo de utilização:** Num tratamento inicial, adicione 12 g de Cloro Pó Ecopool por cada m³ de água. Para efetuar um tratamento de manutenção, mantendo o pH da piscina a um nível adequado, adicione 1-2 g de Cloro Pó Ecopool diariamente por m³. Coloque a dose necessária no skimmer e em seguida coloque em funcionamento o equipamento de filtração. Também é possível repartir a quantidade de produto sobre a superfície da água. Estas doses são de carácter orientativo e podem ser alteradas em função das características próprias de cada piscina, climatologia, etc. Para mais informações consulte a secção, Cuidados e manutenção da piscina.



Código	Embalagem	Preço € / Un.	Preço € / total
80203	5 kg	6,50 €	32,50 €
80206	30 kg	6,00 €	30,00 €

CLORO T-200G

- ▶ **Descrição:** As pastilhas Cloro T-200 g Ecopool, com a sua dissolução lenta e total, são um método apropriado de desinfetar a sua piscina. Indicadas para serem utilizadas em doseadores ou skimmers sendo económicas, eficientes e seguras.
- ▶ **Modo de utilização:** Tendo ajustado o pH, adicione uma pastilha de Cloro T-200 Ecopool por cada 20 m³ de água, fazendo de seguida circular a água. Nas instalações onde se utilize doseador, enchê-lo de pastilhas Cloro T-200 g Ecopool e faça circular a água pelo mesmo. Estas doses são de carácter orientativo e podem ser alteradas em função das características próprias de cada piscina, climatologia, etc. Para mais informações consulte a secção, Cuidados e manutenção da piscina.



Código	Embalagem	Preço € / Un.	Preço € / total
80201	5 kg	5,80 €	29,00 €
80205	25 kg	5,20 €	130,00 €

CLORO RÁPIDO T-20G

- ▶ **Descrição:** As pastilhas Cloro Rápido T-20 g Ecopool com a sua ação efervescente de dissolução rápida são uma forma eficaz de manter os níveis de cloro na água da sua piscina de forma a mantê-la limpa e cristalina.
- ▶ **Modo de utilização:** Num primeiro tratamento, adicione 10 pastilhas de Cloro Rápido T-20 g Ecopool por cada 10 m³ de água por dia. Posteriormente, com o pH da água ajustado, adicione 1 a 2 pastilhas Cloro Rápido T-20 g por cada 10 m³ de água por dia. Estas doses são de carácter orientativo e podem ser alteradas em função das características próprias de cada piscina, climatologia, etc. Para mais informações consulte a secção, Cuidados e manutenção da piscina.



Código	Embalagem	Preço € / Un.	Preço € / total
808211	5 kg	7,80 €	39,00 €

TRATAMENTO DE ÁGUA

DESINFEÇÃO COM OXIGÉNIO

OXIGÉNIO ATIVO PÓ

- ▶ **Descrição:** O Oxigénio Ativo Pó Ecopool é um produto em pó à base de oxigénio para a realização de tratamentos eficazes de choque e manutenção de piscinas e spas. Utilize Oxigénio Ativo Pó Ecopool para destruir as cloraminas (cloro combinado) que provocam irritação na pele e olhos e outros produtos derivados do desinfetante assim como a contaminação orgânica. Este tratamento é compatível com os desinfetantes à base de Cloro e de Bromo.
- ▶ **Modo de utilização:** Numa piscina que seja tratada com cloro diariamente, deverá realizar um tratamento de choque (destruição de cloraminas), num tratamento inicial junte 40 g de Oxigénio Ativo Pó Ecopool por cada 10 m³ de água. Posteriormente, num tratamento de manutenção, junte semanalmente 20 g de Oxigénio Ativo Pó Ecopool por cada 10 m³ de água e cada vez que a água esteja turva ou irrite os olhos. Adicione o produto de preferência ao final do dia, no terminar da temporada ou no encerramento da piscina e com uma única aplicação. Estas doses são de carácter orientativo e podem ser alteradas em função das características próprias de cada piscina, climatologia, etc. Para mais informações consulte a secção, Cuidados e manutenção da piscina.



Código	Embalagem	Preço € / Un.	Preço € / total
81010	1 kg	19,15 €	19,15 €
81043	5 kg	14,50 €	72,50 €

OXIGÉNIO ATIVO T-20 G

- ▶ **Descrição:** O Oxigénio Ativo T-20 g Ecopool é um produto em tabletes à base de oxigénio para a realização de tratamentos eficazes de choque e manutenção de piscinas e spas. Utilize Oxigénio Ativo T-20 g Ecopool para destruir as cloraminas (cloro combinado) que provocam irritação na pele e olhos e outros produtos derivados do desinfetante assim como a contaminação orgânica. Este tratamento é compatível com os desinfetantes à base de Cloro e de Bromo.
- ▶ **Modo de utilização:** Numa piscina que seja tratada com cloro diariamente, deverá realizar um tratamento de choque (destruição de cloraminas), num tratamento inicial junte duas pastilhas de Oxigénio Ativo T-20 g Ecopool por cada 10 m³ de água. Posteriormente, num tratamento de manutenção, junte semanalmente uma pastilha de Oxigénio Ativo T-20 g Ecopool por cada 10 m³ de água e cada vez que a água esteja turva ou irrite os olhos. Adicione o produto de preferência ao final do dia, no terminar da temporada ou no encerramento da piscina e com uma única aplicação. Estas doses são de carácter orientativo e podem ser alteradas em função das características próprias de cada piscina, climatologia, etc. Para mais informações consulte a secção, Cuidados e manutenção da piscina.



Código	Embalagem	Preço € / Un.	Preço € / total
81040	5 kg	11,15 €	55,75 €

OXIGÉNIO ATIVO LÍQUIDO

- ▶ **Descrição:** Desinfete a sua piscina com Oxigénio Ativo Líquido Ecopool, um produto sem cloro, eliminando tanto as cloraminas como outras substâncias orgânicas, evitando doenças e infeções, de todo o tipo de piscinas. Mantém a água livre de turvação, é compatível com tratamentos à base de Cloro e de Bromo, pode ser utilizado em lagos artificiais ou fontes onde existam seres vivos.
- ▶ **Modo de utilização:** O Oxigénio Ativo Líquido Ecopool deve adicionar-se sempre mediante uma bomba doseadora. Num tratamento inicial, com a água recentemente introduzida na piscina, adicione 1 L de Oxigénio Ativo Líquido Ecopool por cada 10 m³ de água. Decorrida 1 hora deve ajustar o pH da água entre 7.2 e 7.6. Para realizar a manutenção, com o pH da água ajustado, adicione a quantidade necessária de produto para manter um residual de água oxigenada de 20ppm. Se for necessário um tratamento com cloro, deixar primeiro baixar o nível de Oxigénio Ativo Líquido Ecopool até zero. Em caso de utilização de água com metais dissolvidos (cobre, ferro, etc.) dosear Anticalcário Ecopool antes da primeira adição deste produto. Estas doses são de carácter orientativo e podem ser alteradas em função das características próprias de cada piscina, climatologia, etc. Cuidados e manutenção da piscina.



Código	Embalagem	Preço € / Un.
81021	5 L	4,95 €
81025	20 L	3,00 €

TRATAMENTO DE ÁGUA DESINFEÇÃO COM BROMO

BROMO T-30 G

- ▶ **Descrição:** As pastilhas Bromo T-30 g Ecopool são uma ótima alternativa desinfetante ao cloro. Este produto desinfeta a água de piscina ou spa destruindo as bactérias assim como outros organismos potencialmente perigosos. As pastilhas Bromo T-30 g mantêm a sua eficácia a níveis de pH mais elevados que o cloro assim como são mais estáveis a temperaturas elevadas. Devido à sua lenta dissolução, as pastilhas fornecem um efeito desinfetante durante um período mais longo.
- ▶ **Modo de utilização:** Para o tratamento de uma piscina, coloque no Skimmer ou no doseador 1 pastilha por cada 2 m³ de água, tendo o cuidado de não haver resíduos de cloro ou estabilizantes. Utilize pastilhas DPD para realizar as análises. Para o tratamento de um spa, ajuste o pH entre 7,2 e 7,8, coloque 1 pastilha de Bromo T-30 g Ecopool por cada 1000/2000 L de água por dia (dependendo do uso). Controle o nível de Bromo com um Kit de teste para que o mesmo se situe entre 3 e 6 ppm. Não permita que o mesmo desça abaixo dos 3 ppm, aumentando a dose de pastilhas caso necessário. Os valores habituais de Bromo são de 2-4 ppm em piscinas e 3-6 ppm em Spas.



Código	Embalagem	Preço € / Un.	Preço € / total
81037	1 kg	30,10 €	30,10 €
81020	5 kg	18,35 €	91,75 €

TRATAMENTO DE ÁGUA DESINFEÇÃO COM DICLORO

CLORO SHOCK

- ▶ **Descrição:** Cloro Shock Ecopool é um produto à base de dicloro granulado com uma poderosa ação de choque. É fácil de utilizar e dosear. Ataca as partículas orgânicas na água prevenindo a excessiva concentração de cloro combinado.
- ▶ **Modo de utilização:** A adição do produto deve ser realizada de preferência ao entardecer, após o término da hora de banho. Com o pH da água ajustado, realize um tratamento inicial adicionando 15 g de Cloro Shock Ecopool por cada m³ de água. Posteriormente, realize a manutenção da sua piscina adicionando 1-3 g por cada m³ de água por dia, medindo periodicamente, com a ajuda de um kit de teste, o nível de cloro, que deve estar entre 0,6 e 1,5 ppm. Caso observe o aparecimento de algas ou água verde, realize um tratamento de choque adicionando 30-50 g de Cloro Shock Ecopool por cada m³ de água. Antes de voltar a tomar banho, deve certificar-se que o nível de cloro situa-se entre os valores recomendados (0,6-1,5 ppm).



Código	Embalagem	Preço € / Un.	Preço € / total
80212	5 kg	6,00 €	30,00 €
80210	25 kg	5,50 €	137,50 €
80215	50 kg	5,40 €	270,00 €

“Um forte odor a cloro pode ser um sinal de falta de cloro livre!”

TRATAMENTO DE ÁGUA

DESINFETANTES COM CLORO

NÃO ESTABILIZADO

HIPOCLORITO DE SÓDIO LÍQUIDO*

- ▶ **Descrição:** O Hipoclorito de Sódio, ou Cloro Líquido, é uma forma eficaz de remover as bactérias possivelmente nocivas para a saúde da água da piscina, eliminar a matéria orgânica em suspensão na água e oxidar as substâncias dissolvidas.
- ▶ **Modo de utilização:** Com o pH ajustado, adicione Hipoclorito de Sódio Ecopool, todos os dias ao fim da tarde, depois da utilização da piscina, directamente na piscina ou mediante uma bomba doseadora a uma proporção de aproximadamente 2-3 litros para cada 100 m³ de água. Verificar diariamente com um Kit de teste o nível de cloro na água, o qual deverá estar entre 0,6 e 1,5 ppm.



Código	Embalagem	Preço € / Un.	Preço € / total
016272012	5 L	1,35 €	6,75 €
81023	20 kg	0,98 €	19,60 €
81023	Paleta (20 kg x 45)	0,86 €	774,00 €

* tara perdida

HIPOCLORITO DE CÁLCIO GRÃO

- ▶ **Descrição:** O Hipoclorito de Cálcio em grão é um produto com alta capacidade oxidante e um teor de cloro activo bastante elevado. Entre as suas várias aplicações estão o tratamento da água da piscina e o tratamento de água potável. Correctamente utilizado, é capaz de tornar a água da piscina cristalina e higienicamente pura.
- ▶ **Modo de utilização:** Num tratamento inicial, deverá adicionar 15 g de Hipoclorito de Cálcio em grão por cada m³ de água de piscina, ajustando posteriormente (cerca de 2 horas depois) o pH da água. Para realizar a manutenção da água da sua piscina, adicione 1 a 2 g de Hipoclorito de Cálcio em grão por cada m³ de água. O doseamento deve ser feito colocando a dose necessária no interior dos skimmers e colocando de seguida a funcionar o equipamento de filtragem. Alternativamente pode também repartir equitativamente a quantidade de produto necessária sobre a superfície da piscina. Para mais informações consulte a secção, Cuidados e manutenção da piscina.



Código	Embalagem	Preço € / Un.	Preço € / total
81038	5 kg	6,90 €	34,50 €
0162015	45 kg	5,80 €	261,00 €

HIPOCLORITO DE CÁLCIO EM PASTILHAS

- ▶ **Descrição:** O Hipoclorito de Cálcio em pastilhas é uma forma amplamente utilizada e altamente eficaz de desinfetar a água da piscina contra bactérias potencialmente nocivas, algas, fungos e microorganismos. A sua utilização permite-lhe obter uma piscina cristalina e água higienicamente pura.
- ▶ **Modo de utilização:** Na primeira utilização de Hipoclorito de Cálcio em pastilhas deverá realizar um "tratamento de choque", para tal adicione 200 g de produto por cada fração de 10 m³ de água. Duas horas depois, deverá ajustar o pH da água entre 7,2 e 7,6. Para realizar a manutenção da sua piscina deverá adicionar 200 g de Hipoclorito de Cálcio por fração de 100 m³ de água por dia. Sempre que verifique uma falta de transparência da água deverá realizar um "tratamento de choque". Para mais informações consulte a secção, Cuidados e manutenção da piscina.



Código	Embalagem	Preço € / Un.	Preço € / total
81039	T-20 g / 5 kg	8,75 €	43,75 €
81041	T-20 g / 25 kg	8,20 €	205,00 €
040732	T-200 g / 45 kg	7,80 €	351,00 €

TRATAMENTO DE ÁGUA

ANTIALGAS & KIT MINIPISCINAS

ANTIALGAS DUPLA CONCENTRAÇÃO ABRILHANTADOR

- ▶ **Descrição:** Com a sua formulação de ação rápida, não espumante e elevado poder bactericida, fungicida e algicida, é o seu maior aliado na manutenção de uma água límpida e cristalina, reduzindo ao mesmo tempo o consumo de cloro. Ideal para piscinas públicas, particulares e parques aquáticos.
- ▶ **Modo de utilização:** Inicialmente, adicione 2 L de Antialgas Dupla Concentração Ecopool por 100 m³ de água de piscina. O tratamento de manutenção deve-se realizar adicionando, uma vez por semana, 1 L de Antialgas Dupla Concentração Ecopool for cada 100 m³ de água. O doseamento deve-se realizar deitando a dose necessária do produto num recipiente com água e repartindo a solução uniformemente pela superfície da piscina.



Código	Embalagem	Preço € / Un.	Preço € / total
81002	5 L	2,55 €	12,75 €
81001	25 L	2,35 €	58,75 €

ANTIALGAS TRÊS AÇÕES

- ▶ **Descrição:** É um produto enérgico concentrado de alta solubilidade que combina em si a ação de Antialgas, bactericida, fungicida e algicida com uma tripla ação algicida, clarificante e floculante. Contribui para a diminuição de cheiros desagradáveis, é eficaz na prevenção do aparecimento de algas, não altera o pH nas doses recomendadas e é compatível com todo o tipo de filtros, tanto de areia como de diatomite.
- ▶ **Modo de utilização:** O tratamento inicial deve ser realizado adicionando 1 L de Antialgas por cada 100 m³ de água de piscina. O tratamento de manutenção deve-se realizar adicionando, uma vez por semana, 0,25 L de Antialgas Três Ações Ecopool por cada 100 m³ de água. O doseamento deve-se realizar deitando a dose necessária do produto num recipiente com água e repartindo a solução uniformemente pela superfície da piscina.



Código	Embalagem	Preço € / Un.	Preço € / total
818008	5 L	3,95 €	19,75 €

ANTIALGAS SHOCK

- ▶ **Descrição:** É um algicida energético eficaz na prevenção e eliminação de depósitos de algas nas paredes, fundos e água da sua piscina. É um produto superconcentrado de elevada solubilidade desenvolvido para tratamentos de choque. Não espumante.
- ▶ **Modo de utilização:** O tratamento inicial deve ser realizado adicionando 1 L de produto por cada 100 m³ de água. Posteriormente, para realizar a manutenção da sua piscina, adicione uma vez por semana 0,25 L de Antialgas Shock por 100 m³ de água. O tratamento inicial poderá repetir-se sempre que seja observada uma falta de transparência na água. O doseamento deverá ser realizado deitando a dose necessário do produto num recipiente com água e repartir a solução sobre a superfície da piscina.



Código	Embalagem	Preço € / Un.	Preço € / total
81009	5 L	3,65 €	18,25 €
81036	25 L	3,10 €	77,50 €

KIT MINIPISCINAS (Cloro e Antialgas)

- ▶ **Descrição:** É uma combinação de uma embalagem de cloro e outra de antialgas, para que possa tratar, desinfetar e limpar a água de uma pequena piscina. A sua utilização permite-lhe poupar no consumo de água assim como garante a higiene e segurança da mesma para a utilização por banhistas. O recipiente de cloro permite uma rápida cloração da água, eliminando germes e diminuindo o risco de infeções. O antialgas, com a sua ação enérgica, previne a proliferação de algas na água, paredes e fundo da piscina.
- ▶ **Modo de utilização:** Deverá calcular os metros cúbicos da sua piscina. O tratamento inicial da sua piscina deverá ser realizado adicionando 2 colheres de cloro e 2 colheres de antialgas ao fim da hora de banho. O cloro deverá ser adicionado dissolvendo previamente em água. O tratamento de manutenção deverá ser realizado adicionando meia colher. O tratamento inicial poderá repetir-se sempre que seja observada uma falta de transparência na água. O doseamento deverá ser realizado deitando a dose necessário do produto num recipiente com água e repartir a solução sobre a superfície da piscina.



Código	Embalagem	Preço € / Un.	Preço € / total
88215	0,5 kg + 0,5 L	15,50 €	15,50 €

TRATAMENTO DE ÁGUA

CLARIFICAÇÃO DA ÁGUA

FLOCULANTE LÍQUIDO

- ▶ **Descrição:** O Floculante Líquido Ecopool é um produto que clarifica a água reunindo as partículas em suspensão, formando outras maiores que são consequentemente capturadas pelo equipamento de filtração da piscina ou depositadas no fundo da mesma onde podem ser posteriormente aspiradas. Eficaz num intervalo de pH amplo.
- ▶ **Modo de utilização:** Poderá aplicar o Floculante Líquido Ecopool de três formas distintas. Diretamente na piscina: Tendo desligado o equipamento de filtração da piscina e garantindo que a piscina não está sob utilização, adicione 100 mL de produto por cada 10 m³ de água sobre a superfície da água da piscina equitativamente. Deverá aspirar o fundo da piscina após decorridas 4 a 6 horas. Através do filtro: Adicione 1 L de floculante líquido ao filtro. Após duas renovações completas da água da piscina, deverá proceder à lavagem do filtro. Por bomba doseadora: Em piscinas com níveis altos de utilização, deverá aplicar o produto por bomba doseadora. Recomendamos a aplicação de 5 a 10 mL de produto por cada 10 m³ de água da piscina, todos os dias. Estas doses são de carácter orientativo e podem ser alteradas em função das características próprias de cada piscina, climatologia, etc.



Código	Embalagem	Preço € / Un.	Preço € / total
81007	5 L	2,50 €	12,50 €
81003	25 L	2,25 €	56,25 €

FLOCULANTE EM TABLETES

- ▶ **Descrição:** O Floculante em Tabletes Ecopool é uma ótima solução para a clarificação da água pois têm a propriedade de formar flóculos na água à entrada do filtro. Estes depositam-se na superfície da carga filtrante retendo todas as partículas em suspensão que se encontram na água da piscina.
- ▶ **Modo de utilização:** Para uma ótima eficácia do produto, recomendamos a adição de uma pastilha por cada fração de 50 m³ de água de piscina no interior do cesto do skimmer. Exemplo, para uma piscina de 75 m³ adicionar duas pastilhas. Estas doses são de carácter orientativo e podem ser alteradas em função das características próprias de cada piscina, climatologia, etc.



Código	Embalagem	Preço € / Un.	Preço € / total
81016	5 kg	4,15 €	20,75 €
81035	25 kg	3,70 €	92,50 €

FLOCULANTE EM SAQUINHOS

- ▶ **Descrição:** O Floculante em Saquinhos (500 g) flocula e coagula as impurezas em suspensão na água da piscina, melhorando a qualidade de filtração e a transparência da água. Sobre a areia do filtro cria-se uma camada que impede a passagem de impurezas e evita que voltem à piscina.
- ▶ **Modo de utilização:** Coloque no skimmer ou pré-filtro um saquinho floculante por cada 50 m³ de água. Repor a cada duas lavagens do filtro em contracorrente ou duas vezes por mês consoante o grau de turvação da água. Estas doses são de carácter orientativo e podem ser alteradas em função das características próprias de cada piscina, climatologia, etc.



Código	Embalagem	Preço € / Un.
81011	Un.	8,10 €

“Mantenha a água da sua piscina nas melhores condições possíveis, controle sempre os níveis químicos de referência”.

TRATAMENTO DE ÁGUA

CORRETORES DE pH

REDUTOR DO pH SÓLIDO (pH -)

- ▶ **Descrição:** É um composto granulado ideal para a redução do nível de pH quando este esteja superior ao valor recomendado de 7,6. A manutenção de um nível de pH controlado é indispensável para um ótimo e económico tratamento da água assim como para evitar irritações na pele dos banhistas.
- ▶ **Modo de utilização:** Adicione 10 g de produto por cada m³ e décima de pH a baixar, dissolvido previamente em água e sobre as bocas de impulsão com o equipamento depurador a funcionar. Medir posteriormente com a ajuda de um test-kit o valor do pH e, no caso de não ter alcançado o valor desejado, repetir o tratamento. Exemplo: Para uma piscina de 50 m³ e pH de 7,8, queremos baixar o pH em duas décimas, 2 x 10 x 50 m³ = 1.000 g de produto. Estas doses são de carácter orientativo e podem ser alteradas em função das características próprias de cada piscina, climatologia, etc.



Código	Embalagem	Preço € / Un.	Preço € / total
81029	1,5 kg	5,05 €	7,58 €
81005	8 kg	2,30 €	18,40 €
81012	40 kg	2,25 €	90,00 €

INCREMENTADOR DO pH SÓLIDO (pH +)

- ▶ **Descrição:** É um produto particularmente apto para a elevação do nível de pH da água da piscina quando o mesmo é inferior ao nível recomendado de 7,2. A manutenção de um nível de pH controlado é indispensável para um ótimo e económico tratamento da água assim como para evitar irritações na pele dos banhistas.
- ▶ **Modo de utilização:** Adicione 5 g de produto por cada m³ de água e décima de pH a subir, dissolvido previamente em água e sobre as bocas de impulsão com o equipamento de filtração a funcionar. Medir posteriormente com a ajuda de um kit de teste o valor do pH e, no caso de não ter alcançado o valor desejado, repetir o tratamento. Exemplo: Para uma piscina de 50 m³ e pH de 7, queremos subir o pH em duas décimas, 2 x 5 x 50 m³ = 500 g de produto. Estas doses são de carácter orientativo e podem ser alteradas em função das características próprias de cada piscina, climatologia, etc.



Código	Embalagem	Preço € / Un.	Preço € / total
81030	1 kg	5,30 €	5,30 €
81008	5 kg	2,30 €	11,50 €
81013	30 kg	2,20 €	66,00 €

REDUTOR DO pH LÍQUIDO (pH -)

- ▶ **Descrição:** O Redutor do pH líquido (pH -) Ecopool é um composto granulado ideal para a redução do nível de pH quando este esteja superior ao valor recomendado de 7,6. A manutenção de um nível de pH controlado é indispensável para um ótimo e económico tratamento da água assim como para evitar irritações na pele dos banhistas. Indicado para utilização mediante equipamento de doseamento automático.
- ▶ **Modo de utilização:** Adicionar o produto ao depósito do equipamento doseador e deixar funcionar normalmente. Utilizará aproximadamente 0,5 L para reduzir em uma décima o pH de 100 m³ de água. Controle os valores de pH regulamente com um kit de teste. Estas doses são de carácter orientativo e podem ser alteradas em função das características próprias de cada piscina, climatologia, etc.



Código	Embalagem	Preço € / Un.	Preço € / total
810119	27 kg	0,99 €	26,73 €

INCREMENTADOR DO pH LÍQUIDO (pH +)

- ▶ **Descrição:** O Incrementador do pH líquido (pH +) é um produto particularmente apto para a elevação do nível de pH da água da piscina quando o mesmo é inferior ao nível recomendado de 7,2. A manutenção de um nível de pH controlado é indispensável para um ótimo e económico tratamento da água assim como para evitar irritações na pele dos banhistas. Indicado para utilização mediante equipamento de doseamento automático.
- ▶ **Modo de utilização:** Adicionar o produto ao depósito do equipamento doseador e deixar funcionar normalmente. Utilizará aproximadamente 1,5 L para incrementar em uma décima o pH de 100 m³ de água. Controle os valores de pH regulamente com um kit de teste. Estas doses são de carácter orientativo e podem ser alteradas em função das características próprias de cada piscina, climatologia, etc.



Código	Embalagem	Preço € / Un.	Preço € / total
810118	26 kg	1,30 €	33,80 €

TRATAMENTO DE ÁGUA

LIMPEZA DE PISCINA, FILTRO E SUPERFÍCIE DA ÁGUA

LIMPADOR DE PAREDES – piscinas de betão e cerâmicas

- ▶ **Descrição:** É particularmente indicado para a eliminação de depósitos orgânicos, minerais e incrustações calcárias que se vão instalando na sua piscina durante a sua normal utilização. Apto para a utilização tanto na piscina como no filtro da mesma e compatível com quase qualquer tipo de superfície, como o aço inoxidável, azulejos, cimento, ferro, grés, metais, plásticos, superfícies pintadas, etc.
- ▶ **Modo de utilização:** Para realizar a limpeza da piscina após o seu esvaziamento, aplique o produto sem diluir sobre as paredes e o fundo da mesma esperando posteriormente trinta minutos para que surta efeito, enxague depois com muita água. Aplique o produto com o auxílio de um pulverizador que não forme névoa ou um regador a um nível de cerca de 5 litros por 25 m³ de volume de piscina.



Código	Embalagem	Preço € / Un.	Preço € / total
81004	5 L	2,70 €	13,50 €

LIMPADOR DE LINHA DE FLUTUAÇÃO – piscinas de betão

- ▶ **Descrição:** É um composto detergente de carácter ácido formulado para eliminar com facilidade os resíduos de gordura, sujidade e as incrustações calcárias das bordas, paredes das piscinas e zonas anexas das mesmas. Dissolve os depósitos calcários sem soltar fumos nem vapores prejudiciais ao utilizador, facilmente aplicável com esponja ou pano.
- ▶ **Modo de utilização:** Aplicar o produto sem diluir, num pado ou esponja sobre as zonas a limpar, evitando que o produto caia na água da piscina. Com um pano limpo elimine os restos de produto da zona tratada. Em caso de sujidade persistente, em superfícies junto ao nível da água, é aconselhável descer este nível para obter uma melhor eficácia do produto. A quantidade de produto a aplicar aconselhável é de 15 litros por cada 100 m³ do volume da piscina, dependendo do grau de sujidade existente.



Código	Embalagem	Preço € / Un.	Preço € / total
81017	5 L	3,55 €	17,75 €
81042	25 L	2,65 €	66,25 €

ANTI-CALCÁRIO

- ▶ **Descrição:** O Anti-calcário Ecopool é um produto líquido que evita a turvação da água e a precipitação de cal. Especialmente indicado para prevenir a formação de manchas negras causadas pelo ferro e outros metais.
- ▶ **Modo de utilização:** Adicionar este produto ao entardecer, depois da hora de banho, sobre as bocas de impulsão com o equipamento de filtração em pleno funcionamento. Inicialmente: Adicione 0,25 L de produto por cada 10 m³ de água. Tratamento de manutenção: Adicione, semanalmente, 0,25 L de produto por cada 50 m³ de água, em águas particularmente duras poderá duplicar a dose.



Código	Embalagem	Preço € / Un.	Preço € / total
81022	5 L	6,00 €	30,00 €

ÁCIDO CLORÍDRICO*

- ▶ **Descrição:** É uma solução aquosa de cloreto de hidrogénio, tendo a aparência de um líquido claro ligeiramente amarelo com um odor forte e irritante. Produto com grande eficácia no combate ao calcário, na redução de pH, no controlo dos níveis de alcalinidade assim como na remoção de resíduos e incrustações difíceis.
- ▶ **Modo de utilização:** Utilizando equipamento de higiene e segurança adequado, dilua o produto em água numa concentração adequada à utilização. Para realizar a limpeza de paredes ou solos de betão ou tijolo é recomendado uma diluição de uma parte de ácido para três ou quatro partes de água respetivamente. Para a redução do nível de pH, teste o nível atual e adicione lentamente e com testes regulares 1 litro de ácido clorídrico Ecopool para baixar em duas décimas o pH de uma piscina de 50 m³, ajuste consoante os valores pretendidos e o tamanho da sua piscina. Estas doses são de carácter orientativo.



Código	Embalagem	Preço € / Un.	Preço € / total
0172702	5 L	1,35 €	6,75 €
81024	20 kg	0,97 €	19,40 €
81024	Paleta (20 kg x 45)	0,85 €	765,00 €

* tara perdida

TRATAMENTO DE ÁGUA EQUILIBRIO DA ÁGUA

INCREMENTADOR DE ALCALINIDADE

- ▶ **Descrição:** Incrementador de alcalinidade em pó para aumentar a alcalinidade da água quando esta é inferior a 125 ppm. Quando a alcalinidade total não está num valor recomendado podem aparecer depósitos de calcário nas superfícies.
- ▶ **Modo de utilização:** Adicione 1 kg de produto para aumentar em 10 ppm o nível de alcalinidade total de 55 m³ de água, sendo esta dose de carácter. Estas doses são de carácter orientativo e podem ser alteradas em função das características próprias de cada piscina, climatologia, etc.



Código	Embalagem	Preço € / Un.	Preço € / total
81032	5 kg	2,95 €	14,75 €
810321	25 kg	2,70 €	67,50 €

NEUTRALIZADOR DE CLORO/BROMO

- ▶ **Descrição:** O Neutralizador de Cloro/Bromo Ecopool destina-se à redução do nível de cloro ou bromo residual na água da piscina quando estes ultrapassam os valores de referência recomendados.
- ▶ **Modo de utilização:** Adicione 50 g de produto para reduzir em aproximadamente 0,5 mg/L o nível de cloro residual de 50 m³ de água de piscina. Estas doses são de carácter orientativo e podem ser alteradas em função das características próprias de cada piscina, climatologia, etc.



Código	Embalagem	Preço € / Un.	Preço € / total
81034	6 kg	4,25 €	25,50 €

ESTABILIZADOR DE CLORO

- ▶ **Descrição:** O Estabilizador de cloro Ecopool é indicado para prevenir a rápida destruição do cloro provocada pelo efeito dos raios UV, temperaturas elevadas, matéria orgânica, etc. Isto faz com que o cloro da piscina permaneça durante mais tempo na água cumprimento assim melhor a sua finalidade de desinfeção.
- ▶ **Modo de utilização:** No início da época de banhos, adicione 1 kg de estabilizador por cada 25 m³ de água de piscina (equivalente a 40 ppm de ácido cianúrico). Mantenha os níveis de ácido cianúrico controlados com a ajuda de um kit de teste. Estas doses são de carácter orientativo e podem ser alteradas em função das características próprias de cada piscina, climatologia, etc.



Código	Embalagem	Preço € / Un.	Preço € / total
818021	5 kg	6,50 €	32,50 €

“Se a alcalinidade total da água da sua piscina estiver elevada, coloque água nova proporcionalmente para a reduzir”.

TRATAMENTO DE ÁGUA

PRODUTOS PARA O INVERNO

Cuide da sua piscina no inverno. Economize na próxima temporada.

O fecho de uma piscina para o inverno é normalmente uma altura triste do ano. A temperatura está a baixar, as folhas das árvores estão a mudar de cor e as memórias quentes do verão começam a esvanecer. Habitualmente não é esta a altura em que as pessoas gostam de pensar na sua piscina, mas, é exatamente esta a altura mais importante do ano para tomar as devidas precauções para prevenir problemas e reparações custosas na altura da primavera.

Siga as dicas e conselhos abaixo para fechar a época de banhos de forma correta e eficaz:



1º PASSO

Controle a química da água

O primeiro passo no processo de invernização da piscina é assegurar-se que o equilíbrio químico da água está ajustado, incluindo o pH da água, a alcalinidade total e a dureza cálcica. Esta simples precaução irá proteger as paredes da sua piscina de manchas e rachas. A adição de Antialgas Invernada Ecopool irá ajudar a manter a água azul e limpa para a próxima época.

Tenha em atenção para seguir corretamente as instruções de utilização. Não utilize flutuadores de qualidade inferior pois os mesmos podem ficar presos contra os rebordos das piscina e, em caso má construção ou química descontrolada, irão manchar e descolorar a mesma. Aposte numa marca com presença e reconhecimento no mercado, aposte Ecopool.

4º PASSO

Remova a água do sistema

Com o auxílio de um compressor de ar, sopra a água para fora da canalização da piscina soprando ar pelo skimmer e através dos tubos. Pode conectar o compressor de ar à sua bomba tirando a válvula de dreno da bomba, quando começar a ver bolhas de ar na linha de retorno pode utilizar um bujão expansível ou roscado para fechar a mesma. Deverá proceder da mesma forma para a bomba de calor e outros equipamentos.

2º PASSO

Limpe a piscina

O próximo passo na invernização da sua piscina passa pela limpeza da mesma. Esta etapa é muito importante pois irá ajudar a manter o equilíbrio da água e evitar manchas. Remova os maiores resíduos com um apanha folhas. Esfregue e aspire as paredes e fundo da piscina. Use Floculante Líquido Ecopool para por a sua água a brilhar.

Baixe o nível da água enquanto estiver a aspirar e use Limpador de Paredes Ecopool e Limpador de linha de flutuação Ecopool para remover a sujidade.

5º PASSO

Proteja tudo das intempéries

Tape todos os equipamentos com as respetivas coberturas para prevenir para os proteger. Se tiver uma cobertura de inverno coloque a mesma na piscina tendo em atenção que a mesma esteja adequadamente presa. Leve em conta as recomendações dos fabricantes dos equipamentos.

3º PASSO

Cuide do equipamento

Limpe o filtro, bomba e o skimmer, remova quaisquer resíduos e limpe o cesto do skimmer. Remova quaisquer resíduos flutuantes remanescentes no skimmer antes de substituir o cesto. Tome em atenção se não tem cloro em sobra no clorador. Filtros de cartucho ou filtros de diatomáceas devem ser limpos cuidadosamente e posteriormente enxaguados com uma mangueira de jardim.

Se tiver um filtro de areia, coloque-o na opção de contra lavagem para remover toda a sujidade do filtro, o mesmo deverá demorar cerca de dois a cinco minutos a limpar. O processo estará concluído quando verificar água limpa a sair do mesmo. Quando o filtro estiver limpo poderá limpar a bomba da piscina. Com a bomba desligada, remova a tampa e retire quaisquer resíduos do pré-filtro do equipamento.



TRATAMENTO DE ÁGUA

PRODUTOS PARA O INVERNO

Antialgas Invernada

- ▶ **Descrição:** O Antialgas Invernada é um produto invernador de longa duração que previne a proliferação intensa de algas e bactérias na água. A sua ação previne a deterioração da qualidade da água e a formação de calcário durante o inverno, facilitando o início da próxima temporada.
- ▶ **Modo de utilização:** Para máxima eficácia adicione o produto sobre água limpa e tratada. Reparta homogeneamente pela superfície da piscina 2,5 litros de produto por cada 100 m³ de água a tratar ao finalizar a temporada de banhos. Passados dois meses repita o tratamento. Em caso de chuvas torrenciais ou ventos que arrastem partículas sólidas até à piscina, deve adicionar nova dose. Estas doses são de carácter orientativo e podem ser alteradas em função das características próprias de cada piscina, climatologia, etc.



Código	Embalagem	Preço € / Un.	Preço € / total
81015	5 L	3,99 €	19,95 €

Doseador Invernada

- ▶ **Descrição:** O Doseador Invernada Ecopool é um tratamento completo de inverno com doseador flutuante incorporado que combina todos os produtos necessários (desinfetante, algicida e floculante) para a manutenção da sua piscina fora da temporada. A sua utilização previne a deterioração da água, a proliferação de algas e mantém a água cristalina. Ação bactericida, algicida e floculante.
- ▶ **Modo de utilização:** Corte as saliências marcadas com 50 m³ (de ambos os lados) e coloque um doseador por cada 50 m³ ou fração, por ex.: uma piscina cujo volume seja de 90 m³, deverá utilizar 2 doseadores. Ate o doseador pela anilha ao skimmer ou qualquer outro elemento da piscina de forma a que esteja a favor do vento, permanecendo assim perto do centro da piscina. Estas doses são de carácter orientativo e podem ser alteradas em função das características próprias de cada piscina, climatologia, etc.



Código	Embalagem	Preço € / total
80217	2 kg	22,95 €

“Um fecho apropriado da piscina para o inverno poupar-lhe-á tempo e dinheiro quando a for reabrir na primavera”.

MEDIÇÃO & ANÁLISE DE ÁGUA 45

Equilíbrio da Água 46

LEITORES DIGITAIS

- AquaChek TruTest 47
- Scuba + 47
- Scuba II 48
- Fotómetro MD100 48

REAGENTES DPD

- Pastilhas DPD p/ pooltester 49
- Pastilhas DPD p/ fotómetros 49

ESTOJOS ANALISADORES

- Pooltester 50
- Estojo analisador OTO-PHENOL 50

TIRAS ANALÍTICAS

- AquaChek Sal 51
- AquaChek Yellow 51
- AquaChek Select 7 em 1 51
- AquaChek Peroxide 51

MANTENHA O EQUILÍBRIO DA ÁGUA DA SUA PISCINA

Ter uma piscina com a água equilibrada é fundamental para que a mesma se encontre em perfeitas condições de desinfecção e uso. O produto químico que adicionamos à piscina, nunca cumprirá a sua função se não tivermos em conta os seguintes parâmetros:

- > pH
- > Alcalinidade
- > Dureza
- > Cloro livre
- > Estabilizador

pH

O pH é a medida da acidez ou da basicidade da água. A água com valor de pH inferior a 7 é ácida; e com valor maior é básica. É importante controlar e ajustar o pH, se necessário, todos os dias. O valor ideal do pH deve estar situado entre os 7,2 - 7,6. Se o pH for demasiado alto provocará um maior consumo de desinfetante. Para corrigi-lo deve adicionar Redutor de pH (pH-) Ecopool. Se o pH for demasiado baixo, pode provocar corrosão dos metais e irritação nas mucosas e olhos. Para corrigi-lo deve adicionar incrementador pH (pH+) Ecopool.

Alcalinidade

É a quantidade de carbonatos, bicarbonatos e hidróxidos existentes na água da sua piscina. O valor ideal de alcalinidade está entre os 80 e dos 120 ppm. Quando a água é pouca alcalina produz corrosão e manchas nas partes metálicas e acessórios da piscina, e também dificulta o controlo do pH.

Dureza

É a quantidade de cálcio dissolvido na água. O valor ideal é entre os 175 e os 300 ppm (CaCO₃). A deficiência em cálcio produz picaduras na superfície do tanque da piscina e corrosão nas partes metálicas e acessórios da piscina.

Cloro Livre

O cloro livre é a quantidade de cloro ativo que permanece na água, um vez destruída parte do cloro total pelos microorganismos que inicialmente existiam na piscina e pela ação do sol. A sua presença na água é importante para a destruição dos microorganismos que possam vir depois. O valor do cloro livre recomendado na piscina nunca deve ser inferior a 1 ppm. Menos de 1 ppm de cloro livre na água da piscina, permitirá o crescimento das bactérias e algas na água, ocasionando condições anti-higiênicas e desagradáveis. A quantidade exata de produto clorado necessária dependerá do número de banhistas, da luz solar e das condições atmosféricas. É necessário controlá-lo no mínimo 3 vezes por dia.

Estabilizador (Ácido isocianúrico)

Na sua maioria, os produtos desinfetantes são pouco estáveis, e normalmente, com a simples ação do sol ou da temperatura, perdem a sua eficácia ou evaporam. É necessário o uso de um estabilizador para que permanecem o máximo tempo possível na água. O estabilizador mais usado hoje em dia é o ácido isocianúrico que deve ser mantido entre 30 a 50 ppm. Se a concentração é demasiado alta, atrasará a eficácia do produto desinfetante e será necessário esvaziar parte da piscina e voltar a enchê-la com água nova que não contenha ácido isocianúrico. A concentração de ácido isocianúrico nunca deverá ser superior a 75 ppm.

Descubra os produtos para medição e análise da água que temos ao seu dispor...

MEDIÇÃO & ANÁLISE DE ÁGUA LEITORES DIGITAIS

AquaChek TruTest

AquaChek
Pool & Spa Test Strips

- ▶ **Descrição:** O leitor digital de tiras analíticas AquaChek TruTest foi especialmente concebido para os proprietários de piscinas e spas pois combina a facilidade e precisão das tiras analíticas com a mais avançada tecnologia digital. Esqueça a necessidade de adivinhar o resultado das tiras, basta submergir uma tira analítica na água da sua piscina ou spa, inseri-la no leitor e esperar apenas alguns segundos pelos resultados precisos.
- ▶ Os resultados são apresentados em formato numérico para o Cloro Livre, Bromo, pH e Alcalinidade Total. Indicadores de "baixo", "ok" ou "alto" para cada parâmetro do teste. Resistente à água e guarda os resultados dos últimos 9 testes.
- ▶ **Modo de utilização:** Após a contagem decrescente 3, 2, 1 no ecrã do leitor digital, mergulhe a tira analítica na água removendo de seguida o excesso de água. Coloque a tira no medidor diretamente sobre o medidor cuidadosamente sem deslizar pelo vidro. Utilize a capa solar quando realizar o teste sob luz intensa. Receba o resultado em apenas alguns segundos! Caso utilize bromo em vez de cloro basta multiplicar o valor de Cloro Livre por 2,2 para obter a leitura correta.

Leitor digital de tiras analíticas para medição de:

- Cloro livre / bromo
- pH
- Alcalinidade total

Resultados rápidos e precisos.



Fácil de usar com visor grande!

DESCRIÇÃO	Código	Embalagem	Preço €
Leitor digital AquaChek TruTest	82044	Un.	79,00 €
Recarga de tiras analíticas (50 tiras)	82050	Un.	10,50 €

Scuba +



- ▶ **Descrição:** O Scuba + é um equipamento de teste da água submersível que utilizar uma tecnologia similar àquela usada em piscinas publicas. Uma amostra de água é testada utilizando o princípio fotométrico e o resultado é apresentado no ecrã digital. Quando comprado com sistemas de teste de piscinas manuais com cores o Scuba + elimina o risco de leituras de cor incorretas. O equipamento tem um visual moderno que cumpre com os requisitos ergonómicos e é, claro, totalmente estanque.
- ▶ Controle com facilidade os valores de Cloro Livre, Cloro Total, Bromo, pH, Alcalinidade e Estabilizador (ácido cianúrico).
- ▶ **Modo de utilização:** 1) ligue o equipamento usando o botão ON/OFF, o display mostrará "CL F". 2) selecione o teste pretendido utilizando a tecla MODE: CLF (Cloro Livre), CLt (Cloro Total), Br (Bromo), PH, CYS (ácido cianúrico) e TA (Alcalinidade). 3) abra a tampa cinzenta no topo da câmara de teste e mergulhe o equipamento debaixo de água até a encher. Tire o instrumento da água e feche a tampa cinzenta segurando-a firmemente. 4) pressione a tecla ZERO/TEST, o símbolo de método irá piscar durante aproximadamente 8 segundos. O ecrã mostrará "0.0.0" 5) abra a tampa cinzenta e adicione a pastilha adequada. 6) feche a tampa e agite o instrumento suavemente durante aproximadamente 30 segundos (1 minuto para TA). 7) posteriormente mantenha o equipamento estável durante 30 segundos quando testando CLF/PH/CYS e 2 minutos quando testando CLT/TA. 8) pressione a tecla ZERO/TEST. O símbolo de método irá piscar durante aproximadamente 6 segundos. O resultado aparecerá no ecrã. Limpe a câmara de teste e todo o instrumento cuidadosamente após cada teste.



DESCRIÇÃO	Código	Embalagem	Preço €
Leitor digital Scuba +	820097	Un.	175,00 €
Recargas de cloro livre (50 testes)	820099	Un.	10,90 €
Recargas de cloro total (50 testes)	8200910	Un.	10,90 €
Recargas de bromo (50 testes)	820099	Un.	10,90 €
Recargas de estabilizador (CYS) (50 testes)	8200912	Un.	10,90 €
Recargas de Alcalinidade (50 testes)	8200913	Un.	10,90 €
Recargas de pH (50 testes)	8200911	Un.	10,90 €

MEDIÇÃO & ANÁLISE DE ÁGUA LEITORES DIGITAIS

Scuba II



- ▶ **Descrição:** O Scuba II é um leitor digital que funciona à base do princípio fotométrico e permite aos donos de piscina ou spa a rápida e fiável análise dos valores de referência da água para garantir banhos seguros para crianças e adultos. Os resultados são obtidos mergulhando a câmara de testes na água e colocando na mesma uma pastilha reagente. Se deixar o equipamento cair na água o mesmo estará a salvo uma vez que é completamente estanque.
- ▶ Capaz de analisar o Cloro Livre, Cloro Total, pH, Alcalinidade, Estabilizador (ácido cianúrico) e Bromo em poucos minutos.
- ▶ **Modo de utilização:** 1) ligue o equipamento utilizando a tecla ON/OFF, o ecrã mostrará "0". 2) agite o instrumento várias vezes debaixo da superfície da água até encher a câmara de teste retirando posteriormente o mesmo da água. 3) feche a tampa firmemente. 4) pressione a tecla ZERO/TEST, aparecerá "000" a piscar durante aproximadamente 8 segundos. 5) selecione o teste pretendido utilizando a tecla MODE: CL (Cloro Livre/Total), Br (Bromo), pH, CYA (ácido cianúrico) e TA (Alcalinidade). 6) abra a tampa e coloque a pastilha reagente adequada. 7) esmague a pastilha usando uma vareta limpa e agite até estar completamente dissolvida. 8) feche a tampa e agite gentilmente o equipamento durante aproximadamente 15 segundos. 9) de seguida, mantenha o instrumento estável durante 15 segundos (2 minutos para cloro total e alcalinidade). 10) pressione a tecla ZERO/TEST. Aparecerá "----" no ecrã durante 6 segundos sendo seguido pelos resultados em valores numéricos. Caso os valores estejam fora do alcance suportado aparecerá "LOW" ou "HIGH" para valores abaixo ou cima respetivamente.



DESCRIÇÃO	Código	Embalagem	Preço €
Leitor digital Scuba II	8200951	Un.	165,00 €
Pastilhas DPD nº 1 (250 testes) (cloro livre e bromo)	820093	Un.	19,95 €
Pastilhas PHENOL RED p/ fotómetro (pH)	820092	Un.	19,95 €
Pastilhas DPD nº 3 (250 testes) (cloro total)	820098	Un.	19,95 €
Pastilhas CyA-Test (250 testes) (estabilizador)	8200920	Un.	19,95 €
Pastilhas ALKA-M p/ fotómetro (100 testes) (alcalinidade)	8200918	Un.	33,90 €

Fotómetro MD100



- ▶ **Descrição:** O fotómetro MD100 é um leitor digital de valores de referência químicos da água que utiliza filtros de interferência de alta qualidade e luzes LED de longa durabilidade sem partes amovíveis numa câmara de medição transparente. O resultado são análises precisas e rápidas, sendo o instrumento de fácil utilização, design ergonómico, dimensões compactas e resistência aos choques.
- ▶ Utilizando um chip interno de memória, os dados das últimas 16 análises são gravados automaticamente com data, hora, parâmetros e valores. Os testes realizam-se com as pastilhas reagentes Levibond de longa duração com uma validade mínima de 5 a 10 anos com reagentes em pó VARIO ou com reagentes líquidos. Meça o nível de cloro, pH e ácido cianúrico com o MD100 3 em 1 e ainda da alcalinidade, do bromo e da dureza cálcica com o MD100 6 em 1.
- ▶ **Scroll Memory** - De modo a evitar procuras desnecessárias pelos métodos de teste, o instrumento memoriza o último teste realizado antes de desligar o equipamento. Quando ligar o mesmo de novo, a lista de testes começa com a última análise feita.
- ▶ **Zero Setting (OTZ)** - Não é necessário voltar a colocar o equipamento a zero depois de cada análise. A opção a zero é mantida em memória até o instrumento ser desligado. A opção a zero pode ser confirmada sempre que necessário.
- ▶ **Modo de utilização:** Ligue o equipamento pressionando a tecla ON/OFF, aparecerá no ecrã "METHOD". Selecione o teste pretendido utilizando a tecla MODE. Limpe o frasco de vidro apropriado, encha com a água a testar até à marca de 10 ml, feche a tampa e coloque o frasco na câmara de testes tendo atenção para que tudo esteja bem alinhado. Pressione a tecla ZERO/TEST, o símbolo "METHOD" irá piscar durante aproximadamente 8 segundos, posteriormente surgirá "0.0.0" no ecrã. Após esta calibração a zero, remova o frasco da câmara de teste e esvazie a água deixando algumas gotas no frasco, adicione a pastilha pretendida, esmague com uma vareta e volte a encher com água até à marca de 10 ml. Agite o instrumento até a pastilha estar dissolvida e coloque o frasco na câmara de análise, pressione a tecla ZERO/TEST, o símbolo "METHOD" irá piscar durante aproximadamente 3 segundos e os resultados surgirão. Estas instruções aplicam-se para o teste de cloro livre, para testar outros valores ajuste consoante as instruções do manual fornecido com o equipamento.



- Resistente à água
- Indicador de Calibragem
- Scroll Memory
- Ecrã iluminado
- Desliga-se automaticamente
- Função memória
- Relógio e data em tempo real
- Medição e teste fiáveis

MEDIÇÃO & ANÁLISE DE ÁGUA REAGENTES DPD



Reagentes DPD

- ▶ **Descrição:** Os reagentes DPD são um método colorimétrico à base de N-Dietil-p-fenilendiamina que ao entrar em contato com uma amostra de água reagem, fazendo a mesma ficar em cor magenta proporcionalmente à concentração de cloro presente na água.
- ▶ Os reagentes DPD são de cor branca e possuem uma aparência cristalina. Quando um reagente (pastilha ou pó) não está branco e apresenta uma cor cinzenta/acastanhada não deve ser utilizado. Os reagentes líquidos por outro lado são habitualmente incolores, quando estão castanhos não devem ser utilizados. Para evitar resultados errados, evite o uso de reagentes em mau estado.



PASTILHAS PARA POOLTESTER

DESCRIÇÃO	Código	Embalagem	Preço €
Pastilhas DPD nº 1 Rapid (250 testes) (cloro livre e bromo)	82009	Un.	19,95 €
Pastilhas PHENOL RED Rapid (pH)	820091	Un.	19,95 €
Pastilhas DPD nº 3 Rapid (250 testes) (cloro total)	820094	Un.	19,95 €
Pastilhas DPD nº 4 Rapid (250 testes) (oxigénio ativo)	8200922	Un.	25,00 €

PASTILHAS PARA FOTÓMETROS

DESCRIÇÃO	Código	Embalagem	Preço €
Pastilhas DPD nº 1 (250 testes) (cloro livre e bromo)	820093	Un.	19,95 €
Pastilhas PHENOL RED p/ fotómetro (pH)	820092	Un.	19,95 €
Pastilhas DPD nº 3 (250 testes) (cloro total)	820098	Un.	19,95 €
Pastilhas CyA-Test (250 testes) (estabilizador)	8200920	Un.	19,95 €
Pastilhas ALKA-M p/ fotómetro (100 testes) (alcalinidade)	8200918	Un.	33,90 €
Pastilhas CALCIO H p/ fotómetro (100 testes) (dureza cálcica)	8200919	Un.	22,10 €

Ideal para
Piscinas
Públicas



DESCRIÇÃO	Código	Embalagem	Preço €
Fotómetro MD100 3 em 1	82046	Un.	685,00 €
Fotómetro MD100 6 em 1	820461	Un.	990,00 €
Frasco de vidro p/ MD100	8200999	Un.	15,00 €



MEDIÇÃO & ANÁLISE DE ÁGUA

ESTOJOS ANALISADORES

Pooltesters



- ▶ **Descrição:** Os POOLTESTERS fornecem a forma mais simples de testar os valores de água doméstica mais populares. Medindo dois valores ao mesmo tempo, os POOLTESTERS usam pastilhas de rápida dissolução para fornecer resultados fiáveis rapidamente.
- ▶ **Modo de utilização:** Retire a tampa do pooltester, encha o mesmo com água da piscina até ao topo. Posteriormente coloque diretamente as pastilhas adequadas nos respetivos compartimentos. Feche a tampa, agite suavemente e após algum tempo compare as cores do pooltester com a cor da água.

DESCRIÇÃO	Código	Embalagem	Preço €
Pooltester pH-Cloro livre	820095	Un.	15,80 €
Pooltester pH-Bromo	820096	Un.	18,45 €
Pooltester pH-Oxigénio Ativo	8200921	Un.	22,45 €



Pooltester pH-Cloro livre



Pooltester pH-Bromo

Estojo analisador



- ▶ **Descrição:** O estojo analisador Ecopool é uma forma económica rápida e fácil (embora não tão precisa como outros sistemas) para se saber o nível de desinfetante e pH na água da piscina. Ideal para análise diária e deve ser substituído anualmente. É composto de 2 reagentes: OTO (ortodolidina) para a determinação do nível de desinfetante e o fenol vermelho para determinação do nível de pH.
- ▶ **Modo de utilização:** Encha o estojo até à linha indicada com água e despeje seis gotas de vermelho de fenol no compartimento vermelho e seis gotas de OTO no compartimento amarelo. Utilizando as tabelas de cores como referência, determine os níveis de cloro e pH. Recomendamos que teste a água duas a três vezes por semana, este hábito assegurará bons níveis de cloro e não terá que se preocupar com um pH corrosivo.



DESCRIÇÃO	Código	Embalagem	Preço €
Teste pH-Cloro livre	82010	Un.	5,80 €
Teste pH-Cloro livre	82010	Cx. 12 Un.	5,30 €
Recarga p/ analisador de cloro total e pH, 20 ml, OTO e fenol vermelho	82011	Un.	2,95 €
Recarga p/ analisador de cloro total e pH, 20 ml, OTO e fenol vermelho	82011	Cx. 24 Un.	2,50 €
Recarga p/ analisador de cloro total e pH, 200 ml de OTO	82007	Un.	21,90 €
Recarga p/ analisador de cloro total e pH, 200 ml de fenol vermelho	82008	Un.	21,90 €

MEDIÇÃO & ANÁLISE DE ÁGUA

TIRAS ANALÍTICAS

AquaChek Sal



- ▶ **Descrição:** O sistema de tiras analíticas AquaChek Salt contém os testes necessários para manter a água limpa e saudável assim como elevados níveis de eficiência dos sistemas cloradores de sal. As máquinas de sal utilizam o cloreto de sódio (sal) para gerar cloro sendo que as máquinas comuns trabalham entre 2.500 e 5.000 ppm.
- ▶ **Modo de utilização:** Recolha uma amostra de água num pequeno copo limpo, dois ou três centímetros são suficientes. Coloque a tira analítica na amostra de água e deixe ensopar a faixa amarela até a banda da mesma cor no topo ficar preta. Remova a tira analítica e determine onde o topo da cor para, usando-o de seguida para o comparar à tabela na embalagem e achar o nível de sal.



Teste AquaChek sal		
Código	Embalagem	Preço €
82048	Un.	12,75 €

AquaChek Yellow



- ▶ **Descrição:** Criado especificamente para piscinas ou spas que são desinfetadas com cloro, o AquaChek Yellow contém um teste específico para Estabilizador (ácido cianúrico) que é especialmente importante em piscinas ou spas exteriores que estão sujeitos à dissipação de cloro pela ação dos raios UV. Controle também os valores de cloro livre, pH e alcalinidade.
- ▶ **Modo de utilização:** Mergulhe a tira analítica na água e remova imediatamente. Espere 15 segundos com a tira analítica voltada com a face dos testes para cima (não remova o excesso de água). Compare os testes de pH, cloro livre, alcalinidade total e estabilizador (nesta ordem) com a tabela de cores fornecida.



Teste AquaChek Yellow		
Código	Embalagem	Preço €
82051	Un.	10,15 €
82051	Cx. 12 Un.	9,85 €

AquaChek Select 7 em 1



- ▶ **Descrição:** O kit AquaChek Select 7 em 1 é ideal para consumidores que querem uma análise mais completa da água da sua piscina ou spa. Receba 7 valores de referência com apenas uma tira. Tenha os resultados de cloro livre, pH, alcalinidade total, ácido cianúrico, dureza total, cloro total e bromo total em meros segundos!
- ▶ **Modo de utilização:** Remova uma tira analítica AquaChek Select 7 em 1 da embalagem e mergulhe-a na água da piscina ou spa removendo-a de imediato. Segure a tira analítica com a face dos testes virada para cima durante 15 segundos (sem remover o excesso de água) e compare as cores com a tabela fornecida de seguida.



Teste AquaChek Select 7 em 1		
Código	Embalagem	Preço €
82040	Un.	24,90 €

AquaChek Peroxide



- ▶ **Descrição:** O peróxido desinfeta e clarifica a água da piscina oxidando os contaminantes orgânicos depositados na mesma. Mantenha os níveis controlados para garantir água que é tanto limpa como saudável. Tenha os resultados do nível de peróxido (oxigénio ativo), pH e alcalinidade total da água.
- ▶ **Modo de utilização:** Mergulhe a tira analítica na água e remova-a imediatamente (sem remover o excesso de água). Compare imediatamente o nível de peróxido com a tabela fornecida, passados 15 segundos compare o nível de pH e alcalinidade.



Teste AquaChek Peroxide		
Código	Embalagem	Preço €
82071	Un.	10,65 €

**“A limpeza de piscina deve
ser um hábito semanal”**

ecopool[®]



ACESSÓRIOS DE LIMPEZA

53

GAMA PROFISSIONAL

- Aspirador manual 54
- Limpa fundos rígido profissional em alumínio 54
- Limpa fundos rígido em alumínio 54
- Limpa fundos flexível Deluxe 54
- Limpa fundos profissional Bendervac BE18 54
- Apanha folhas de superfície 54
- Apanha folhas de fundo 54
- Haste extensível 54
- Escova limpa paredes reforçada 55
- Escova limpa paredes aço inox. anti-algas 55
- Mangueira flutuante 55

GAMA NORMAL

- Aspirador manual 56

- Limpa fundos triangular 56
- Limpa fundos rígido meia lua 56
- Limpa fundos rígido meia lua com escova 56
- Limpa fundos flexível com escova total 56
- Limpa fundos flexível 56
- Apanha folhas de superfície plano pequeno 56
- Apanha folhas de superfície plano c/ cabo 56
- Apanha folhas de fundo bolsa 56
- Mangueira flutuante 57
- Haste extensível 57
- Conjunto de limpeza 57
- Escova limpa paredes 57
- Escova de mão 57
- Peça de limpeza de filtro de cartucho 57
- Luva de limpeza 57
- Esponja de linha de água 57

MATERIAL DE LIMPEZA

- Pool'Gom 58

- Net'Skim 58
- Water Lily 58
- Expositor completo 58

TERMÓMETROS

- Termómetro flutuante circular 59
- Termómetro c/ figura animal 59
- Termómetro azul médio 59
- Termómetro branco flutuante 59

DOSEADORES FLUTUANTES

- Doseador flutuante p/ tabletes 59
- Doseador flutuante p/ tabletes pequeno 59
- Doseador flutuante p/ tabletes c/ termómetro 59

COMPLEMENTOS, PEÇAS E REPARAÇÃO DE FUGAS/RUTURAS

- Kit reparação p/ liner 59
- Cabo de limpa fundos standard 59
- Cavilha de roda p/ limpa fundos 59
- Roda p/ limpa fundos 59
- Clip 59

ACESSÓRIOS DE LIMPEZA GAMA PROFISSIONAL

Aspirador manual

DESCRIÇÃO	Código	Embalagem	Preço €
Limpa fundos rígido profissional em alumínio	82020	Unid.	69,45 €
Limpa fundos rígido profissional em alumínio	82020	Cx. 6 Un.	63,45 €

Limpa fundos rígido em alumínio	82082	Un.	46,25 €
Limpa fundos rígido em alumínio	82082	Cx. 6 Un.	44,90 €

Limpa fundos flexível deluxe	82019	Un.	28,65 €
Limpa fundos flexível deluxe	82019	Cx. 12 Un.	27,10 €

Limpa fundos profissional Bendervac BE18	85138	Un.	325,00 €
Escova p/ Bendervac BE18	851381	Un.	104,00 €
Rodas grandes p/ Bendervac BE18	84020414	Un.	18,90 €
Rodas pequenas p/ Bendervac BE18	84020415	Un.	14,90 €



82082



82020



82019



85138

Apanha folhas de superfície

DESCRIÇÃO	Código	Embalagem	Preço €
Apanha folhas de superfície plano reforçado	82001	Un.	9,90 €
Apanha folhas de superfície plano reforçado	82001	Cx. 6 Un.	9,05 €



Apanha folhas de fundo

DESCRIÇÃO	Código	Embalagem	Preço €
Apanha folhas de fundo bolsa reforçado	826101	Un.	11,95 €
Apanha folhas de fundo bolsa reforçado	826101	Cx. 6 Un.	11,10 €



Haste extensível

DESCRIÇÃO	Código	Embalagem	Preço €
Haste extensível profissional 4,8 m	82067	Un.	44,50 €
Peça de aperto	82079	Un.	5,30 €

Espessura de 1,4 mm



ACESSÓRIOS DE LIMPEZA GAMA PROFESSIONAL

Escova

DESCRIÇÃO	Código	Embalagem	Preço €
Escova limpa paredes reforçada	86014	Un.	10,45 €
Escova limpa paredes reforçada	86014	Cx. 6 unid.	8,35 €

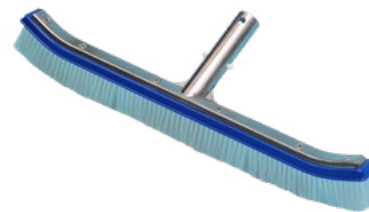

Escova

DESCRIÇÃO	Código	Embalagem	Preço €
Escova limpa paredes aço inox. anti-algas	82792	Un.	9,60 €
Escova limpa paredes aço inox. anti-algas	82792	Cx. 12 Un.	7,80 €



Mangueira

DESCRIÇÃO	Código	Embalagem	Preço €
Mangueira flutuante ø38 mm de 8 m	83001	Un.	33,35 €
Mangueira flutuante ø38 mm de 10 m	83002	Un.	37,25 €
Mangueira flutuante ø38 mm de 12 m	83003	Un.	40,60 €
Mangueira flutuante ø38 mm de 30 m	83004	Un.	89,90 €
Terminal de mangueira flutuante	83005	Un.	2,35 €



Um dos terminais de todos os nossos modelos de mangueiras é sempre rotativo, exceto no modelo de 30 metros no qual são os dois.

ACESSÓRIOS DE LIMPEZA GAMA NORMAL

Aspirador manual

DESCRIÇÃO	Código	Embalagem	Preço €
Limpa fundos triangular	82030	Un.	12,90 €
Limpa fundos triangular	82030	Cx. 12 Un.	10,10 €

Limpa fundos rígido meia lua	82029	Un.	11,75 €
Limpa fundos rígido meia lua	82029	Cx. 12 Un.	11,15 €

Limpa fundos rígido meia lua c/ escova	82032	Un.	15,10 €
Limpa fundos rígido meia lua c/ escova	82032	Cx. 6 Un.	14,00 €

Limpa fundos flexível c/ escova total	82075	Un.	22,80 €
Limpa fundos flexível c/ escova total	82075	Cx. 6 Un.	20,10 €

Limpa fundos flexível	82077	Un.	19,90 €
Limpa fundos flexível	82077	Cx. 12 Un.	16,50 €



82030



82029



82032



82075



82077

Apanha folhas de superfície

DESCRIÇÃO	Código	Embalagem	Preço €
Apanha folhas plano pequeno	820011	Un.	2,95 €
Apanha folhas plano c/ cabo	82002	Un.	7,15 €
Apanha folhas plano c/ cabo	82002	Cx. 12 Un.	5,90 €



Apanha folhas de fundo

DESCRIÇÃO	Código	Embalagem	Preço €
Apanha folhas de fundo eco	826102	Un.	5,55 €
Apanha folhas de fundo eco	826102	Cx. 12 Un.	4,85 €



ACESSÓRIOS DE LIMPEZA GAMA NORMAL

Mangueira

DESCRIÇÃO	Código	Embalagem	Preço €
Mangueira flutuante 6 m ECO	83013	Un.	20,30 €
Mangueira flutuante 8 m ECO	83012	Un.	21,95 €
Mangueira flutuante 10 m ECO	83014	Un.	24,95 €
Mangueira flutuante 12 m ECO	83015	Un.	29,80 €



Haste extensível

DESCRIÇÃO	Código	Embalagem	Preço €
Haste extensível 2,44 m	82751	Un.	19,50 €
Haste extensível 3,60 m	82753	Un.	22,00 €
Haste extensível 4,8 m	82755	Un.	26,80 €
Haste extensível 7,2 m	82754	Un.	72,50 €
Peça de aperto	82078	Un.	3,65 €

Espessura do alumínio 1,1 mm



Conjunto de limpeza

DESCRIÇÃO	Código	Embalagem	Preço €
Kit de acessórios de limpeza c/ teste pH-Cl	82028	Un.	37,50 €
Kit de acessórios de limpeza c/ teste pH-Cl	82028	Cx. 6 Un.	34,55 €



Escovas & esponjas

DESCRIÇÃO	Código	Embalagem	Preço €
Escova limpa paredes 18"	86002	Un.	5,85 €
Escova limpa paredes 18"	86002	Cx. 6 Un.	4,65 €

Escova de mão limpa paredes	82034	Un.	3,05 €
Escova de mão limpa paredes	82034	Cx. 12 Un.	2,80 €

Peça de limpeza de filtros de cartucho	82224	Un.	11,95 €
Peça de limpeza de filtros de cartucho	82224	Cx. 12 Un.	11,45 €

Luva de limpeza	82225	Un.	6,50 €
Luva de limpeza	82225	Cx. 12 Un.	4,75 €

Esponja de linha de água	82033	Un.	2,50 €
Esponja de linha de água	82033	Cx. 12 Un.	2,00 €



86002



82034



82224

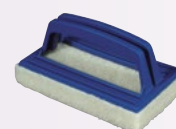

82225



82225

ACESSÓRIOS DE LIMPEZA

MATERIAL DE LIMPEZA

Pool'Gom

- ▶ **Descrição:** A borracha Pool'Gom é uma forma eficiente, económica e prática de eliminar a sujidade da linha de água e encastráveis da sua piscina sem a utilização de detergentes ou produtos químicos. Construída a partir de um material patenteado cuja superfície enrijece quando humedecida.
- ▶ **Modo de utilização:** O Pool'Gom deve ser utilizado exatamente como uma borracha de apagar normal, basta molhar uma ponta e esfregar a zona a ser limpa. Recomendamos que não seja utilizado em zonas envernizadas ou frágeis. Em caso de dúvida realize um teste numa zona pouco visível.

DESCRIÇÃO	Código	Embalagem	Preço €
Pool'Gom	84503	Un.	8,15 €
c/ expositor	84503	Cx. 36 Un.	7,50 €

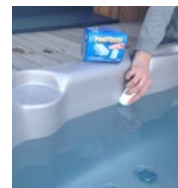

Net'Skim

- ▶ **Descrição:** É um pré-filtro que se pode utilizar em todos os pré-cestos de skimmer até 24 cm de diâmetro. Retém grãos e resíduos que se acumulam na superfície da água, simplificando o trabalho entediante de limpar o cesto e ao mesmo tempo que protege a bomba. O seu sistema patenteado de dupla fixação, assim como a sua rede especializada de 250-300 microns garantem resultados ótimos.
- ▶ **Modo de utilização:** Aperte o fixador em forma de T e insira-o na rede do cesto. Prenda o fixador no fundo do cesto. Coloque a pastilhas de cloro no fundo do cesto ANTES de esticar o elástico do Net'Skim à volta da sua face superior. Volte a inserir o cesto, com o Net'Skim instalado, no skimmer.

DESCRIÇÃO	Código	Embalagem	Preço €
Net'Skim	84501	Un.	12,60 €
c/ expositor	84501	Cx. 36 Un.	11,95 €

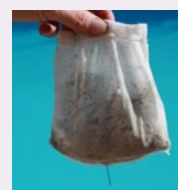
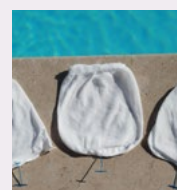

Water Lily

- ▶ **Descrição:** Colocada no cesto do skimmer, a Water Lily absorve e retém todas as substâncias oleosas trazidas pela água em circulação. Ao longo do tempo, começa a mudar de cor de acordo com a poluição da água. Protege a linha e purifica a superfície da água.
- ▶ **Modo de utilização:** Coloque a Water Lily na superfície da água dentro do cesto do skimmer, trocando-a a cada três a cinco semanas dependendo do grau de utilização da piscina. Em caso de utilização intensiva recomendamos a utilização de duas ou mais unidades para uma melhor eficácia.

DESCRIÇÃO	Código	Embalagem	Preço €
Water Lily	84502	Un.	10,90 €
c/ expositor	84502	Cx. 36 Un.	10,25 €

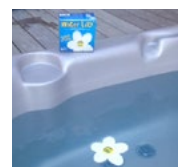
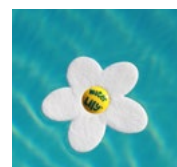

Expositor completo

- ▶ **Descrição:** Forma simples e elegante de guardar e apresentar toda a gama de material de limpeza Toucan. Inclui: 36 Net'Skim, 36 Water Lily, 36 Pool'Gom, 6 Pool'Gom XL (+ 24 recargas).

DESCRIÇÃO	Código	Embalagem	Preço €
Expositor completo Toucan	84030005	Un.	1.630,00 €



ACESSÓRIOS DE LIMPEZA

TERMÓMETROS, DOSEADORES FLUTUANTES, COMPLEMENTOS, PEÇAS E REPARAÇÃO DE FUGAS/RUTURAS

Termómetros

DESCRIÇÃO	Código	Embalagem	Preço €
Termómetro flutuante circular, escalas °C e °F	82037	Un.	23,85 €
Termómetro c/ figura animal, escalas °C e °F	82012	Un.	5,95 €
Termómetro c/ figura animal, escalas °C e °F	82012	Cx. 12 Un.	4,75 €
Termómetro azul médio, escalas °C e °F	82035	Unid.	3,15 €
Termómetro azul médio, escalas °C e °F	82035	Cx. 12 Un.	2,70 €
Termómetro branco flutuante, escalas °C e °F	82036	Un.	3,30 €
Termómetro branco flutuante, escalas °C e °F	82036	Cx. 12 Un.	2,60 €

82037



82012



82035



82036

Doseadores flutuantes

DESCRIÇÃO	Código	Embalagem	Preço €
Doseador flutuante para tabletes	82203	Un.	4,15 €
Doseador flutuante para tabletes	82203	Cx. 12 Un.	3,05 €
Doseador flutuante para tabletes pequeno	822031	Un.	3,85 €
Doseador flutuante para tabletes pequeno	822031	Cx. 12 Un.	3,20 €
Doseador flutuante para tabletes c/ termómetro	82054	Un.	7,70 €
Doseador flutuante para tabletes c/ termómetro	82054	Cx. 6 Un.	7,15 €



822031



82203



82054

Complementos, peças e reparação de fugas/ruturas

DESCRIÇÃO	Código	Embalagem	Preço €
Kit reparação p/ liner	85134	Un.	8,15 €
Cabo de limpa fundos standard	82060	Un.	1,50 €
Cavilha de roda p/ limpa fundos	82062	3 Un.	0,95 €
Roda p/ limpa fundos	82065	4 Un.	2,70 €
Clip	82063	3 Un.	1,05 €



85134



82060



82062



82065



82063

**“A limpeza de piscina
é ainda mais eficiente
se tiver a ajuda das
ferramentas corretas!”**

ecopool[®]



EQUIPAMENTOS

61

ASPIRADORES POLARIS

- Introdução 62
- Polaris Vac-Sweep 280 63
- Bomba Polaris 64
- Quadro elétrico 64

ASPIRADORES MANUAIS

- Zodiac Spa Wand 65
- Limpa fundos SPA 66

ASPIRADORES HIDRÁULICOS

- Introdução 67
- Navigator PRO 68
- T3 69
- T5 Duo 70
- MX9 71

ASPIRADORES ELÉTRICOS

- Introdução 72
- SharkVac 73
- SharkVac XL Pilot 74
- TigerShark 2 75
- RT 2100 TORNAX PRO 76
- RT 3200 TORNAX PRO 76
- RV 4400 VORTEX PRO 77
- OV 3500 78
- RV 5400 VORTEX PRO 4WD 79
- RV 5480 iQ VORTEX PRO 4WD 80
- RV 5500 VORTEX PRO 4WD 81
- RV 5600 VORTEX PRO 4WD 81

ASPIRADORES POLARIS: LIMPEZA DE ALTA PRESSÃO



Os aspiradores Polaris devem a sua alta performance ao efeito físico “Efeito Venturi” que acontece dentro do aspirador, transformando a água que entra numa potente corrente de aspiração. Estes equipamentos distinguem-se de outros aspiradores hidráulicos pelo facto de estarem acoplados no lado de retorno da água para a piscina.

Existem vantagens específicas neste tipo de instalação ao invés daquela efetuada no lado de sucção. Uma das vantagens prende-se com o facto de ajudarem na distribuição de água limpa, filtrada e tratada por toda a piscina. Outra vantagem é o facto de terem o seu próprio saco de acumulação de resíduos, não sobrecarregando assim a bomba e o filtro da piscina. Mesmo quando o saco de resíduos está cheio estes equipamentos continuam a funcionar, apenas não absorvem a sujidade até o mesmo ser esvaziado.

Como funcionam?

A água que circula pela unidade é dividida em três direções: a cauda sweeper, o jato de impulsão e o sistema venturi. A cauda sweeper é encaixada na parte traseira do limpa fundos e atua como uma fonte de agitação que ajuda a remover e colocar em suspensão na água finos resíduos das paredes e fundo para que possam ser aspirados para o filtro.

O jato de impulsão na parte traseira do aspirador ajuda a propulsionar e direcionar o mesmo. De forma similar ao escape de um veículo, o jato de impulsão é o ponto de saída da água que passou pelo sistema de gestão de caudal do equipamento, o qual consiste numa série de portas e engrenagens que movem a unidade pela piscina num padrão aleatório.

O sistema venturi está situado na parte inferior da unidade e tem como função a sucção de folhas e outros pequenos detritos para o saco de resíduos à medida que o aspirador se desloca pela piscina.

Uma válvula de retorno na mangueira de alimentação reverte o fluxo de água periodicamente de modo a mudar o padrão de limpeza e a remover o aspirador de possíveis obstáculos.

Como funcionam a alta pressão, os aspiradores Polaris necessitam de uma bomba booster (auxiliar) de modo a gerar pressão suficiente (normalmente à volta de 30 PSI) para rodar as engrenagens de forma eficaz.

A vantagem principal destes modelos quando comparados com outros que não têm uma bomba dedicada é que funcionam no seu próprio esquema horário, podendo ser ligados e desligados automaticamente, poupando energia e desgaste por funcionamento excessivo.

Equipamento necessário

Linha específica tomada de aspiradores: mangueiras rígidas PVC de 16 bars.

Bomba adicional (mínimo de 1 CV) acoplada ao sistema de filtração. Recomendamos a utilização da bomba de pressão (booster) de 1 CV e o quadro elétrico Polaris incluídos nesta secção para máxima compatibilidade.

Pressão de funcionamento mínima: 1,8 bar.

Instalação

- 1 Sucção da água pela bomba através dos skimmers e da válvula de fundo.
- 2 A água segue para o filtro para ser limpa.
- 3 A água limpa é devolvida à piscina.
- 4 Tomada de aspiração convertida em pressão.
- 5 Os aspiradores Polaris ligam-se à tomada de aspiração transformada em retorno.
- 6 O efeito Venturi é criado pelos injectores que transforma a água numa potente corrente de aspiração e permitem que o aspirador se desloque.
- 7 O comprimento da mangueira deve ser igual à distância entre o ponto de retorno (5) e o ponto mais distante da piscina (7).

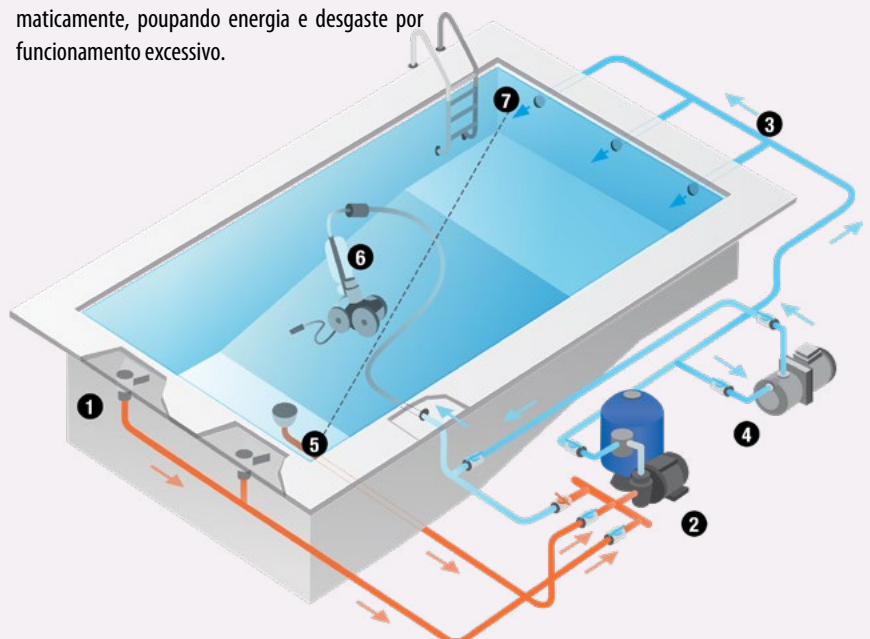

EQUIPAMENTOS

ASPIRADORES POLARIS

Polaris Vac-Sweep 280



- ▶ **Descrição:** O aspirador limpa fundos Polaris Vac-Sweep 280 é o limpa fundo mais popular da Polaris. Trabalha em todas as piscinas enterradas requerendo uma bomba de impulsão (booster). É movido por dois jatos duplos, gerando maior potência de vácuo e limpeza mais rápida (3 horas ou menos). O Polaris 280 é facilmente conectado a uma linha de pressão dedicada varrendo, esfregando e aspirando todas as superfícies da piscina.
- ▶ O limpa fundos vem equipado com um saco filtrante de câmara única onde são capturados todos os grandes resíduos como folhas, bolotas, seixos e outros resíduos de dimensão variada. O seu saco filtrante único remove a sujidade antes de a mesma chegar ao cesto da bomba ou filtro, prolongando a durabilidade do seu sistema de filtração.



INFORMAÇÃO GERAL	
Área de limpeza	Fundo e paredes
Piscinas até	Limitado pelo tamanho da mangueira
Ciclo de limpeza	Até 3 horas
Tipos de superfície	Todos os tipos
Tamanho da Mangueira	9,6 m

ESPECIFICAÇÕES	
Tipo de sistema	Hidráulico a pressão
Deslocação	Aleatório e marcha-atrás automática
Motorização	Bomba adicional acoplada à filtração
Aspiração	Sistema Venturi de 2 injetores
Recolha de resíduos	Saco independente + tubo varredor
Equipamento necessário	Bomba de pressão 1 CV
Pressão de funcionamento	2,2 bars
Linha específica tomada de aspirador	Mangueiras rígidas 16 bars
Velocidade de deslocação	15 m / minuto
Dimensão da aspiração	7 cm
Dimensões da embalagem (C x L x A)	58 x 51 x 25 cm
Peso do aspirador	3,2 kg

ACESSÓRIOS INCLUÍDOS	
Saco standard com fecho de correr	Kit válvula de retrocesso

DESCRIÇÃO	Código	Embalagem	Preço €
Polaris Vac-Sweep 280	84016	Un.	974,00 €

▶ DESTAQUES:

- 2 injetores e tubo varredor eficaz.
- Válvula de retrocesso anti bloqueio.
- Amplo canal de aspiração.

EQUIPAMENTOS

BOMBA & QUADRO

Bomba - Polaris



- **Descrição:** Consiga uma limpeza da sua piscina de excelente qualidade incorporando este modelo de bomba de altas prestações e com funcionamento silencioso. A bomba Polaris, referência W4530248, inclui um kit de conexão próprio para os limpa fundos Polaris, garantindo uma absorção extra eficaz.



ESPECIFICAÇÕES	
Potência	1 CV
Tipo	Multicelular
Corpo turbina	Noryl
Composição	Bomba + Kit ligação rápida (BPK)
Peso	11 kg
Garantia	2 anos
Alimentação	220-240 V
Consumo	0,75 kW
Eixo turbina	Inox AISI 420
RPM	2.800
Intensidade nominal	5,3 A
Índice de proteção	IP-55

	Código	Embalagem	Preço €
Bomba Polaris 1 CV mono.	84020141	Un.	426,00 €

► DESTAQUES:

- Adaptável a todo o tratamento da água.
- Distância máxima à piscina 20 metros.
- Kit de ligação "Quick Connect" incluído.

Quadro Elétrico Polaris



- **Descrição:** O quadro elétrico Polaris tem: estética simples, tecnologia avançada e segurança irrepreensível. Temporizador de programação simples de modo a garantir que os equipamentos de limpeza automáticos funcionem diariamente de forma infalível. O quadro também inclui vários dispositivos de segurança: o quadro está protegido por um disjuntor térmico-magnético (localizado na parte frontal para um reset fácil), está especificamente calibrado para funcionar com bombas monofásicas de 1 CV e o acesso às conexões é realizado através de um dispositivo independente.



ESPECIFICAÇÕES	
Dimensões	220 x 200 x 200 mm
Peso	1 kg
Garantia	2 anos
Alimentação	230 V / 50 Hz monofase
Disjuntor	4 a 6,3 A
Interruptor	Auto / Stop / Manual
Índice de proteção	IP-65
Instalação	30 mA

DESCRIÇÃO	Código	Embalagem	Preço €
Quadro elétrico Polaris	84046	Un.	205,00 €

► DESTAQUES:

- Qualidade, eficácia e design Polaris.
- Programação independente do sistema de filtragem.
- Dispositivo seguro e fácil de utilizar.
- Evita um consumo elétrico desnecessário e o desgaste prematuro do aspirador por excesso de utilização.

EQUIPAMENTOS

ASPIRADORES MANUAIS

Spa Wand - Zodiac



► **Descrição:** A Spa Wand é uma forma eficaz de limpeza das piscinas mais pequenas, incluindo aquelas acima do solo e spas. Responde às necessidades de limpeza mais específicas, como os degraus, unidades de filtração embutidas, cantos de piscina e grelhas de caleira. É capaz de aspirar poeira, insetos, cascalho, folhas, etc.

INFORMAÇÃO GERAL	
Área de limpeza	Fundo e paredes
Piscinas até	Recomendado para pequenas piscinas e spas
Ciclo de limpeza	Manual
Tipos de superfície	Todos os tipos
Tamanho da Mangueira	Não necessita

ESPECIFICAÇÕES	
Fonte de energia	Manual
Instalação	Pelo utilizador
Tipo de resíduos aspirados	Poeira, insetos, gravilha, folhas, etc.
Dimensões do aspirador (C x L x A)	7 x 7 x 144 cm
Peso do aspirador (cabeçal)	1,2 kg
Superfície filtrante	Filtro independente

ACESSÓRIOS INCLUÍDOS	
	
Filtro de aço	2 bocais de limpeza
	
Suporte mural	

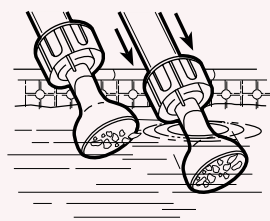
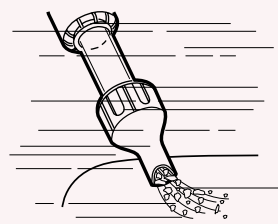

Bocal de dupla utilização, para limpar os resíduos do fundo e outro para os resíduos da superfície.

DESCRIÇÃO	Código	Embalagem	Preço €
Zodiac Spa Wand	84018	Un.	65,00 €

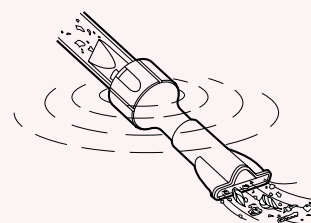

Bocal plano, ideal para aspirar os resíduos que estão à superfície ou suspensos na água.

► DESTAQUES:

- Limpeza de espaços reduzidos e de partes específicas da piscina.
- Aspirador manual simples e eficaz. Sem nenhuma ligação.
- Os resíduos aspirados ficam retidos no seu filtro de aço inoxidável.

EQUIPAMENTOS

ASPIRADORES MANUAIS

Limpa fundos SPA

- **Descrição:** Movido apenas pelo movimento do utilizador, mergulhe simplesmente o limpa fundos na piscina ou spa e bombeie a manivela. Não requer mangueiras ou engates complicados. Este aspirador irá remover praticamente qualquer resíduo à medida que o direciona. Vem completo com apanha folhas, boca de escova, boca normal, boca larga e suporte de parede.

INFORMAÇÃO GERAL	
Área de limpeza	Fundo e paredes
Piscinas até	Recomendado para pequenas piscinas e spas
Ciclo de limpeza	Manual
Tipos de superfície	Todos os tipos
Tamanho da Mangueira	Não necessita

ESPECIFICAÇÕES	
Fonte de energia	Manual
Instalação	Pelo utilizador
Tipo de resíduos aspirados	Poeira, insetos, gravilha, folhas, etc.
Dimensões do aspirador (C x L x A)	7 x 7 x 148 cm
Peso do aspirador (cabeçal)	1,2 kg
Superfície filtrante	Filtro independente

ACESSÓRIOS INCLUÍDOS	
	
Apanha folhas	Boca de escova
	
Boca normal e Boca larga	Suporte de parede



► DESTAQUES:

- Sem necessidade de instalação, mangueiras ou outros acessórios.
- Completo com apanha folhas, boca de escova, boca normal, boca larga e suporte de parede.





DESCRIÇÃO	Código	Embalagem	Preço €
Limpa fundos SPA	82055	Un.	44,25 €

ASPIRADORES HIDRÁULICOS: ECONÓMICOS, SIMPLES E EFICAZES

Os limpa fundos hidráulicos de sucção são equipamentos que se ligam diretamente ao sistema de filtração da sua piscina. Esta ligação é normalmente realizada através do skimmer havendo algumas piscinas que têm uma linha de aspiração dedicada. Um limpa fundos hidráulico de sucção funciona como se tivesse um aspirador ligado ao sistema de filtração da piscina, movendo-se pelo fundo e parede (dependendo do modelo) da sua piscina e limpando todos os resíduos que encontra.

Como funcionam?

Um limpa fundos de sucção é movido pela pressão criada pelo seu próprio sistema de filtração. Numa primeira fase, a bomba da piscina aspira a água de várias partes da sua piscina através da canalização existente. Esta água é levada pela tubagem até ao filtro onde é limpa e filtrada. Posteriormente, sai do filtro e é levada de novo para a piscina.

				
Características Gerais	Navigator PRO	T3	T5 Duo	MX9
Tamanho da piscina	12 x 6 m	9 x 5 m	12 x 6 m	12 x 6 m
Comprimento da mangueira	12 m	10 m	12 m	12 m
Zona de limpeza	Fundo e paredes*	Fundo	Fundo e paredes	Fundo e paredes
Potência mínima da bomba	0,75 CV	0,5 CV	0,75 CV	0,75 CV
Deslocação	Sistema SmartDrive	Aleatória	Aleatória	Aleatória

* capacidade de subir paredes em condições ideais.

O equipamento hidráulico é capaz de ser ligado efetivamente ao seu sistema aumentando a eficácia da aspiração pois direciona o vácuo criado pela bomba por toda a piscina.

Vantagens

A deslocação do limpa fundos hidráulico por toda a piscina permite capturar aqueles resíduos que se alojaram em locais onde o seu sistema de filtração não consegue aspirar eficazmente quer sejam cantos, paredes/linha de flutuação, etc. Esta ação, ao apanhar os detritos mais pequenos, também reduz significativamente a necessidade de esfregar os fundos e as paredes.

Os equipamentos de aspiração hidráulicos são por norma muito económicos quando comparados com os equipamentos elétricos, apesar de terem algumas limitações tecnológicas.

Instalação

Os limpa fundos hidráulicos são ligados diretamente à tomada de aspiração ou ao skimmer da piscina sem equipamento adicional. O comprimento do tubo devidamente adaptado à piscina deverá ser igual à maior distância a partir do ponto de ligação (tomada de aspiração ou skimmer) e o ponto mais distante da piscina com uma margem de segurança de um metro. Para garantir um funcionamento ótimo do seu limpa fundos hidráulico, garanta que tem potência necessária na bomba e caudal suficiente no local de ligação do aspirador.

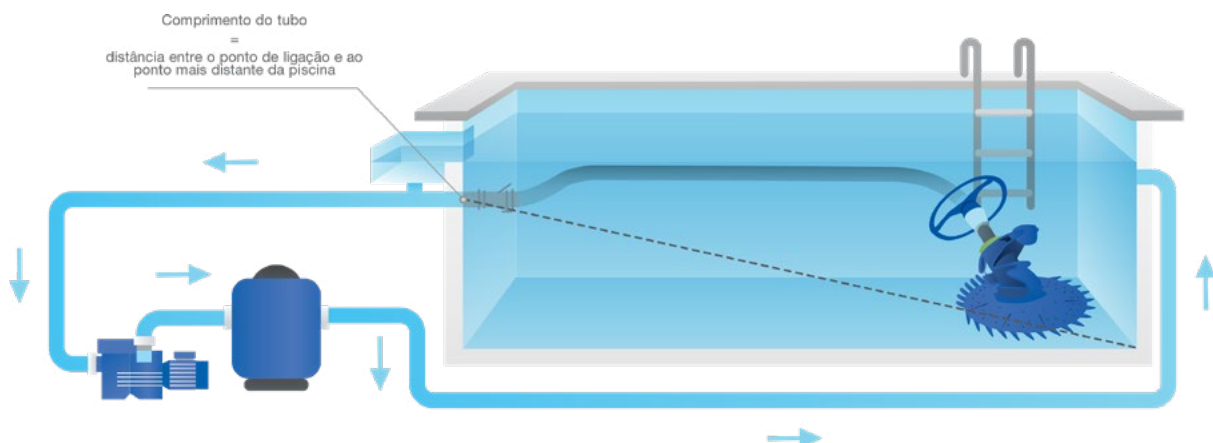

EQUIPAMENTOS

ASPIRADORES HIDRÁULICOS

Navigator PRO



► **Descrição:** O Navigator Pro vem equipado de fábrica com o sistema de deslocação exclusiva da Hayward, sistema SmartDrive, o que o permite deslocar-se de forma eficiente e silenciosa por todos os recantos da piscina, realizando um número pré-determinado de curvas de modo a evitar ficar preso e emaranhado na mangueira. É um aspirador totalmente automático que, ao invés de necessitar de uma ligação elétrica ou uma bomba dedicada, funciona totalmente através do sistema de filtração da piscina onde são capturados todos os resíduos. Ter a piscina limpa e a brilhar torna-se fácil e sem sacrifícios com o Navigator Pro!



INFORMAÇÃO GERAL

Área de limpeza	Fundo e paredes*
Piscinas até	12 x 6 m
Ciclo de limpeza	3 a 4 horas
Tipos de superfície	Todos os tipos
Tamanho da Mangueira	12 m

* capacidade de subir paredes em condições ideais.

ESPECIFICAÇÕES

Fonte de energia	Equipamento de filtração da piscina
Deslocação	Sistema SmartDrive
Sistema de funcionamento	Mecânico
Instalação	Pelo utilizador numa linha dedicada ou no skimmer
Dimensões do aspirador (C x L x A)	27 x 34 x 21 cm
Peso do aspirador (cabeçal)	2,0 kg
Capacidade de filtração	Circuito de filtração da piscina
Potência mínima requerida da bomba de filtração	0,75 CV

ACESSÓRIOS INCLUÍDOS

	
Manómetro de vácuo	Filtro de folhas
	
Vac Lock	

DESCRIÇÃO	Código	Embalagem	Preço €
Navigator Pro	840941	Un.	395,00 €

► DESTAQUES:

- **Experiência incomparável, o culminar de mais de 30 anos de tecnologia Hayward.**
- **Deslocação pré-programada SmartDrive que possibilita uma limpeza inteligente, completa, cobertura de fundos, paredes* e covas.**
- **Fácil recolha de resíduos.**
- **Operação silenciosa sem mangueiras pulsantes sem partes ruidosas para um ambiente pacífico na piscina.**
- **Conexão simples ao sistema de filtração em menos de 10 minutos.**

EQUIPAMENTOS

ASPIRADORES HIDRÁULICOS

T3



► **Descrição:** O T3 da Zodiac é um limpa fundos de alta durabilidade, versátil que trabalha através do sistema de filtração existente para limpar a sua piscina de forma simples e deixá-la verdadeiramente limpa. Com apenas uma parte móvel o T3 é fácil de manter e operar. Inclui o sistema patenteado DiaCyclone que assegura durabilidade, operação silenciosa e potência de sucção aumentada.

INFORMAÇÃO GERAL	
Área de limpeza	Fundo
Piscinas até	9 x 5 m
Ciclo de limpeza	3 ciclos de 2 horas
Tipos de superfície	Todos os tipos
Tamanho da Mangueira	10 m

ESPECIFICAÇÕES	
Fonte de energia	Equipamento de filtração da piscina
Deslocação	Aleatória
Sistema de funcionamento	Diafragma DiaCyclone
Instalação	Pelo utilizador numa linha dedicada ou no skimmer
Dimensões do aspirador (C x L x A)	41 x 36 x 28 cm
Peso do aspirador (cabeçal)	1,2 kg
Capacidade de filtração	Circuito de filtração da piscina
Potência mínima requerida da bomba de filtração	0,50 CV

ACESSÓRIOS INCLUÍDOS	
	
Mangueiras Twist-Lock	Disco anti obstáculos
	
Medidor de caudal	Válvula de regulação automática do caudal

DESCRIÇÃO	Código	Embalagem	Preço €
T3	84387	Un.	187,00 €



► DESTAQUES:

- **Diafragma DiaCyclone:** aspiração ainda mais potente (+40%).
- **Disco recortado:** para maior mobilidade do aspirador.
- **Mangueiras Twist-Lock:** ligação segura sem perda de aspiração.
- **Defletor anti bloqueio:** para evitar escadas, ângulos, etc.

EQUIPAMENTOS

ASPIRADORES HIDRÁULICOS

T5 Duo



- **Descrição:** O T5 Duo da Zodiac para piscinas enterradas tem uma durabilidade impressionante e alta capacidade de limpeza. Funcionando na base do sistema diafragma DiaCyclone, garante um funcionamento silencioso, manutenção simplificada e uma limpeza total da sua piscina. Equipado com o Duo Disc System, dois discos independentes, tem maior adesão à piscina e cobre uma área superior. As aletas permitem deslocação total sobre luzes, acessórios e objetos encastrados que possam impedir outros limpa fundos.



INFORMAÇÃO GERAL

Área de limpeza	Fundo e paredes
Piscinas até	12 x 6 m
Ciclo de limpeza	3 ciclos de 2 horas
Tipos de superfície	Todos os tipos
Tamanho da Mangueira	12 m

ESPECIFICAÇÕES

Fonte de energia	Equipamento de filtragem da piscina
Deslocação	Aleatória
Sistema de funcionamento	Diafragma DiaCyclone
Instalação	Pelo utilizador numa linha dedicada ou no skimmer
Dimensões do aspirador (C x L x A)	44 x 43 x 22 cm
Peso do aspirador (cabeçal)	1,4 kg
Capacidade de filtragem	Circuito de filtragem da piscina
Potência mínima requerida da bomba de filtragem	0,75 CV

ACESSÓRIOS INCLUÍDOS

Mangueiras Twist-Lock	Disco anti obstáculos
Medidor de caudal	Válvula de regulação automática do caudal

DESCRIÇÃO	Código	Embalagem	Preço €
T5 Duo	88651	Un.	282,00 €

► DESTAQUES:

- **Duo Traction control:** dois discos flexíveis independentes que melhora a mobilidade e a aderência.
- **Diafragma Dia Cyclone:** aspiração ainda mais potente (+40%).

EQUIPAMENTOS

ASPIRADORES HIDRÁULICOS

MX9



► **Descrição:** O novo aspirador da Zodiac, o MX9, sucessor do MX8, vem equipado com escovas especiais acopladas às suas hélices que atuam sobre a superfície da piscina e levantam assim quaisquer resíduos, tornando-os facilmente aspiráveis. Desta forma o MX9 torna-se sem dúvida o novo padrão da indústria para aspiradores hidráulicos.



INFORMAÇÃO GERAL	
Área de limpeza	Fundo e paredes
Piscinas até	12 x 6 m
Ciclo de limpeza	3 ciclos de 2 horas
Tipos de superfície	Todos os tipos
Tamanho da Mangueira	12 m

ESPECIFICAÇÕES	
Fonte de energia	Equipamento de filtragem da piscina
Deslocação	Aleatória
Sistema de funcionamento	Aspiração mecânica: turbina de aspiração
Instalação	Pelo utilizador numa linha dedicada ou no skimmer
Dimensões do aspirador (C x L x A)	41 x 19 x 22 cm
Peso do aspirador (cabeçal)	3,2 kg
Capacidade de filtragem	Circuito de filtragem da piscina
Potência mínima requerida da bomba de filtragem	0,75 CV



ACESSÓRIOS INCLUÍDOS	
	
Mangueiras Twist-Lock	Escovas de limpeza ciclónica
	
Medidor de caudal (aspirador)	

DESCRIÇÃO	Código	Embalagem	Preço €
MX9	84020337	Un.	520,00 €

► DESTAQUES:

- Sistema de navegação X-drive: limpa todas as zonas da piscina.
- Turbo aspiração: duas hélices de sucção com escovas e uma potente turbina de aspiração.
- Mangueiras Twist-Lock: conexão segura sem perda de aspiração.

ASPIRADORES ELÉTRICOS: AUTONOMIA E POTÊNCIA

Os aspiradores/robots elétricos são a opção de topo para quem procura uma limpeza rápida, potente e eficiente da piscina. Funcionam independentemente do sistema de filtração recolhendo a sujidade no seu próprio filtro de forma completamente autónoma. As versões de topo vêm equipadas com capacidades de aprendizagem eletrónica impressionante, detetando e acedendo a todos os recantos da piscina, subindo paredes e limpando a linha de água.

São denominados robots devido às potentes características mecânicas, chips e sensores que incorporam e utilizam na sua principal tarefa: manter a sua piscina limpa.

Como funcionam?

Um transformador é ligado a uma tomada de parede e um cabo de comprimento variável sai do robot até ao transformador. O transformador recebe 220 volts da sua tomada e “transforma-a” para um valor muito mais seguro para utilizar perto da água de cerca de 24-30V. Esta baixa voltagem permite o funcionamento do robot movendo os motores elétricos contidos no mesmo. Estes, aspiram a água que passa debaixo do equipamento e deslocando-a para o topo ou traseira do robot.

Os robots mais avançados e elaborados são controlados por microprocessadores e/ou sensores para ajustar a transição do fundo para a parede, sendo que alguns conseguem subir à linha de água e esfregar a parede.

Vantagens

Sendo que os robots elétricos são o único tipo de limpa fundos que não estão ligados de qualquer forma ao sistema de filtração da piscina, não produzem qualquer resistência ou contracorrente no equipamento de filtração da mesma. Deixa de ser necessário ligar a bomba e o filtro tornando-se até recomendável manter os mesmos desligados para permitir que a sujidade se acumule no fundo da piscina. Uma vantagem específica do robot limpa fundos é o seu filtro incorporado, o qual é facilmente limpo. O saco de filtro incorporado ou cartucho consegue em alguns casos aspirar partículas até 2 micrómetros.

Instalação

Posicione a caixa de comando, caso o seu aspirador a tenha, na uma distância de pelo menos 3,5 m da borda da piscina. Ligue o aspirador e o cabo flutuador à caixa de comando com um cabo de rede elétrica protegida por um dispositivo diferencial de proteção de corrente residual com um máximo de 30 mA (funcionamento a baixa tensão). Ajuste o ciclo de limpeza através da caixa de comando.

Características Gerais	SharkVac	TigerShark 2	SharkVac XL Pilot	RT 2100	RT 3200	RV 4400 Vortex Pro	OV 3500 Vortex Pro	RV 5400 Vortex Pro	RV 5480 iQ Vortex Pro	RV 5500 Vortex Pro	RV 5600 Vortex Pro
Tamanho da piscina	12 x 6 m	25 x 12 m	12 x 6 m	8 x 4 m	10 x 5 m	12 x 6 m	12 x 6 m	12 x 6 m	12 x 6 m	15 x 7 m	20 x 10 m
Comprimento do cabo	15 m	30 m	18 m	14 m	16,5 m	18 m	18 m	18 m	18 m	21 m	25 m
Zona de limpeza	Fundo	Fundo e paredes	Fundo, paredes e linha de água	Fundo	Fundo e paredes	Fundo, paredes e linha de água	Fundo, paredes e linha de água	Fundo, paredes e linha de água	Fundo, paredes e linha de água	Fundo, paredes e linha de água	Fundo, paredes e linha de água
Tração	Lagartas	Lagartas	Lagartas	Lagartas	Lagartas	4 x 2	4 x 2	4 x 4	4 x 4	4 x 4	4 x 4
Ciclo	2h	7h	3h	2h	2h30	2h30	2h30	2h30	Programável	Programável	Programável
Carrinho de transporte	*	-	*	-	-	*	*	*	*	*	*
Deslocação	Pré-programado	Pré-programado	Pré-programado	Pré-programado	Pré-programado	Pré-programado	Pré-programado	Pré-programado	Pré-programado + iAqualink	Pré-programado + Kinetic	Pré-programado + Kinetic
Programação de limpeza	-	-	-	-	-	-	-	*	*	*	*

* incluído / - não incluído/disponível

EQUIPAMENTOS

ASPIRADORES ELÉTRICOS

SharkVac™



- **Descrição:** A série SharkVac de limpa fundos da Hayward oferece uma forma acessível e de fácil manutenção para a “caça” aos resíduos na sua piscina. Construídos apenas com componentes da mais alta qualidade e tecnologia comprovada, o aspirador elétrico SharkVac surpreende pela fiabilidade e consistência ao mesmo tempo que maximiza a eficiência energética. Descubra este limpa fundos com um apetite insaciável por resultados – o SharkVac da Hayward.



INFORMAÇÃO GERAL	
Área de limpeza	Fundo
Piscinas até	12 x 6 m
Ciclo de limpeza	2 horas
Tipos de superfície	Todos os tipos
Comprimento do cabo	15 m

ESPECIFICAÇÕES	
Fonte de energia	Ligação a 220 V
Deslocação	Pré-programado
Sistema de tração	Lagartas
Transmissão	Engrenagens
Dimensões do aspirador (C x L x A)	27 x 45 x 43 cm
Carrinho de transporte	Sim
Tipo de filtro / acesso	Filtro rígido com acesso pelo topo
Tensão de alimentação do sistema de controlo	220 V ~ 50 / 60 Hz
Tensão de alimentação do aspirador	24 VDC
Peso do aspirador	9,75 kg



► DESTAQUES:

- **Tecnologia exclusiva e inteligente que direciona o SharkVac pelo trajeto mais eficiente de limpeza da sua piscina, completando ciclos de limpeza mais rápido.**
- **Eficientes de um ponto de vista energético e incrivelmente fáceis de utilizar – sem mangueiras, ligações ou bombas adicionais necessárias.**
- **Funcionamento independente do sistema de filtração, reduzindo a necessidade de contra lavagens do filtro poupando tempo e dinheiro.**

DESCRIÇÃO	Código	Embalagem	Preço €
SharkVac c/ carro	84192	Un.	795,00 €

EQUIPAMENTOS

ASPIRADORES ELÉTRICOS

SharkVac XL Pilot



- **Descrição:** Simples, rápido e muito eficaz, o SharkVac XL Pilot constitui uma nova geração de robots elétricos da Hayward. Manutenção fácil graças a uma substituição muito simples dos rolos e a um acesso aos painéis filtrantes pela parte superior, quase instantâneo. É um robot inteligente que calcula automaticamente a forma e o tamanho da sua piscina de modo a garantir tempos de limpeza reduzidos.



INFORMAÇÃO GERAL	
Área de limpeza	Fundo e paredes
Piscinas até	12 x 6 m
Ciclo de limpeza	4 horas
Tipos de superfície	Todos os tipos
Comprimento do cabo	18 m

ESPECIFICAÇÕES	
Fonte de energia	Ligação a 220 V
Deslocação	Pré-programado
Sistema de tração	Lagartas
Transmissão	Engrenagens
Dimensões do aspirador (C x L x A)	28 x 41 x 41 cm
Carrinho de transporte	Sim
Tipo de filtro / acesso	Filtro rígido com acesso pelo topo
Tensão de alimentação do sistema de controlo	220 V ~ 50 / 60 Hz
Tensão de alimentação do aspirador	24 VDC
Peso do aspirador	12,35 kg
Comando à distância	Não



► DESTAQUES:

- Apto para qualquer tipo de fundo.
- Possibilidade de seleção de programa de limpeza para fundo apenas ou fundo e paredes.
- Sistema simplificado de transmissão equipado de rolamentos anti corrosão para maior fiabilidade.

DESCRIÇÃO	Código	Embalagem	Preço €
SharkVac XL Pilot	84602	Un.	1.050,00 €

EQUIPAMENTOS

ASPIRADORES ELÉTRICOS

TigerShark 2



► **Descrição:** O robot limpa fundos TigerShark® 2 é perfeito para piscinas de maiores dimensões. Calcula o tamanho da piscina com um computador integrado para um trajeto de limpeza mais eficiente. A capacidade do equipamento de limpar durante 7 horas consecutivas dá-lhe tempo suficiente para limpar piscinas maiores de uma forma correta. Tem bombas potentes integradas que aspiram sujidade e resíduos ao mesmo tempo que limpam o fundo e paredes da piscina. Destaca-se pelo sistema patenteado de fácil remoção do cartucho de limpeza que pode ser limpo simplesmente com uma mangueira de jardim.



INFORMAÇÃO GERAL	
Área de limpeza	Fundo e paredes
Piscinas até	25 x 12 m
Ciclo de limpeza	7 horas
Tipos de superfície	Todos os tipos
Comprimento do cabo	30 m

ESPECIFICAÇÕES	
Fonte de energia	Ligação a 220 V
Deslocação	Pré-programado
Sistema de tração	Lagartas
Transmissão	Engrenagens
Dimensões do aspirador (C x L x A)	28 x 41 x 41 cm
Carrinho de transporte	Sim
Tipo de filtro / acesso	Filtro rígido com acesso pelo topo
Tensão de alimentação do sistema de controlo	220 V ~ 50 / 60 Hz
Tensão de alimentação do aspirador	24 VDC
Peso do aspirador	9,75 kg
Comando à distância	Não



DESCRIÇÃO	Código	Embalagem	Preço € / Un.
TigerShark 2 c/ carro	841981	Un.	1.599,00 €
Filtro p/ TigerShark 2	84410	2 Un.	52,50 €
Esponja p/ Tigershark 2	84407	Un.	51,90 €
Correia p/ Tigershark 2	84401	Un.	41,80 €

► DESTAQUES:

- Computador integrado inteligente que calcula o tamanho da piscina e o trajeto de limpeza mais eficiente.
- Ciclo de limpeza de 7 horas pré-programado que se desliga automaticamente quando termina.
- Motor que utiliza menos energia e é mais eficiente que outros robots.

EQUIPAMENTOS

ASPIRADORES ELÉTRICOS

TORNAX PRO



- **Descrição:** A Zodiac propõe com os robots Tornax PRO uma das soluções mais leves e eficazes do mercado para a limpeza da sua piscina. Graças ao seu sistema de navegação inteligente os robots Tornax irão cobrir todos os recantos da sua piscina e prestar-lhe uma limpeza ótima. Estão equipados com uma função de escovagem que rapidamente liberta os resíduos das superfícies antes de os mesmos serem aspirados. Outra vantagem destes aspiradores é o seu filtro de fácil limpeza que evita contato direto com a sujidade recolhida.



RT 2100 TORNAX PRO



RT 3200 TORNAX PRO

INFORMAÇÃO GERAL

	RT 2100	RT 3200
Área de limpeza	Fundo	Fundo e paredes
Piscinas até	8 x 4 m	10 x 5 m
Ciclo de limpeza	2 horas	2h30
Tipos de superfície	Todos os tipos	
Comprimento do cabo	14 m	16,5 m

ESPECIFICAÇÕES

Fonte de energia	Autónomo ligado a 230 V
Deslocação	Pré-programado
Sistema de tração	Lagartas
Transmissão	Engrenagens
Escovas	Sim
Segurança	Sistema praia, paragem automática fora da água, proteção eletrónica dos motores
Dimensões do aspirador	37 x 29 x 30 cm
Tipo de filtro / acesso	Filtro rígido com acesso pelo topo
Número de motores	2
Tensão de alimentação do sistema de controlo	100-240 VAC ; 50 / 60 Hz
Tensão de alimentação do aspirador	30 VDC
Potência absorvida	100 W
Superfície filtragem / capacidade de filtragem	480 cm ² / 100 µm
Capacidade do filtro	3 L

DESCRIÇÃO	Código	Embalagem	Preço € / Un.
RT 2100 Tornax Pro	84020339	Un.	599,00 €
RT 3200 Tornax Pro	84020340	Un.	768,00 €

► DESTAQUES:

- Limpeza eficaz do fundo da piscina.
- Leve para uma fácil manipulação.
- Filtro de fácil limpeza.

EQUIPAMENTOS

ASPIRADORES ELÉTRICOS

RV 4400 VORTEX PRO



► **Descrição:** O robot RV 4400 Vortex Pro garante uma limpeza perfeita graças ao bocal de aspiração extra-largo que aspira todo o tipo de detritos e ao jato traseiro que melhora a propulsão e aderência. Os seus 2 ciclos de limpeza, à escolha do utilizador, permitem adaptar-se às necessidades da sua piscina: só fundo (1h30) e fundo, paredes e linha de água (2h30).



INFORMAÇÃO GERAL	
Área de limpeza	Fundo e paredes
Piscinas até	12 x 6 m
Ciclo de limpeza	2h30
Tipos de superfície	Todos os tipos
Comprimento do cabo	18 m

ESPECIFICAÇÕES	
Fonte de energia	Autónomo ligado a 230 V
Deslocação	Pré-programado
Sistema de tração	2 rodas motrizes
Transmissão	Engrenagens
Escovas	Sim
Segurança	Sistema praia, paragem automática fora da água, proteção eletrónica dos motores
Dimensões do aspirador (C x L x A)	43 x 48 x 27 cm
Tipo de filtro / acesso	Filtro rígido com acesso pelo topo
Número de motores	3
Tensão de alimentação do sistema de controlo	200-240 VAC ; 50 Hz
Tensão de alimentação do aspirador	30 VDC
Potência absorvida	150 W
Superfície filtragem / capacidade de filtragem	1180 cm ² / 100 µm
Capacidade do filtro	5 L
Lift System	Sim
Indicador de filtro cheio	Sim
Peso	9,5 kg
Cobertura de limpeza	24,5 cm



► DESTAQUES:

- **Função Lift System:** sistema patenteado que permite retirar o aspirador da piscina com total facilidade e menor esforço.
- **Indicador de filtro cheio.**
- **Filtro rígido de grande capacidade com acesso pela parte superior do aspirador.**

DESCRIÇÃO	Código	Embalagem	Preço €
RV 4400 Vortex Pro	84020018	Un.	1.125,00 €

EQUIPAMENTOS

ASPIRADORES ELÉTRICOS

OV 3500



- **Descrição:** O robot OV 3500 vem equipado com a mais recente tecnologia vortex para sucção potente e constante durante todo o ciclo de limpeza. Comando à distância para controlo total do aspirador. Modos de limpeza programáveis ou pré-programados com superfície de filtragem extra larga para aspiração de todos os tipos de resíduos.



INFORMAÇÃO GERAL	
Área de limpeza	Fundo e paredes
Piscinas até	12 x 6 m
Ciclo de limpeza	3 horas
Tipos de superfície	Todos os tipos
Comprimento do cabo	18 m

ESPECIFICAÇÕES	
Fonte de energia	Autónomo ligado a 230 V
Deslocação	Pré-programado
Sistema de tração	2 rodas motrizes
Transmissão	Engrenagens
Escovas	Sim
Segurança	Sistema praia, paragem automática fora da água, proteção eletrónica dos motores
Dimensões do aspirador	48 x 43 x 27 cm
Tipo de filtro / acesso	Filtro rígido com acesso pelo topo
Número de motores	3
Tensão de alimentação do sistema de controlo	100-240 VAC ; 50 Hz
Tensão de alimentação do aspirador	30 VDC
Potência absorvida	150 W
Superfície filtragem / capacidade de filtragem	1180 cm ² / 100 µm
Capacidade do filtro	5 L
Lift System	Não
Indicador de filtro cheio	Não
Peso	9,5 kg
Cobertura de limpeza	24,5 cm



► DESTAQUES:

- **Aspiração super potente e constante.**
- **Capacidade de aspiração extra.**
- **Fácil acesso e limpeza do filtro.**

DESCRIÇÃO	Código	Embalagem	Preço € / Un.
OV 3500 Vortex	840200	Un.	1.342,00 €

EQUIPAMENTOS

ASPIRADORES ELÉTRICOS

RV 5400 VORTEX PRO 4WD

► **Descrição:** O RV 5400 é um limpa fundos elétrico da marca Zodiac. Equipado com a melhor tecnologia e um sistema de extração de resíduos avançado, garante um acabamento e limpeza perfeitos da sua piscina. Aderência e mobilidade superior garantida pelas suas rodas de grande dimensão e sistema de tração às 4 rodas. Permite a programação dos ciclos de limpeza de duas formas, limpeza de fundo (1h30) ou fundo e paredes (2h30).



INFORMAÇÃO GERAL	
Área de limpeza	Fundo, paredes e linha de água
Piscinas até	12 x 6 m
Ciclo de limpeza	2h30
Tipos de superfície	Todos os tipos
Comprimento do cabo	18 m

ESPECIFICAÇÕES	
Fonte de energia	Autónomo ligado a 230 V
Deslocação	Pré-programado
Sistema de tração	4 rodas motrizes
Transmissão	Engrenagens
Escovas	Sim
Segurança	Sistema praia, paragem automática fora da água, proteção eletrónica dos motores
Dimensões do aspirador (C x L x A)	43 x 48 x 27 cm
Tipo de filtro / acesso	Filtro rígido com acesso pelo topo
Número de motores	3
Tensão de alimentação do sistema de controlo	200-240 VAC ; 50 Hz
Tensão de alimentação do aspirador	30 VDC
Potência absorvida	150 W
Superfície filtragem / capacidade de filtragem	1180 cm ² / 100 µm
Capacidade do filtro	5 L
Lift System	Sim
Indicador de filtro cheio	Não
Peso	9,5 kg
Cobertura de limpeza	24,5 cm



► DESTAQUES:

- 4 rodas motrizes para uma perfeita aderência a todo o tipo de revestimentos.
- Função Lift System: sistema patenteado que permite retirar o aspirador da piscina com total facilidade e menor esforço.
- Relógio digital com programação múltipla para 7 dias.

DESCRIÇÃO	Código	Embalagem	Preço €
RV 5400 Vortex	84580	Un.	1.342,00 €

EQUIPAMENTOS

ASPIRADORES ELÉTRICOS

RV 5480 iQ VORTEX PRO 4WD

► **Descrição:** O novo robot RV 5480 iQ possui um potente sistema de aspiração de topo inigualável, um sistema de tração às quatro rodas e tecnologia patenteada Lift System que o torna leve e fácil de retirar da água. A Zodiac desenhou assim um aspirador limpa fundos que é simultaneamente potente e inteligente, podendo ser controlado por um smartphone.



INFORMAÇÃO GERAL	
Área de limpeza	Fundo, paredes e linha de água
Piscinas até	12 x 6 m
Ciclo de limpeza	2h30
Tipos de superfície	Todos os tipos
Comprimento do cabo	18 m

ESPECIFICAÇÕES	
Fonte de energia	Autónomo ligado a 230 V
Deslocação	Pré-programado
Sistema de tração	4 rodas motrizes
Transmissão	Engrenagens
Escovas	Sim
Segurança	Sistema praia, paragem automática fora da água, proteção eletrónica dos motores
Dimensões do aspirador (C x L x A)	43 x 48 x 27 cm
Tipo de filtro / acesso	Filtro rígido com acesso pelo topo
Número de motores	3
Tensão de alimentação do sistema de controlo	200-240 VAC ; 50 Hz
Tensão de alimentação do aspirador	30 VDC
Potência absorvida	150 W
Superfície filtragem / capacidade de filtragem	1180 cm ² / 100 µm
Capacidade do filtro	5 L
Lift System	Sim
Indicador de filtro cheio	Não
Peso	9,5 kg
Cobertura de limpeza	24,5 cm



► DESTAQUES:

- **4 rodas motrizes:** perfeita aderência em todo o tipo de revestimentos.
- **Função Lift System:** Sistema patenteado que permite retirar o limpa fundos da piscina com total facilidade e menor esforço.
- **Capacidade de programação** com o teu Smartphone ou Tablet.
- **Relógio temporizador integrado** com programação múltipla para 7 dias.
- **Tecnologia Swivel:** esqueeça cabos emaranhados.

DESCRIÇÃO	Código	Embalagem	Preço €
RV 5480 iQ Vortex	840201	Un.	1.462,00 €

EQUIPAMENTOS

ASPIRADORES ELÉTRICOS

RV 5500 & RV 5600



- ▶ **Descrição:** O limpa fundos elétrico RV 5500 Vortex PRO 4WD é o equipamento mais completo da marca Zodiac englobando em si todas as inovações desenvolvidas por esta. Recolhe a sujidade no seu próprio filtro independente do sistema de filtração da piscina graças ao sistema exclusivo de aspiração ciclónica. Com recurso a vários ciclos de limpeza, o robot automaticamente traça um caminho de modo a aspirar a sua piscina. Além disso, o RV 5500 conta com uma vantagem adicional: permite ao utilizador dirigir o movimento do robot com um comando sensorial equipado com sensores de movimento.
- ▶ **Descrição:** O RV 5600 PRO 4WD vem equipado com um cabo maior para que possa realizar uma limpeza de topo em piscinas de maiores dimensões.



INFORMAÇÃO GERAL		
	RV 5500 Vortex Pro	RV 5600 Vortex Pro
Área de limpeza	Fundo, paredes e linha de água	
Piscinas até	15 x 7 m	20 x 10 m
Ciclo de limpeza	Variável consoante o programa	
Tipos de superfície	Todos os tipos	
Comprimento do cabo	21 m	25 m

ESPECIFICAÇÕES	
Fonte de energia	Autónomo ligado a 230 V
Deslocação	Pré-programado
Sistema de tração	4 rodas motrizes
Transmissão	Engrenagens
Escovas	Sim
Segurança	Sistema praia, paragem automática fora da água, proteção eletrónica dos motores
Dimensões do aspirador	43 x 48 x 27 cm
Tipo de filtro / acesso	Filtro rígido com acesso pelo topo
Número de motores	3
Tensão de alimentação do sistema de controlo	200-240 VAC ; 50 Hz
Tensão de alimentação do aspirador	30 VDC
Potência absorvida	150 W
Superfície filtragem / capacidade de filtragem	1180 cm ² / 100 µm
Capacidade do filtro	5 L
Lift System	Sim
Indicador de filtro cheio	Sim
Peso	9,5 kg
Cobertura de limpeza	24,5 cm

DESCRIÇÃO	Código	Embalagem	Preço € / Un.
RV 5500 Vortex PRO 4WD	84581	Un.	1.513,00 €
RV 5600 Vortex PRO 4WD	84020144	Un.	1.614,00 €



▶ DESTAQUES:

- 4 rodas motrizes para uma perfeita aderência a todo tipo de revestimentos.
- Função Lift System: sistema patenteado que permite retirar o aspirador da piscina com total facilidade e menor esforço.
- Comando à distância flutuante Kinetic com Função Lift System.
- Relógio com programação múltipla para 7 dias.

**“Venha descobrir a forma
mais económica e ecológica
para o tratamento de água
da sua piscina”**

ecopool[®]



CONTROLO E REGULAÇÃO DA ÁGUA

Introdução 84

MÁQUINAS DE ELETRÓLISE POOL TECHNOLOGIE

GAMA ECOPOOL

• Ecopool ES 87

GAMA MINI

• MINISALT Black Edition 87

GAMA JUST

• Ecopool & Just pH 89

• REGUL UNO & DUO 91

GAMA PREMIUM

• AUTOSALT MX 93

• POOLSQUAD MX 95

ACESSÓRIOS

• Célula Simples 2P, 4P, 5P, 6P 97

• Célula MX 3P, 5P, 7P, 9P 97

• Sonda de pH Black 97

• Sonda de pH Blue 97

• Sonda de pH Amber 97

• Sonda de ORP Salt 97

• Solução pH 7, pH10 97

MÁQUINAS DE ELETRÓLISE HAYWARD

• Aqua Rite Pro 60E, 95E, 150E 98

• Aqua Rite PLUS 60, 95, 150 100

• Aqua Rite PLUS Low Salt 100

MÁQUINAS DE ELETRÓLISE ZODIAC

• Ei² 12, 20, 25 102

• Ei² Expert 10, 18, 25 103

• TRi Expert 10, 18, 22, 35 104

• Módulo pH Link 104

• Módulo dual Link 104

DOMÓTICA PARA PISCINAS

• AquaLink TRi 105

BOMBAS DOSEADORAS

• pH Expert 106

• Ecopool pH Basic 107

• Kronos pH PRO 108

• Kronos Rx PRO 108

• PoolBasic Pro pH RX 109

• PoolBasic Pro pH-H₂O₂ 109

• Kontrol 800 110

• Kompact AMS 200 111

• Tekna EVO AKS 603 & 803 112

• Tekna EVO TPR 603 113

ACESSÓRIOS P/ BOMBAS DOSEADORAS

• Depósitos 114

• Agitadores manuais 114

• Canas de aspiração 114

DOSEADORES AUTOMÁTICOS CLORO/BROMO

• Rainbow 300c e 320c 115

• Rainbow 116

TRATAMENTO ULTRAVIOLETA

• Introdução 117

• Gama E & ES 118

• Gama EA 119

• Gama Inox 120

SAL PARA PISCINAS

• Sal marinho Ecopool 121

• Sal refinado seco Esco 121

• Sal Amêndoa Calino 121

• Sal Axal Pro 121

QUADROS ELÉTRICOS

• Quadros elétricos 122

• Transformadores 122

UMA SOLUÇÃO MAIS EFICIENTE PARA A DESINFEÇÃO DA SUA PISCINA

O conceito é simples: a partir de água ligeiramente salgada, cerca de 10 vezes menos salgada que a água do mar, a Célula de Eletrólise produz cloro de forma a eliminar bactérias e algas existentes na piscina. Após esta operação a molécula de sal recompõe-se na água naturalmente sem resíduos e consumo.

As piscinas tratadas com equipamentos de eletrólise de sal estão entre os conceitos menos compreendidos na indústria das piscinas. À semelhança de sistemas de desinfeção da água de piscina ou spa, o objetivo de um sistema assente numa máquina de sal é a eliminação de microrganismos.

Uma piscina adequadamente mantida desta forma será em tudo tão confortável, segura e deslumbrante como uma piscina tratada de forma convencional, com todos os benefícios acrescidos do sistema de tratamento automático.

Principais vantagens de uma piscina salina

Existem benefícios surpreendentes na construção ou conversão para uma piscina de água salina. O maior benefício passa pelo facto de deixar de ser necessário que o proprietário da piscina compre e transporte cloro da loja até casa. A máquina de eletrólise de sal funciona como uma mini fábrica de cloro na sua piscina.

O custo amortizado do equipamento também é, na maioria dos casos, menor do que a compra de cloro nas suas diversas vertentes. O baixo custo de funcionamento pode ser reduzido se complementado com um sistema de tratamento da água de raios ultravioletas.

Por último, a manutenção da piscina é simplificada uma vez que deixa de ser necessária a adição periódica de cloro à água. Os melhores equipamentos de eletrólise da água fazem regularmente análises ao nível de cloro e pH ajustando a dosagem automaticamente.

- Temporizador
- Corrente elétrica
- Motor
- Filtro
- Electrólise
- Potencial Redutor de Oxidação
- Regulador de Injeção pH
- Exibição dos níveis de sal na água da piscina
- Exibição da temperatura da água
- Alarme

CÉLULAS DE ELECTRÓLISE

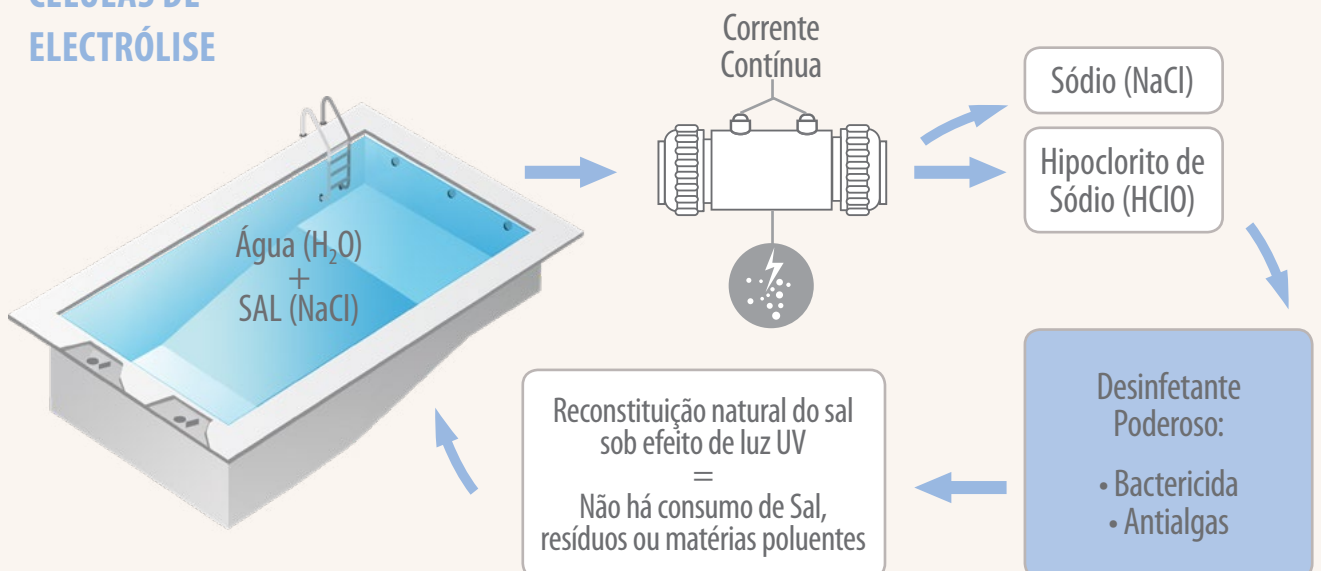

CONTROLO E REGULAÇÃO DA ÁGUA

MÁQUINAS DE ELETRÓLISE POOL TECHNOLOGIE - GAMA ECOPOOL

Gama ECOPOOL - Simples e económica

As piscinas estão cada vez mais acessíveis. Especialmente desenhada para pequenas piscinas, a gama ECOPOOL de equipamentos oferece tratamento automático garantindo paz e conforto. Ao mesmo tempo que poupa energia e dinheiro, torna a manutenção da piscina uma brincadeira de crianças.



ECOPOOL ES



- **Descrição:** A ECOPOOL ES é uma máquina de sal especialmente desenhada para pequenas piscinas sendo facilmente instalada em qualquer local. Destaca-se pela facilidade de utilização, baixa manutenção, segurança e pelas suas dimensões compactas e eficientes. A tudo isto acresce uma garantia de 2 anos no equipamento e na célula.

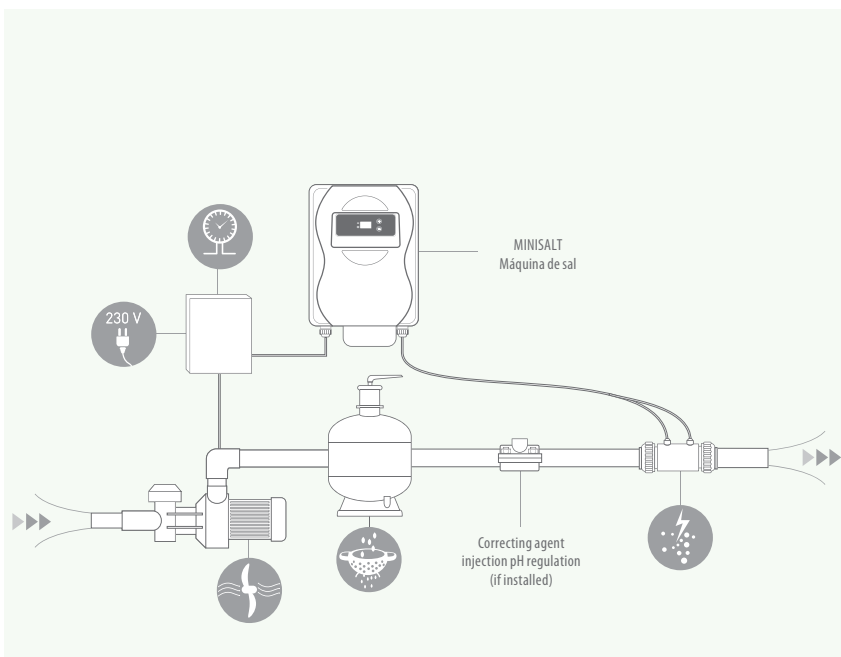

Tecnologia exclusiva: produção de cloro constante, inversão de polaridade progressiva e à memória.



Modo LOW para modular a produção de cloro segundo a posição da cobertura da piscina.



Instalação e montagem fácil.



Modo super cloração até 24h para responder a uma necessidade de aumento desinfetante.



Autolimpeza por inversão de polaridade regulável segundo a dureza da água.





Luzes de Alarme, cor vermelha indica erro.

► DESTAQUES:

- **Fácil de usar:** uma única tecla permite ajustar a produção de acordo com o volume da piscina ou o número de banhistas.
- **Sem manutenção,** graças à utilização de células com função de auto-limpeza ou “self-cleaning”.
- **Função de cobertura acionada,** o que permite reduzir automaticamente o nível de produção, de forma a evitar danos provocados por um excesso de cloro na água.
- **Alarme de falta de água/sal.**
- **Formato compacto e fácil instalação,** mesmo em piscinas já existentes.

CONTROLO E REGULAÇÃO DA ÁGUA

MÁQUINAS DE ELETRÓLISE POOL TECHNOLOGIE - GAMA ECOPOOL

ESPECIFICAÇÕES			
Designação	ECOPOOL ES 30	ECOPOOL ES 60	ECOPOOL ES 90
Volume da piscina (m ³), em climas mais quentes, reduzir o volume em 20%	30	60	90
Produção de cloro g/h	7	13	18
Nível de sal mínimo	2,5 g/l	2,5 g/l	2,5 g/l
Inversão de polaridade ajustável	Sim	Sim	Sim
Modo LOW	Sim	Sim	Sim
Modo BOOST	Sim	Sim	Sim
Instalação da célula	Em linha	Em linha	Em linha
Comprimento célula (mm)	225	225	225
Pressão máx. na célula (bar)	2	2	2
Fluxo máx. na célula (m ³)	22 ou bypass	22 ou bypass	22 ou bypass
Tipo de célula	2P normal transparente	4P normal transparente	5P normal transparente
Garantia da caixa/célula	2 anos / 4 anos	2 anos / 4 anos	2 anos / 4 anos

DESCRIÇÃO	Código	Embalagem	Preço € / Un.
Ecopool ES 30	8402030	Un.	645,00 €
Ecopool ES 60	8402060	Un.	775,00 €
Ecopool ES 90	8402090	Un.	925,00 €



CONTROLO E REGULAÇÃO DA ÁGUA

MÁQUINAS DE ELETRÓLISE POOL TECHNOLOGIE - GAMA MINI

Gama MINI - Simples e económica

As piscinas estão cada vez mais acessíveis. Especialmente desenhada para pequenas piscinas, a gama MINI de equipamentos oferece tratamento automático garantindo paz e conforto. Ao mesmo tempo que poupa energia e dinheiro, torna a manutenção da piscina uma brincadeira de crianças.



MINISALT® BLACK EDITION



- ▶ **Descrição:** A MINISALT BE é uma máquina de sal especialmente desenhada para pequenas piscinas, sendo facilmente instalada em qualquer localização. Destaca-se pela facilidade de utilização, baixa manutenção, segurança, instalação facilitada e as suas dimensões compactas e eficientes. Tudo isto assente numa garantia extraordinária de 2 anos no equipamento e 4 anos ou 10.000 horas na célula.
- ▶ **Acessórios incluídos:** um controlador com um cabo de célula, um kit de fixação (buchas e parafusos), uma célula de cloração com duas porcas e duas flanges, dois redutores 63/50 mm, um manual de utilização multilíngue.

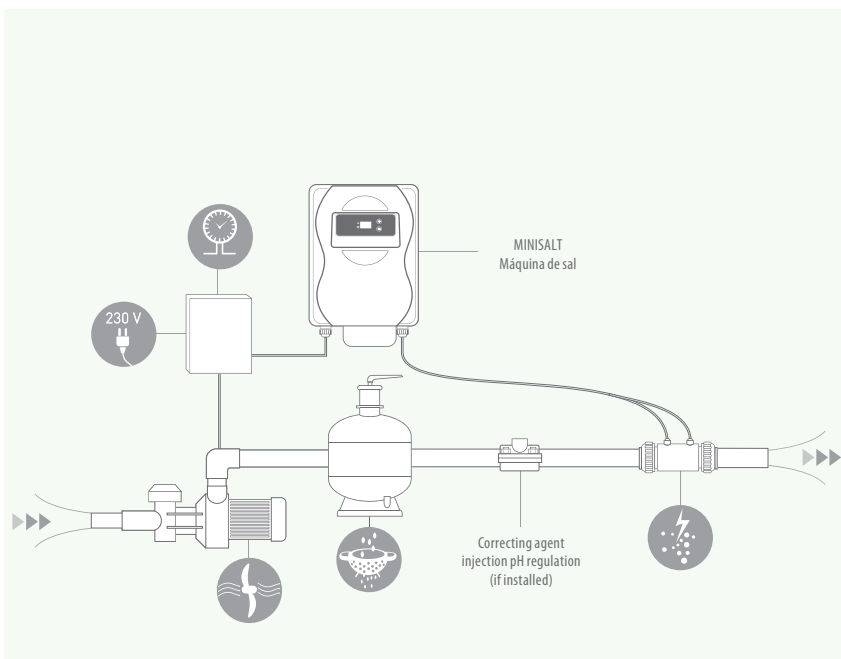

Tecnologia exclusiva: produção de cloro constante, inversão de polaridade progressiva e à memória.



Modo LOW para modular a produção de cloro segundo a posição da cobertura da piscina.



Instalação e montagem fácil.



Modo super cloração até 24h para responder a uma necessidade de aumento desinfetante.



Autolimpeza por inversão de polaridade regulável segundo a dureza da água.







Luzes de Alarme, cor vermelha indica erro.

▶ DESTAQUES:

- **Nova tecnologia GENESIS:** fonte de alimentação com melhor performance e menor aquecimento; caixa do dispositivo compacta e leve.
- **Fácil de usar:** uma única tecla permite ajustar a produção de acordo com o volume da piscina ou o número de banhistas.
- **Sem manutenção,** graças à utilização de células com função de auto-limpeza ou "self-cleaning".
- **Função de cobertura acionada,** o que permite reduzir automaticamente o nível de produção, de forma a evitar danos provocados por um excesso de cloro na água.
- **Alarme de falta de água/sal.**
- **Formato compacto e fácil instalação,** mesmo em piscinas já existentes.

CONTROLO E REGULAÇÃO DA ÁGUA

MÁQUINAS DE ELETRÓLISE POOL TECHNOLOGIE - GAMA MINI

ESPECIFICAÇÕES				
Designação	MINISALT BE10	MINISALT BE15	MINISALT BE20	MINISALT BE30
Volume da piscina (m ³), em climas mais quentes, reduzir o volume em 20%	50	75	100	150
Produção de cloro g/h	10	15	20	30
Nível de sal mínimo	2,5 g/l	2,5 g/l	2,5 g/l	2,5 g/l
Inversão de polaridade Ajustável	Sim	Sim	Sim	Sim
Modo LOW	Sim	Sim	Sim	Sim
Modo BOOST	Sim	Sim	Sim	Sim
Instalação da célula	Em linha	Em linha	Em linha	Em linha
Comprimento célula (mm)	225	225	225	225
Pressão máx. na célula (bar)	2	2	2	2
Fluxo máx. na célula (m ³)	22 ou bypass	22 ou bypass	22 ou bypass	22 ou bypass
Tipo de célula	3P220 Mista	5P150 Mista	5P220 Mista	7P220 Mista
Garantia da caixa/célula	2 anos / 4 anos	2 anos / 4 anos	2 anos / 4 anos	2 anos / 4 anos

DESCRIÇÃO	Código	Embalagem	Preço € / Un.
MiniSalt BE MX10	8402110	Un.	825,00 €
MiniSalt BE MX15	8402115	Un.	915,00 €
MiniSalt BE MX20	8402120	Un.	1.035,00 €
MiniSalt BE MX30	8402130	Un.	1.245,00€



CONTROLO E REGULAÇÃO DA ÁGUA

MÁQUINAS DE ELETRÓLISE POOL TECHNOLOGIE - GAMA JUST

Gama JUST - Eficiência e fiabilidade

Tendo sempre presente a tendência do mercado a gama JUST assegura-lhe a melhor relação qualidade-preço. A eficiência destes equipamentos é o padrão de referência da indústria para água limpa e saudável. São fáceis e fáceis de utilizar garantindo-lhe mais tempo para desfrutar da sua piscina com a família.

ECOPOOL & JUST pH Black Edition



- ▶ **Descrição:** Com o equipamento JUST pH Black Edition a Pool Technologie apresenta uma solução integrada para o controlo do nível de pH da água da piscina. Equipado com sonda de pH de fábrica, bomba peristáltica e algoritmos inteligentes, o JUST pH monitoriza continuamente o nível de pH e atua imediatamente aplicando correções conforme necessário. Apto para piscinas até 160 m³.
- ▶ **Acessórios incluídos:** um controlador, um kit de fixação (buchas e parafusos), uma sonda Amber para a máquina Ecopool pH ou sonda Blue para a Just pH, um suporte de acessórios, duas soluções de calibração, um manual de utilizador multilíngue e um kit de instalação.

▶ Esquema de instalação

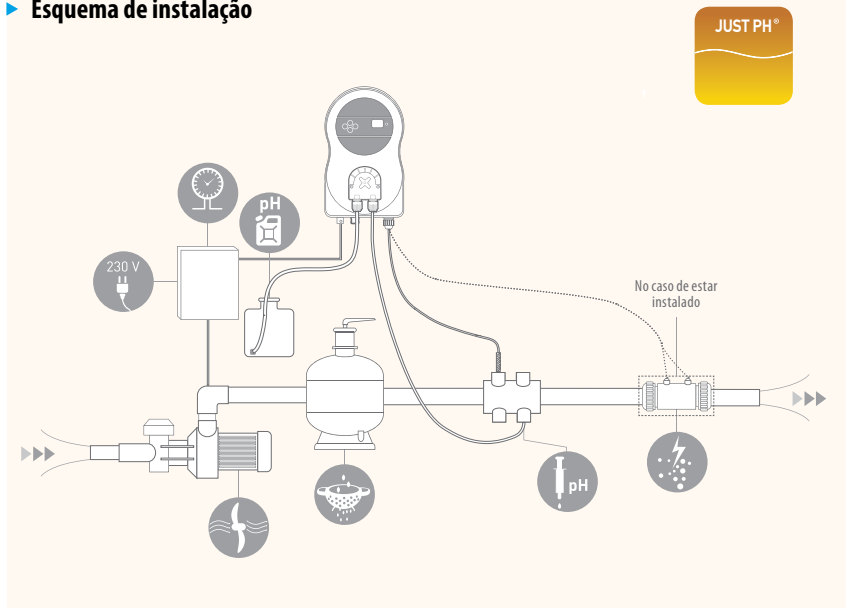

Regulação do pH inteligente: proporcional ao volume da piscina e previsível segundo um processo patenteado.



Alarme por indicador de luz. Cor vermelha indica erro.



Instalação e montagem fácil.



ECOPOOL pH





JUST pH Black Edition

▶ DESTAQUES:

- **Fácil de utilizar:** Display digital do nível de PH, navegação simples.
- **Regula todos os tipos de água:** Modos de correção ácido e básico.
- **Regulação do pH:** de acordo com o volume da piscina para maior eficiência e conforto.
- **Sonda calibrada** de fábrica fácil de ajustar.
- **Segurança** através de alarmes de sub ou sobre alimentação.
- **Fácil de instalar em piscinas** existentes ou em construção.

CONTROLO E REGULAÇÃO DA ÁGUA

MÁQUINAS DE ELETRÓLISE POOL TECHNOLOGIE - GAMA JUST

 ESPECIFICAÇÕES		
Designação	ECOPOOL PH	JUST pH
Volume da piscina (m ³), em climas mais quentes, reduzir o volume em 20%	120	120
Caudal da bomba L/H	2,4	2,4
Agente corretor de PH	Ácido ou base	Ácido ou base
Regulador de nível alvo	6,8 a 7,6	6,8 a 7,6
Suporte de acessórios e soluções de calibração	Sim - Amber	Sim - Blue
Sonda Ph	Sim	Sim
Dimensão do controlador (mm) – C x L x A	140 x 230 x 80	
Peso (kg)	2,9	2,9
Garantia da sonda	1 ano	2 anos



DESCRIÇÃO	Código	Embalagem	Preço € / Un.
ECOPOOL PH	840961	Un.	425,00 €
JUST PH BLACK EDITION	840221	Un.	495,00 €



CONTROLO E REGULAÇÃO DA ÁGUA

MÁQUINAS DE ELETRÓLISE POOL TECHNOLOGIE - GAMA JUST

JUST REGUL® UNO & DUO



- ▶ **Descrição:** A JUST REGUL controla a produção de cloro na máquina de sal. Graças à sua sonda Redox, analisa a água da piscina continuamente e compara o valor medido com o desejado. Assim, JUST REGUL mantém a água desinfetada durante toda a temporada. Para total conforto e automatização, escolha JUST REGUL DUO com controlo do pH e Redox.
- ▶ **Acessórios incluídos:** um controlador, um conector de controlo, um assento 50 mm (três na DUO), um suporte de sonda, um kit de fixação: buchas e parafusos, uma sonda ORP, uma solução ORP, um manual de utilizador multilingue, duas soluções de calibração pH7 e pH10 (DUO), um kit pH (DUO) e uma sonda BLUE pH (DUO).



JUST REGUL UNO



JUST REGUL DUO

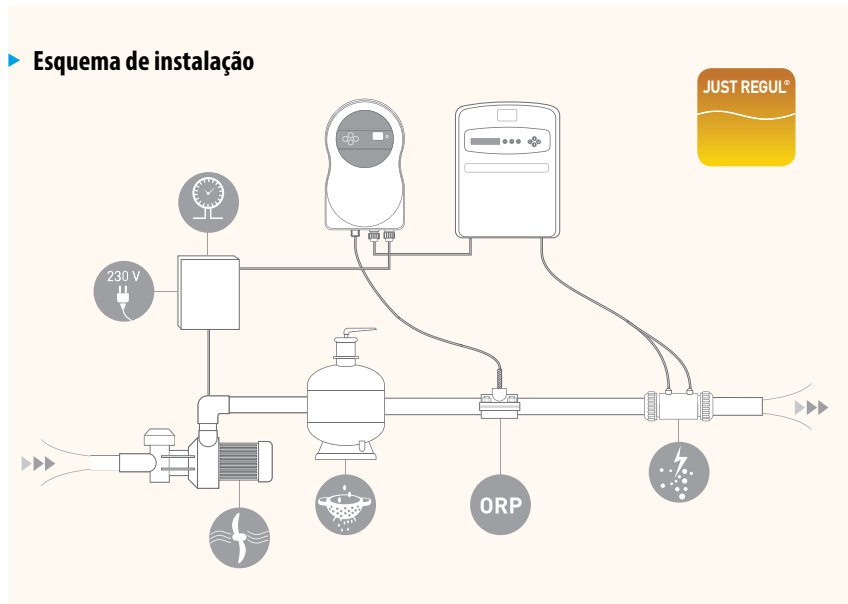

Regulação do pH inteligente: proporcional ao volume da piscina e previsível segundo um processo patenteado.



Mensagem de alarme: A origem da disfunção é indicada por mensagem escrita.



Instalação e montagem fácil.





Regulação / Controle: segundo o tipo de aparelho esta função traz uma regulação amperométrica ou Redox/ORP

▶ DESTAQUES:

- **Regula o nível** de produção de cloro através de sonda Redox.
- **Mantém a água da piscina desinfetada.**
- **Protege o equipamento;** particularmente apto para piscinas cobertas ou interiores.
- **Limita a quantidade e intensidade de problemas** relacionados com cloro residual em excesso ou defeito.
- **Otimiza o funcionamento** da máquina de eletrólise assim aumentando a longevidade da célula.
- **Apto para todo o tipo** de máquinas de eletrólise.
- **Aumenta a eficiência da máquina** de eletrólise mantendo o pH da água num nível ótimo (JUST DUO)
- **Apto para funcionamento com agente corretivo** de pH ácido ou básico.

CONTROLO E REGULAÇÃO DA ÁGUA

MÁQUINAS DE ELETRÓLISE POOL TECHNOLOGIE - GAMA JUST

 ESPECIFICAÇÕES		
Designação	JUST REGUL UNO RX	JUST REGUL DUO pH-RX
Bombas	0	1
Volume da piscina (m ³), em climas mais quentes, reduzir o volume em 20%	120	120
Caudal da bomba L/H	-	2,4
Regulação proporcional do pH	-	Sim
Regulador de nível alvo	-	6,8 a 7,6
Agente corretor	-	Ácido ou base
Sonda pH	-	Sim
Regulação ORP	Sim	Sim
Sonda ORP	Sim	Sim
Instalação bomba peristáltica	-	Em linha após o filtro
Dimensão do controlador (mm) – C x L x A	140 x 230 x 80	140 x 230 x 80
Peso (kg)	2,9	3,6

DESCRIÇÃO	Código	Embalagem	Preço € / Un.
JUST REGUL UNO RX	84310	Un.	680,00 €
JUST REGUL DUO pH-RX	84309	Un.	1.190,00 €



CONTROLO E REGULAÇÃO DA ÁGUA

MÁQUINAS DE ELETRÓLISE POOL TECHNOLOGIE - GAMA PREMIUM

Gama Premium - Performance e design

Sem qualquer tipo de equivalente no mercado à mais de 15 anos, a gama PREMIUM é o padrão de referência para o tratamento natural de piscinas. São o resultado de mais de 25 anos de desenvolvimento, a sua tecnologia inteligente liberta-o de qualquer manutenção e garante desinfeção ótima. O seu design inovador combina funções avançadas, tecnologia escalonável e conveniência de utilização. Prepare-se para o conforto de uma água limpa e refrescante sem esforço.

AUTOSALT® MX



AUTOSALT MX

► **Descrição:** A partir de água ligeiramente salgada, a AUTOSALT trata por si própria de toda em qualquer circunstância da desinfeção na sua piscina. O seu design inovador e a sua tecnologia avançada fazem da AUTOSALT® a máquina de eletrólise de água salgada mais eficiente, fiável e intuitivo do mercado para uma desinfeção garantidamente superior para que possa desfrutar da sua piscina em serenidade.

► Esquema de instalação

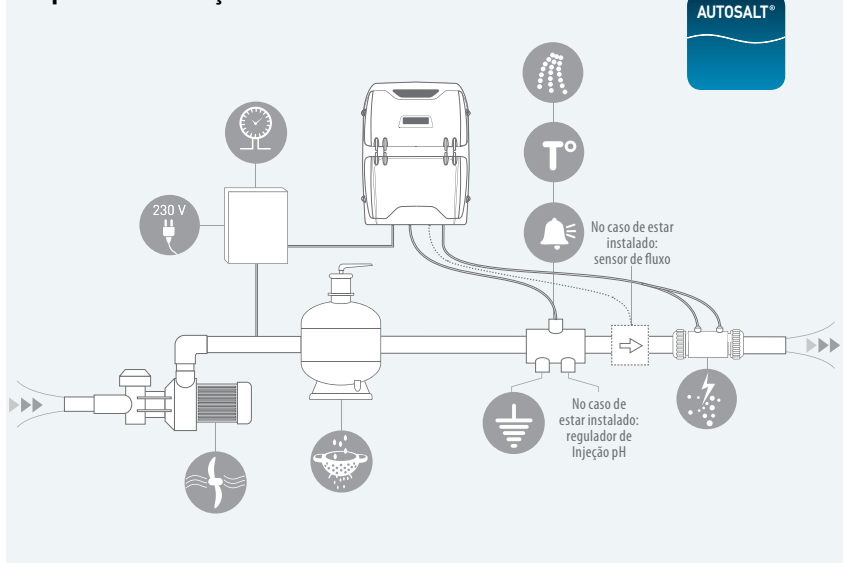

Tecnologia exclusiva: produção de cloro constante, inversão de polaridade progressiva e à memória.



Instalação e montagem fácil.



Autolimpeza por inversão de polaridade regulável segundo a dureza da água.



Invernação e abertura da piscina automática fornecendo um tratamento de reforço para 48h.



Histórico de eventos.



Modo LOW para modular a produção de cloro segundo a posição da cobertura da piscina.



Modo super cloração até 24h para responder a uma necessidade de aumento desinfetante.



Mensagem de alarme: A origem da disfunção é indicada por mensagem escrita.





Programa de diagnóstico avançado.

► DESTAQUES:

- **Painel avançado fácil de utilizar:** teclas de acesso direto, escolha de linguagem, apresentação de parâmetros de piscina (produção / nível do sal / temperatura da água / tempo sugerido de filtração).
- **Tecnologia exclusiva Smart Power** permite a operação com qualquer nível de sal entre 2,5 g/l e 35 g/l.
- **Modo BOOST** para 24 horas de super-cloração para compensar elevado uso por banhistas ou mau tempo.
- **Modo LOW** para redução da produção de cloro quando a cobertura está fechada.
- **Preparação automática** para o inverno a partir de 15°C, abertura de piscina automática.
- **Menu de utilizador:** preparação, escolha de linguagem, modo BOOST e ajustamento de sal.
- **Menu profissional** para fácil manutenção: parâmetros, diagnóstico de cloração, temporizador, histórico, atualização do software.
- **Célula de autolimpeza** por inversão de polaridade ajustável e progressiva entre 0 a 24 horas, dependendo da dureza da água (kit de análise incluído).
- **Segurança:** sensores de falta de água / não-escoamento / nível baixo de sal / baixa temperatura / alarmes de calcificação e deterioração da célula.
- **Dispositivo atualizável:** atualização de software, compatível com diferentes módulos e opções.

CONTROLO E REGULAÇÃO DA ÁGUA

MÁQUINAS DE ELETRÓLISE POOL TECHNOLOGIE - GAMA PREMIUM

 ESPECIFICAÇÕES				
Designação	AUTOSALT MX 15	AUTOSALT MX 20	AUTOSALT MX 30	AUTOSALT MX 40
Volume da piscina (m ³), em climas mais quentes, reduzir o volume em 20%	60 - 70	90 - 100	140 - 160	190 - 210
Produção de cloro g/h	15	20	30	40
Inversão de polaridade ajustável	Sim	Sim	Sim	Sim
Modo LOW	Sim	Sim	Sim	Sim
Modo BOOST	Sim	Sim	Sim	Sim
Instalação da célula	Em linha	Em linha	Em linha	Em linha
Comprimento célula (mm)	225	225	225	225
Pressão máx. na célula (bar)	2	2	2	2
Fluxo máx. na célula (m ³)	22 ou by-pass	22 ou by-pass	22 ou by-pass	22 ou by-pass
Dimensão do controlador (mm) – C x L x A	400 x 190 x 180	400 x 190 x 180	400 x 190 x 180	400 x 190 x 180
Peso (kg)	10	13	13	13

* garantia 2 + 2 anos ou 10.000 h

DESCRIÇÃO	Código	Embalagem	Preço € / Un.
AutoSalt MX 15	8403015	Un.	1.305,00 €
AutoSalt MX 20	8403020	Un.	1.660,00 €
AutoSalt MX 30	8403030	Un.	1.998,00 €
AutoSalt MX 40	8403040	Un.	2.950,00 €



CONTROLO E REGULAÇÃO DA ÁGUA

MÁQUINAS DE ELETRÓLISE POOL TECHNOLOGIE - GAMA PREMIUM

POOLSQUAD® MX



► **Descrição:** Para um tratamento ainda mais preciso, a máquina de tratamento da água da piscina por eletrólise, POOLSQUAD e POOLSQUAD AMPERO®, regula automaticamente a produção de desinfetante graças à sua sonda normal ou amperométrica (AMPERO), esta última geralmente utilizada em piscinas públicas pela sua alta precisão.



POOLSQUAD MX

► Esquema de instalação

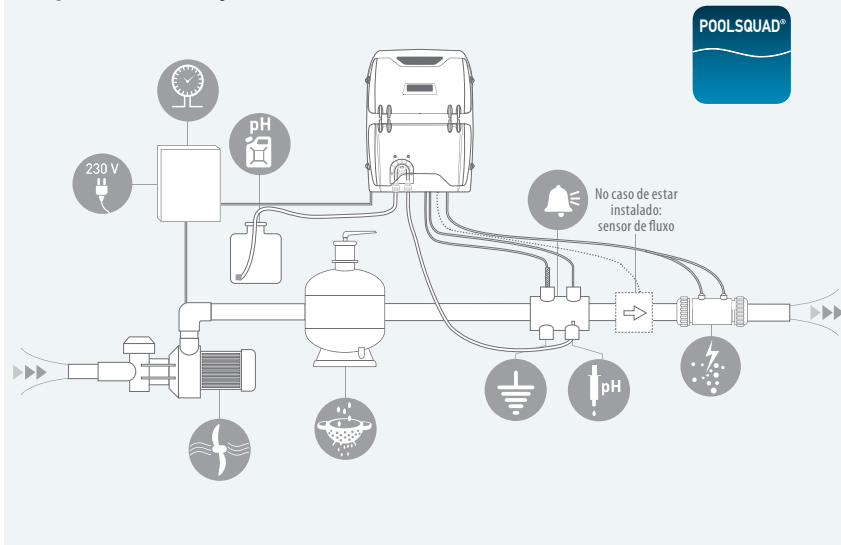

- Regulação do pH inteligente: proporcional ao volume da piscina e previsível segundo um processo patenteado.
- Tecnologia exclusiva: permite auto-limpeza da célula segundo a dureza da água sem regulação de tempo e parâmetros.
- Instalação e montagem fácil.
- Autolimpeza por inversão de polaridade regulável segundo a dureza da água.
- Invernação e abertura da piscina automática fornecendo um tratamento de reforço para 48h.
- Histórico de eventos.

- Tecnologia exclusiva: produção de cloro constante, inversão de polaridade progressiva e à memória.
- Modo LOW para modular a produção de cloro segundo a posição da cobertura da piscina.
- Modo super cloração até 24h para responder a uma necessidade de aumento desinfetante.
- Mensagem de alarme: A origem da disfunção é indicada por mensagem escrita.
- Programa de diagnóstico avançado.
- Regulação / Controle: segundo o tipo de aparelho esta função traz uma regulação amperométrica ou Redox/ORP

► DESTAQUES:

- **Teclas de acesso direto** a funções importantes, possibilidade de escolher a linguagem do menu, parâmetros no display (nível de produção/sal/pH, temperatura da água e tempo de filtração sugerido).
- **Exclusiva tecnologia Smart Power** permite as células que operem com qualquer nível de sal, desde 2,5 g/l a 35 g/l (água do mar).
- **Célula de auto-limpeza** ou “self-cleaning” com um sistema de inversão de polaridade ajustável, que permite adaptar-se a qualquer necessidade de acordo com a dureza da água existente.
- **A tecnologia Smart pH** assegura um controlo proporcional e previsível.
- **Função de cobertura acionada**, o que permite reduzir automaticamente o nível de produção, de forma a evitar danos provocados por um excesso de cloro na água.
- **Alarmes de segurança:** falta de água / filtração fraca / falta de sal / temperatura baixa / célula deteriorada / sobre ou sub-dosagem de pH.
- **Possibilidade fazer atualizações** ao sistema conforme as preferências ou necessidades.

CONTROLO E REGULAÇÃO DA ÁGUA

MÁQUINAS DE ELETRÓLISE POOL TECHNOLOGIE - GAMA PREMIUM

Designação	POOLSQUAD MX 15	POOLSQUAD MX 20	POOLSQUAD MX 30	POOLSQUAD MX 40
Volume da piscina (m ³), em climas mais quentes, reduzir o volume em 20%	60 - 70	90 - 100	140 - 160	190 - 210
Produção de cloro g/h	15	20	30	40
Inversão de polaridade ajustável	Sim	Sim	Sim	Sim
Modo LOW	Sim	Sim	Sim	Sim
Modo BOOST	Sim	Sim	Sim	Sim
Instalação da célula	Em linha	Em linha	Em linha	Em linha
Comprimento célula (mm)	225	225	225	225
Pressão máx. na célula (bar)	2	2	2	2
Fluxo máx. na célula (m ³)	22 ou by-pass	22 ou by-pass	22 ou by-pass	22 ou by-pass
Dimensão do controlador (mm) – C x L x A	400 x 190 x 180	400 x 190 x 180	400 x 190 x 180	400 x 190 x 180
Peso (kg)	11,2	14,2	14,7	14,7

* garantia 2+2anos ou 10.000h

DESCRIÇÃO	Código MX	Código PRO ORP	Código AMPERO	Embalagem	Preço € / Un. MX	Preço € / Un. PRO ORP	Preço € / Un. AMPERO
PoolSquad MX 15	84020033	84020037	84020041	Un.	2.195,00 €	2.640,00 €	3.890,00 €
PoolSquad MX 20	84020034	84020038	84020042	Un.	2.420,00 €	2.925,00 €	4.325,00 €
PoolSquad MX 30	84020035	84020039	84020043	Un.	2.640,00 €	3.150,00 €	4.695,00 €
PoolSquad MX 40	84020147	84020040	84020044	Un.	2.830,00 €	3.485,00 €	5.290,00 €



CONTROLO E REGULAÇÃO DA ÁGUA

ACESSÓRIOS PARA PISCINAS DE ELETRÓLISE DE SAL

Limpeza da célula

Periodicamente a célula da máquina de sal irá necessitar de ser limpa devido à acumulação de minerais e cálcio nas placas de titânio. Terá que verificar periodicamente a célula para verificar se a mesma precisa de ser limpa, utilizando posteriormente métodos físicos ou químicos para o fazer.



4 anos de garantia



Células

- ▶ As células para as máquinas de eletrólise de sal são os componentes que permitem a formação, em vez da adição, de cloro desinfetante na água da piscina. Dada a sua importância, recomendamos sempre a utilização de células originais de modo a maximizar a longevidade e eficácia do seu equipamento.

DESCRIÇÃO - CÉLULAS SIMPLES	Código	Embalagem	Preço € / Un.
Célula 2P	844498	Un.	285,00 €
Célula 4P	84499	Un.	375,00 €
Célula 5P	84327	Un.	430,00 €
Célula 6P	84328	Un.	525,00 €

DESCRIÇÃO - CÉLULAS MX	Código	Embalagem	Preço € / Un.
Célula 3P	844497	Un.	330,00 €
Célula 5P	844496	Un.	440,00 €
Célula 7P	844495	Un.	550,00 €
Célula 9P	844494	Un.	655,00 €

Sondas

- ▶ As sondas permitem que o seu equipamento de eletrólise de sal receba a informação que necessita para ajustar os valores nomeadamente a produção e o doseamento de pH.

DESCRIÇÃO	Código	Embalagem	Preço € / Un.
Sonda de pH Black (garantia de 3 anos)	84124	Un.	190,00 €
Sonda de pH Blue (garantia de 2 anos)	84091	Un.	89,00 €
Sonda de pH Amber (garantia de 1 ano)	840911	Un.	78,00 €
Sonda ORP Salt (garantia de 1 ano)	840912	Un.	189,00 €



Sonda de pH (Black)



Sonda de pH (Blue)



Sonda de pH Amber

Solução pH

- ▶ Para melhores e mais duradoras prestações é necessário realizar a manutenção do regulador de pH. É recomendado em cada temporada realizar a troca da tubagem da bomba peristáltica e a realização de uma verificação das válvulas. Como parte desta manutenção periódica é importante realizar a calibração do seu equipamento.

DESCRIÇÃO	Código	Embalagem	Preço € / Un.
Solução pH 7	84057	Un.	4,50 €
Solução pH 10	84056	Un.	4,50 €



CONTROLO E REGULAÇÃO DA ÁGUA MÁQUINAS DE ELETRÓLISE HAYWARD

AQUA RITE® PRO

Desempenho e fiabilidade



- ▶ **Descrição:** Com a máquina de eletrólise Aqua Rite Pro e o seu módulo Sense & Dispense, tratar da sua piscina nunca foi tão fácil. Este equipamento de última geração substitui por completo qualquer que seja o método de tratamento atual de modo a manter a água perfeitamente desinfetada em qualquer circunstância. Equipado com uma célula TurboCell, a Aqua Rite Pro necessita apenas de uma quantidade ínfima de sal: 3,2 g por litro de água. Uma vez tratada a piscina, o sal volta a combinar-se para e o ciclo recomeça: o consumo de sal é quase nulo!



▶ Esquema de instalação

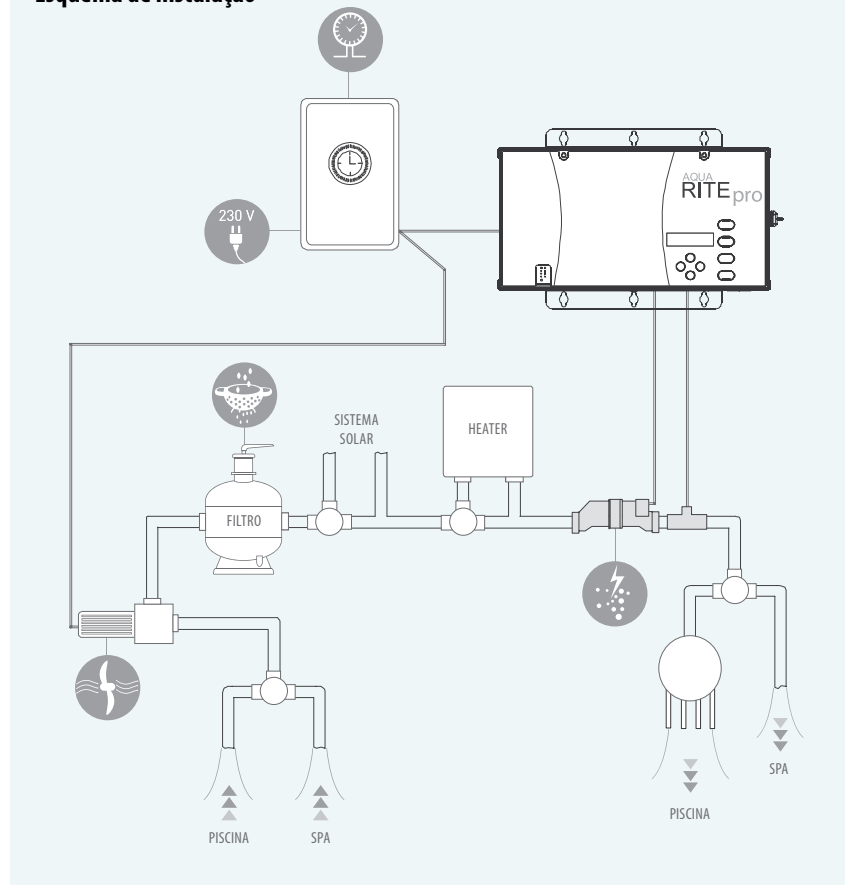

▶ DESTAQUES:

- **A tecnologia de célula T-Cell Hayward** para uma grande eficácia e fiabilidade do tratamento com sal.
- **Módulo Sense & Dispense** incluído para um controlo do pH e Redox (poder desinfetante da água) automático e contínuo, garantindo aos proprietários da piscina um pH e desinfecção perfeita para uma água límpida, macia e cintilando pelo menor custo.
- **3 dimensões de células TurboCell** para todos os tipos e tamanhos de piscina.
- **Células com inversão** de polaridade para manutenção reduzida, diminuindo a formação de calcário nos eletrodos.

ESPECIFICAÇÕES



Designação	Aqua Rite Pro 60SDE	Aqua Rite Pro 95SDE	Aqua Rite Pro 150SDE
Produção de cloro g/h	10	20	30
Conexões	1"½	1"½	2"
Base para células	GLX-CELLSTAND		
Sonda ORP	GLX-Probe-ORP		
Sonda pH	GLX-Probe-pH		



Bomba peristáltica



Módulo "Sense & Dispense"



Sondas pH / Redox



Base de limpeza



Célula Turbo Cell

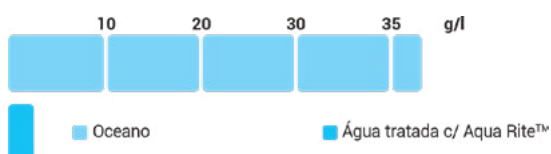

DESCRIÇÃO	Código	Embalagem	Preço € / Un.
Aqua Rite® Pro 60 m³	84194	Un.	2.645,00 €
Aqua Rite® Pro 95 m³	84195	Un.	2.880,00 €
Aqua Rite® Pro 150 m³	84196	Un.	3.150,00 €

CONTROLO E REGULAÇÃO DA ÁGUA MÁQUINAS DE ELETRÓLISE HAYWARD

AQUA RITE® PLUS

Trate e regule à distância



- ▶ **Descrição:** A AquaRite+ é um eletrolisador de sal para um tratamento ótimo da água sem adição de cloro que inclui uma box para o controlo remoto dos equipamentos de piscina. A partir da sua sala de estar ou de qualquer outro lugar com acesso à internet, dispõe, em tempo real, de informações sobre a qualidade da sua água (pH, cloro, temperatura...) e pode comandar os diversos equipamentos: sistema de filtração, bomba de calor e iluminação independentemente da marca.



▶ Esquema de instalação

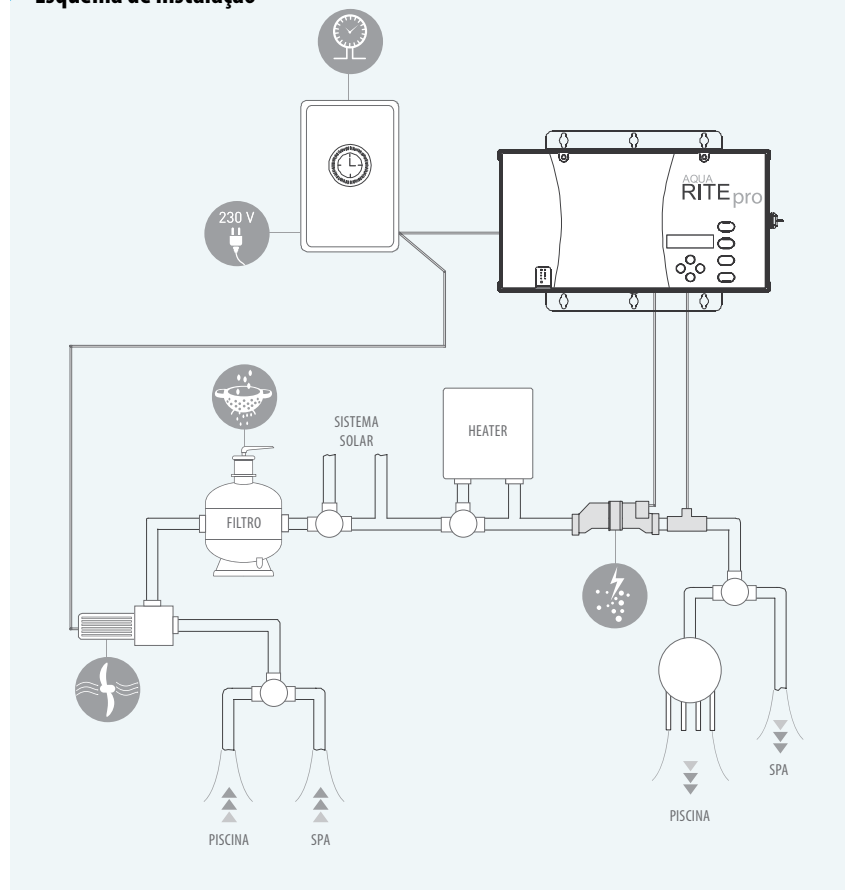

▶ DESTAQUES:

- **Polivalência** pois permite controlar até sete equipamentos. Cinco modos de filtração disponíveis (manual, automática, inteligente, Smart e aquecimento) para maior flexibilidade de utilização.
- **Fiabilidade** utilizando a célula Turbo-Cell que limita os depósitos de calcário e permite maior eficácia ao longo do tempo.
- **Controlo da produção de cloro** por eletrólise.
- **Verificação e regulação** dos níveis de redox e pH.
- **Disponível em versão Low Salt (LSE)** para níveis de sal na água ainda menores.

ESPECIFICAÇÕES

Designação	AquaRite Plus 60	AquaRite Plus 95	AquaRite Plus 150	AquaRite Plus Low Salt (LSE)
Módulo WiFi	AQR-PLUS-WIFI (como opção)			
Saídas de controlo principais	Filtração / Iluminação / Aquecimento			
Saídas de controlo suplementares	4 saídas de relé suplementares que o utilizador pode configurar			
Salinidade	3,2 g/L			1,5 g/L
m³ piscina	60	95	150	60 a 90**
Produção de cloro	10 g/h	20 g/h	30 g/h	10 g/h
Regulação do pH	Sim			
Regulação ORP	Incluído			
Visor	2,8" TFT			
Alimentação	220 V 50/60 Hz			
Consumo máximo	_*			
Dimensões	270 x 220 x 115 mm			
Caixa de eletrónica	Plástico ignífugo ABS preto			
Tampa de proteção	Plástico ABS branco			
Autolimpeza	Por inversão de polaridade			
Teste de salinidade	Deteta g/l de sal (precisão de +/- 10%)			
Segurança em cobertura fechada	Nível de produção configurável de 0 a 100% em função da abertura ou fecho da cobertura da piscina			

* Dados suscetíveis a alteração / ** Segundo as zonas geográficas



Ecrã amovível e transportável



Sondas pH / Redox



Célula Turbo Cell

DESCRIÇÃO	Código	Embalagem	Preço € / Un.
AquaRite + 60 m³ c/ Control pH	84675	Un.	3.550,00 €
AquaRite + 95 m³ c/ Control pH	84676	Un.	3.750,00 €
AquaRite + 150 m³ c/ Control pH	84677	Un.	3.990,00 €
AquaRite + Low Salt	84020030	Un.	Sob. consulta
Módulo WiFi	84020045	Un.	570,00 €

CONTROLO E REGULAÇÃO DA ÁGUA MÁQUINAS DE ELETRÓLISE ZODIAC

Ei² - Simples e resistente



- **Descrição:** Design robusto combinado com uma interface de utilizador simples de utilizar fazem do clorador salino Ei2 da Zodiac a escolha perfeita para aqueles que estão a considerar uma piscina com tratamento por eletrólise. Equipado com uma célula de reversão de polaridade para manter as necessidades de limpeza a um mínimo e uma estrutura transparente para fácil verificação de qualquer possível problema.



ESPECIFICAÇÕES	Ei ² 12	Ei ² 20	Ei ² 25
Salinidade	4 g/L (3,0 g/L mínimo)		
m ³ piscina	50	90	110
Produção de cloro	12 g/h	20 g/h	25 g/h
Apresentação	LEDs		
Relógios/Temporizador	Ligado à filtração		
Inversão de polaridade	Sim: 5 h		
Segurança	Indicador «falta de sal»: redução da produção para proteger a célula. Indicador «falta de água»: interrupção automática da produção.		
Posição da célula	Horizontal ou vertical		
Tubagens compatíveis	DN50 mm, DN 63 mm, 1" ½ (48 mm)		
Potência elétrica	70 W	110 W	140 W
Caudal mínimo (necessário para purgar o ar da célula)	5 m ³ /h		
Caudal máximo (limitado pelas perdas de carga da instalação)	18 m ³ /h (by-pass necessário para caudais superiores)		
Pressão máxima autorizada na célula	2,75 bar (KPa)		
Temperatura máx. da água	40 °C		
Temperatura mín. da água	5 °C		
Comprimento do cabo caixa-célula	1,8 m		
Índice de proteção	IPX5		
Dimensões da célula (C x L x A)	16,5 x 22,5 x 12,5 cm		
Dimensões da caixa (C x L x A)	28,5 x 40,5 x 12,5 cm		
Alimentação 50 Hz	220-240 VAC (cabo de alimentação com tomada sobre moldada)		

DESCRIÇÃO	Código	Embalagem	Preço € / Un.
Ei2 12, piscinas até 50 m ³	84020047	Un.	729,00 €
Ei2 20, piscinas até 90 m ³	84020048	Un.	850,00 €
Ei2 25, piscinas até 110 m ³	84020049	Un.	942,00 €

► DESTAQUES:

- **Fiável:** célula de longa duração (7.500 horas) em condições de utilização habitual.
- **Resistente:** caixa à prova de água IPX5 que pode ser instalada em qualquer lugar.
- **Intuitivo:** painel de controlo muito simples (LEDs e botões).
- **Seguro:** indicadores de falta de água e de falta de sal.

CONTROLO E REGULAÇÃO DA ÁGUA

MÁQUINAS DE ELETRÓLISE ZODIAC

EI² EXPERT

Programável e resistente



- **Descrição:** O novo clorador salino Ei2 Expert da Zodiac está mais fácil de instalar e utilizar do que nunca. Com este clorador de uma das maiores marcas da indústria poderá realizar a manutenção da sua piscina de modo a colocá-la no seu melhor estado possível sem a necessidade de recorrer a produtos químicos. Equipado com um menu simples e intuitivo assim como indicadores «falta de água» e «falta de sal».
- **Incluídos:** Inclui kit de instalação, kit braçadeira e tomada de carga.

ESPECIFICAÇÕES	Ei2 Expert 10	Ei2 Expert 18	Ei2 Expert 25
Salinidade	4 g/L (3,3 g/L mínimo)		
m ² piscina	40	70	110
Produção de cloro	10 g/h	18 g/h	25 g/h
Apresentação	Display LCD retro iluminado 2 linhas		
Relógios/Temporizador	Relógio 24h / 2 faixas de programação		
Inversão de polaridade	Sim: 3, 5 ou 7 h		
Segurança	Indicador «falta de sal»: redução da produção para proteger a célula. Indicador «falta de água»: interrupção automática da produção. Detetor de caudal mecânico		
Posição da célula	Horizontal ou vertical		
Tubagens compatíveis	DN50 mm, DN63 mm, 1" ½ (48 mm)		
Potência elétrica	60 W	100 W	140 W
Caudal mínimo (necessário para purgar o ar da célula)	5 m ³ /h		
Caudal máximo (limitado pelas perdas de carga da instalação)	18 m ³ /h (by-pass necessário para caudais superiores)		
Pressão máxima autorizada na célula	2,75 (KPa)		
Temperatura máx. da água	40 °C		
Temperatura mín. da água	5 °C		
Comprimento do cabo caixa-célula	1,8 m		
Índice de proteção	IPX5		
Dimensões da célula (CxLxA)	16,5 x 22,5 x 12,5 cm		
Dimensões da caixa (CxLxA)	28,5 x 40,5 x 12,5 cm		
Alimentação 50 Hz	220-240 VAC (cabo de alimentação com tomada sobre moldada)		

DESCRIÇÃO	Código	Embalagem	Preço € / Un.
Ei2 Expert 10, piscinas até 40 m ³	84020341	Un.	996,00 €
Ei2 Expert 18, piscinas até 70 m ³	84020027	Un.	1.244,00 €
Ei2 Expert 25, piscinas até 110 m ³	84020343	Un.	1.473,00 €

► DESTAQUES:

- **Fiável:** células de longa duração (10.000 horas sob condições de utilização normal).
- **Resistente:** caixa à prova de água IPX5 que pode ser instalada em qualquer lugar.
- **Versátil:** Função Boost de superprodução e Função Low (cobertura fechada).
- **Intuitivo:** Display LCD retro iluminado com relógio de programação integrado.

CONTROLO E REGULAÇÃO DA ÁGUA MÁQUINAS DE ELETRÓLISE ZODIAC

TRI EXPERT

Evolutivo e inteligente



- ▶ **Descrição:** O TRI Expert é o sistema de tratamento automático de água de piscina por eletrólise mais avançado e completo da Zodiac. O seu design evolutivo permite que seja acoplado a um módulo de regulação de pH (pH link) ou um módulo duo para regulação simultânea do nível de pH e produção de cloro (módulo dual link).
- ▶ **Incluídos:** Inclui kit para fixação na parede, kit detetor de caudal, kit casquilhos de redução para colar e adaptador para a tomada elétrica.



ESPECIFICAÇÕES	TRI Expert 10	TRI Expert 18	TRI Expert 22	TRI Expert 35
Salinidade	4 g/L (3,3 g/L mínimo)			
m ³ piscina	30 a 80 m ³	55 a 145 m ³	70 a 175 m ³	110 a 280 m ³
Produção de cloro	10 g/h	18 g/h	22 g/h	35 g/h
Apresentação	Display LCD retro iluminado 4 linhas			
Relógios/Temporizador	Relógios 24h / 2 faixa de programação			
Inversão de polaridade	Sim: 2,5 ou 5 h (Ajuste de fábrica = 5 h)			
Segurança	Indicador «falta de sal»: redução da produção para proteger a célula. Indicador «falta de água»: interrupção automática da produção. Detetor de caudal mecânico.			
Posição da célula	Horizontal			
Tubagens compatíveis	DN50 mm, DN63 mm, 1" 1/2 (48 mm)			
Potência elétrica	195 W			
Caudal mínimo (necessário para purgar o ar da célula)	5 m ³ /h			
Caudal máximo (limitado pelas perdas de carga da instalação)	18 m ³ /h (by-pass necessário para caudais superiores)			
Pressão máx. autorizada na célula	2,75 bar (KPa)			
Temperatura máx. da água	40 °C			
Temperatura mín. da água	5 °C			
Comprimento do cabo caixa-célula	1,8 m			
Índice de proteção	IP23			
Dimensões da célula (C x L x A)	16,5 x 22,5 x 12,5 cm			
Dimensões da caixa (C x L x A)	28,5 x 40,5 x 12,5 cm			
Alimentação 50 Hz	220-240 VAC (cabo de alimentação com tomada sobre moldada)			



DESCRIÇÃO	Código	Embalagem	Preço € / Un.
TRI Expert 10, piscinas até 80 m ³	84020046	Un.	1.201,00 €
TRI Expert 18, piscinas até 145 m ³	84020020	Un.	1.458,00 €
TRI Expert 22, piscinas até 175 m ³	84020021	Un.	1.716,00 €
TRI Expert 35, piscinas até 280 m ³	84020022	Un.	2.145,00 €
Módulo pH Link	84020023	Un.	612,00 €
Módulo Dual Link	84020024	Un.	751,00 €

▶ DESTAQUES:

- **Evolutivo:** clorador salino de alta gama com dois módulos de regulação opcionais.
- **Resistente:** células de longa duração com inversão de polaridade ajustável.
- **Intuitivo:** display LCD retro iluminado com relógio de programação integrado.
- **Seguro:** indicadores incorporados de falta de caudal e de falta de sal.

CONTROLO E REGULAÇÃO DA ÁGUA DOMÓTICA PARA PISCINAS

AQUALINK TRI

Controlo inteligente



► **Descrição:** A automação é o controlo à distância de todos os equipamentos da sua piscina (filtragem, tratamento da água, aquecimento, iluminação, limpeza, animações aquáticas, etc.) A caixa Aqualink TRI é o elemento central da piscina e assegura a ligação entre os diferentes equipamentos. Assim, pode controlá-los simplesmente a partir do seu smartphone, tablet ou computador. Com uma grande experiência em automação nos EUA há muitos anos, a Zodiac inova com o Aqualink TRI, a solução que permite controlar muito simplesmente os diferentes equipamentos da piscina, através do seu smartphone, tablet ou computador. Pode ser instalado em todos os tipos de piscinas privadas. A tecnologia iAqualink da Zodiac é a única compatível com todas as plataformas móveis.

ESPECIFICAÇÕES	Aqualink TRI
Apresentação	Display LCD retro iluminado de 10 linhas, interface para o usuário removível (kit removível fornecido)
Idiomas	8 (FR-EN-ES-DE-IT-NL-PT-AF)
Modo de funcionamento	Normal (modo piscina programada), manual, modo de serviço
Relógio/Temporizador	Relógio 24h, até 10 timers por equipamento controlado
Segurança	Elementos de segurança de funcionamento de acordo com os cenários escolhidos
Ligação serviço de internet doméstica (via antena iAqualink)	Cabo de rede RJ45 (não fornecido). WiFi.
Interfaces de cliente	Display LCD Aqualink TRI (removível). Smartphone ou tablet. PC ou MAC.
Plataformas móveis compatíveis	Apple (aplicação gratuita). Android (aplicação gratuita). Outras plataformas móveis (aplicação Web HTML5)
Saídas integradas	Conector RS485 para os equipamentos «iAqualink ready». (Utilizar o cartão de interface multiplex opcional caso se liguem mais de dois equipamentos). Contato para os sistemas de aquecimento (bomba de calor, permutador ou aquecedor).
Saídas configuráveis	4 relés 0-250 V / 0-25 A para controlar qualquer equipamento elétrico de AT ou BT: bomba de filtragem, bomba de pressão, bomba NCC, clorador salino standard, iluminação, iluminação de jardim...
Entradas	Sonda de temperatura ambiente. Sonda de temperatura da água da piscina. Sonda de prioridade solar (opcional).
Dimensões da unidade de controlo (C x L x A)	37 x 30 x 14 cm
Índice de proteção	IP55
Alimentação 50 Hz	220-240VAC

► DESTAQUES:

- **Fácil de utilizar:** interface para o usuário multilingue, intuitivo e removível.
- **Versátil:** compatível com todo o tipo de equipamento de piscina standard.
- **Inteligente:** ligação avançada iAqualink e aplicação para smartphone disponível.
- **Sinergia:** otimização do funcionamento conjunto dos equipamentos de piscina.

DESCRIÇÃO	Código	Embalagem	Preço € / Un.
Aqualink TRI	84020019	Un.	1.166,00 €

CONTROLO E REGULAÇÃO DA ÁGUA

BOMBAS DOSEADORAS

pH EXPERT

Correcção automática do pH



- **Descrição:** Numa piscina, o equilíbrio correto reside essencialmente no valor do pH da água. É indispensável ter um pH correto e estável para que o oxidante (nomeadamente, o cloro) utilizado na piscina seja eficaz. Um pH bem regulado permite poupar em oxidante e evitar vários problemas: irritação dos olhos, desenvolvimento de algas, corrosão dos revestimentos... o pH Expert mede permanentemente o pH da água e ajusta, se necessário, a dosagem do corretor de pH de modo 100% automatizado, sem nenhuma manutenção.



ESPECIFICAÇÕES	pH Expert
Volume da água tratada máx.	150 m ³
Dosagem	Ácida ou alcalina
Apresentação	Display LCD retro-iluminado 1 linha
Idiomas	6 (FR-EN-ES-DE-IT-NL)
Calibragem	Semiautomática em 1 ou 2 etapas (solução tampão incluída)
Ponto de referência	Ajuste de fábrica pH = 7,4
Segurança	Segurança contra a sobredosagem «OFA» programável em 3 níveis (ajustável de 0 a 6h, ajuste de fábrica = 4h) Interruptor de nível de líquido corretor (incorporado na cânula de aspiração, com tampa anti derrame)
Posição sonda	Vertical
Tipo de sonda (pH)	Combinada, ligação simples, KCl, gel polímero, corpo epóxi 12 mm
Intervalo de controlo de pH	0,0 – 14,0 pH
Precisão de medição	0,1 pH
Tolerâncias sonda pH	0-60 °C, velocidade água <= 2 m/s
Contrapressão máxima (ponto de injeção)	1,5 bar
Caudal máx. bomba peristáltica	1,5 L/h
Braçadeiras de ramal **	Nas manguueiras DN 50 (original) ou DN 63 (opção)
Índice de proteção	IP65
Dimensões (C x L x A)	19,5 x 23,6 x 8,5 cm
Alimentação 50 Hz	220-240 VAC

* Garantia 2 anos excetuando consumíveis, garantia de 1 ano (sonda, solução tampão, casquilho peristáltico e injetor). / ** Não são necessárias se a opção «POD» for utilizada.

► DESTAQUES:

- **Automático:** regulação automática do pH através da dosagem proporcional do produto corretor (ácido ou alcalino).
- **Intuitivo:** programação fácil com o menu e display LCD.
- **Inteligente:** compensação da alcalinidade da água (TAC) para uma dosagem mais precisa.
- **Seguro:** segurança contra a sobredosagem programada a 3 níveis.

DESCRIÇÃO	Código	Embalagem	Preço € / Un.
pH Expert	841161	Un.	496,00 €

CONTROLO E REGULAÇÃO DA ÁGUA

BOMBAS DOSEADORAS

Ecopool pH Basic

Regule, controle e disfrute



- **Descrição:** A bomba peristáltica Ecopool pH Basic é um regulador automático do nível de pH da sua piscina que permite o ajuste com pH mais ou ph menos. Fácil instalação e adaptação a todo o tipo de piscinas, enterradas ou sobre o solo.



ESPECIFICAÇÕES	
Tipo de bomba	Peristáltica
Caudal da bomba	1,5 L/h
Ponto de configuração	Ajustável
Calibração	Semi-automática
Fixação	Suporte de mural
Escala de medida do pH	6 a 8 (graduação de 0,1)
Consumo elétrico	3,5 W
Índice de proteção	IP65

* Garantia 2 anos excetuando consumíveis

► DESTAQUES:

- **Simples:** o regulador de pH vem pronto para ser instalado e utilizado, tendo incluído um kit de instalação e pré-ligações.
- **Fiável:** assegura o controlo e regulação do nível de pH da sua piscina verificando-o constantemente através da sonda. No display digital, poderá ver todos os parâmetros em tempo real incluindo o valor do pH. A Ecopool pH Basic tem uma bomba com tecnologia multiaxial (sistema exclusivo de rolamentos que permite ao eixo ter um suporte duplo, aumentando a vida útil da bomba).
- **Independente:** a manutenção do dispositivo é muito reduzida. Basta verificar a existência de líquido pH menos no depósito. Além disso, a calibração da sonda é semi-automática.

DESCRIÇÃO	Código	Embalagem	Preço € / Un.
Ecopool pH Basic	84734	Un.	295,00 €

CONTROLO E REGULAÇÃO DA ÁGUA

BOMBAS DOSEADORAS

Kronos 20 pH Pro & Kronos 20 Rx Pro



- **Descrição:** As bombas Kronos 20 pH Pro e Kronos 20 Rx Pro são equipamentos de gama elevada adequados para utilização nos ambientes mais difíceis, com capacidades particulares que as tornam a melhor solução para uma grande diversidade de aplicações.



ESPECIFICAÇÕES	Kronos 20 pH PRO	Kronos 20 Rx PRO
Tipo de bomba	Peristáltica	
Caudal da bomba	7L /h a 1,5 bar	
Materiais do involucro	Polipropileno reforçado com fibra de vidro	
Materiais da cabeça da bomba	Polipropileno	
Materiais de tubagem	Santoprene	
Escala de medida	0 a 14 pH	0 a 1.000 mV
Índice de proteção	5 W com isolamento galvânico	
Índice de proteção	IP65	
Alimentação	240 V 50/60 Hz	
Dimensões	124 x 76 x 203 mm	

DESCRIÇÃO	Código	Embalagem	Preço € / Un.
Kronos 20 pH PRO	84733	Un.	430,00 €
Kronos 20 Rx PRO	84731	Un.	450,00 €

► DESTAQUES:

- **Fiável e resistente:** índice de proteção IP65, alarmes de mal funcionamento, proteção de corrente excessiva, etc.
- **Interface digital:** 2 x 8 caracteres apresentados num display LCD retro iluminado.
- **Interface simples** com apenas três botões.

CONTROLO E REGULAÇÃO DA ÁGUA

BOMBAS DOSEADORAS

PoolBasic Pro pH-RX & Pro pH-H₂O₂

► **Descrição:** Regule, controle e desfrute de pH equilibrado. Sistema combinado fácil de utilizar com duas bombas peristálticas capaz de doseamento proporcional automático para ajustar as condições químicas da água em piscinas interiores e exteriores.



ESPECIFICAÇÕES	PoolBasic Pro pH-RX	PoolBasic Pro pH-H ₂ O ₂
Tipo de bomba	Peristáltica	
Caudal da bomba	1,5 L/h a 1,5 bar	
Alimentação	220 ÷ 240 V 50/60 Hz	
Consumo elétrico	Até 21,5 W	
Escala de medida	0 a 14 (graduação de 0,02) pH. 0 a 1.000 mV.	0 a 14 (graduação de 0,02) pH. Medição H ₂ O ₂ por compensação de tempo e temperatura.
Material da tubagem	Santoprene (elastômero termoplástico)	
Índice de proteção	IP65	
Tamanho da bomba	270 x 240 x 140 mm	
Peso	3,4 kg	

► DESTAQUES:

- **Relé de controlo** indica quando a bomba está a trabalhar.
- **Alarme** de falta de produto.
- **Caixa em plástico** com índice de proteção IP65.
- **Display LED.**
- **Auto calibração** das sondas.
- **Kit de instalação** completo incluído

DESCRIÇÃO	Código	Embalagem	Preço € / Un.
PoolBasic Pro pH-Rx	85114	Un.	990,00 €
PoolBasic Pro pH-H ₂ O ₂	85115	Un.	1.490,00 €

CONTROLO E REGULAÇÃO DA ÁGUA

PAINEL COMPLETO PARA CONTROLO

Kontrol 800- Instrumento de controlo de multiparâmetros



► **Descrição:** O painel Kontrol 800 é um instrumento de controlo multiparâmetros que permite a verificação e controlo de diversos valores de referência ao mesmo tempo. A unidade destaca-se pelo controlo proporcional independente de saída, duas frequências de saída programáveis, porta em série RS 485 com protocolo MODBUS, três saídas em relés, verificação do estado da sonda e armazenamento de dados recolhidos.



ESPECIFICAÇÕES	Kontrol 800 pH-Rx	Kontrol 800 pH-Cl
Alcances de medida	0 a 14 pH 0 a 2.000 mV	0 a 14 pH 0 a 5 ppm
Precisão da leitura	+/- 0,01 pH +/- 1 mV	+/- 0,01 pH +/- 0,01 ppm
Alimentação	100-240 V 50/60 Hz	
Consumo elétrico	15 W	
Temperatura de funcionamento	0 a 40°C	
Índice de proteção	IP65	
Dimensões	170 x 290 x 170 mm	

TABELA DE SELEÇÃO DE BOMBAS

Bomba / Tipo de piscina	Coberta	Ar livre
Kompact AMS 200	5 a 250 m ³	5 a 110 m ³
Tekna EVO 603	150 a 600 m ³	100 a 500 m ³
Tekna EVO 803	300 a 1.500 m ³	200 a 1.200 m ³

DESCRIÇÃO	Código	Embalagem	Preço € / Un.
Kontrol 800 pH-Rx	84720	Un.	1.695,00 €
Kontrol 800 pH-Cl	84704	Un.	3.380,00 €

► DESTAQUES:

- Display gráfico de 4 linhas e 20 caracteres alfanuméricos.
- Controlos manuais de fácil utilização com menu simples que permite o arranque fácil da operação.
- Criação de registos em memória interna para comparação constante.

CONTROLO E REGULAÇÃO DA ÁGUA

BOMBAS DOSEADORAS

Kompact AMS 200

- **Descrição:** A bomba Kompact AMS 200 Seko é uma bomba de doseamento analógica solenóide simples e fiável com doseamento constante ajustável através de um controlador circular no painel frontal.



ESPECIFICAÇÕES	Kompact AMS 200
Tipo de bomba	Peristáltica
Caudal da bomba	3 a 5 L/h entre 8 a 10 bar
Alimentação	230 V 50 Hz
Consumo elétrico	12 W
Material do invólucro	Polipropileno
Material da cabeça da bomba	PVC / Cerâmica / Politetrafluoretileno (PTFE)
Índice de proteção	IP65
Tamanho da bomba	135 x 92 x 191 mm

► DESTAQUES:

- Dosagem constante assinalada por um LED verde intermitente a cada bombeamento da bomba. O LED fica vermelho quando é acionado um alarme.
- Bombeamento ajustável por controlador no painel frontal.
- Simples e fiável.
- Inclui kit de instalação.

DESCRIÇÃO	Código	Embalagem	Preço € / Un.
Kompact AMS 200	85116	Un.	180,00 €

CONTROLO E REGULAÇÃO DA ÁGUA

BOMBAS DOSEADORAS

Tekna EVO AKL 603 & 803



- **Descrição:** A série de bombas doseadoras Tekna EVO AKL representa um conjunto de equipamentos analógicos com caudal constante manualmente ajustáveis através de um manípulo instalado no painel frontal. O caudal pode ser ajustado entre duas frequências, 0 a 20% ou 0 a 100% da capacidade máxima.



ESPECIFICAÇÕES	AKL 603	AKL 803
Tipo de bomba	Peristáltica	
Caudal da bomba	4 a 8 L/h	20 a 54 L/h
Materiais do involucro	Polipropileno reforçado com fibra de vidro	
Materiais da cabeça da bomba	Polipropileno	
Materiais de tubagem	PE/PVC	
Consumo elétrico	Mínimo: 9 W	Mínimo: 15 W
	Máximo: 28 W	Máximo: 25 W
Índice de proteção	IP65	
Alimentação	240 V 50/60 Hz	

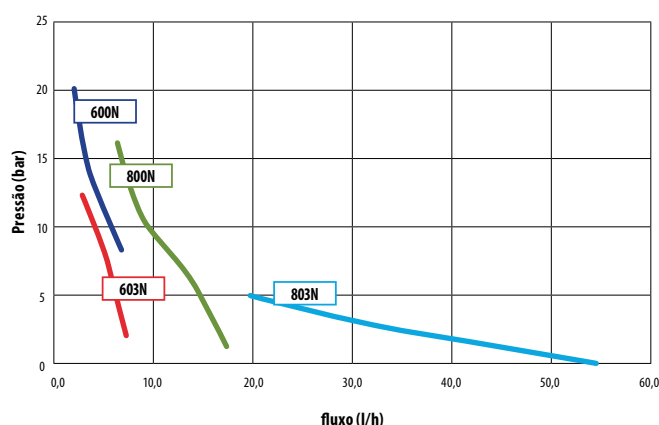

DESCRIÇÃO	Código	Embalagem	Preço € / Un.
Tekna EVO AKL 603	84020421	Un.	265,00 €
Tekna EVO AKL 803	84712	Un.	480,00 €

► DESTAQUES:

- Válvula de purga manual.
- Membrana PTFE, cabeça de injeção em PVDF.
- Corpo em polipropileno reforçado com fibra de vidro.
- Kit de instalação standard completo incluído.

CONTROLO E REGULAÇÃO DA ÁGUA

BOMBAS DOSEADORAS

Tekna EVO TPR 603

- **Descrição:** A EVO...lução das bombas de doseamento solenóides. Equipadas com um menu de programação, compatíveis com praticamente todos os químicos utilizados para o tratamento de água e um diafragma de longa duração testado para uma longevidade superior a cinco anos de trabalho.



ESPECIFICAÇÕES	Tekna EVO TPR 603 pH	Tekna EVO TPR 603 Rx
Tipo de bomba	Peristáltica	
Caudal da bomba	2 a 8 L/h entre 12 a 2 bar	
Materiais da cabeça da bomba	PVDF, Cerâmica e PTFE	
Consumo elétrico	12,2 W	
Escala de medida	0 a 14 pH	0 a 1.000 mV
Índice de proteção	IP65	
Alimentação	240 V 50/60 Hz	
Dimensões	145 x 119 x 257 mm	

► DESTAQUES:

- Compatibilidade química devido à cabeça da bomba ser construída em PVDF e cerâmica.
- Manutenção reduzida devido às técnicas de design e manufatura avançadas que permitem a obtenção de um diafragma testado para durar mais de cinco anos.
- Consumo elétrico reduzido, a bomba solenoide apenas consome a energia estritamente necessária para ativar a bomba, dependendo das condições de trabalho.
- Menu de programação multilingue com cinco linguagens disponíveis.
- Interface digital com dosagem constante ou proporcional dependendo da medida do pH ou Redox.

DESCRIÇÃO	Código	Embalagem	Preço € / Un.
Tekna EVO AKL 603 pH	84020421	Un.	575,00 €
Tekna EVO AKL 603 Rx	84712	Un.	595,00 €

CONTROLO E REGULAÇÃO DA ÁGUA

ACESSÓRIOS PARA BOMBAS DOSEADORAS

Depósitos

- **Descrição:** Os nossos depósitos estão desenhados para serem instalados em sistemas de dosagem com agitadores, bombas a motor e bombas eletromagnéticas. São fabricados em polietileno e compatíveis com a maioria dos produtos químicos utilizados na indústria.

ESPECIFICAÇÕES	SER 100	SER 250
Capacidade (L)	100	250
Altura (cm)	64	87
Diâmetro (cm)	46	59,5



DESCRIÇÃO	Código	Embalagem	Preço € / Un.
Depósito SER 100	84020510	Un.	165,00 €
Depósito SER 250	84020511	Un.	210,00 €

Agitadores manuais

- **Descrição:** Os agitadores manuais MX-MAN com eixo em PVC permitem-lhe garantir a correta distribuição do produto químico desinfetante ou corretor do pH no depósito da sua bomba doseadora.

DESCRIÇÃO	Código	Embalagem	Preço € / Un.
Agitador manual de PVC MX-MAN p/ SER 100	8402041	Un.	290,00 €
Agitador manual de PVC MX-MAN p/ SER 250	8402042	Un.	361,00 €

Canas de aspiração

- **Descrição:** As canas de aspiração podem ser fornecidas com ou sem sonda de nível. Permitem filtrar as partículas de forma a evitar obstruir as válvulas da bomba.

ESPECIFICAÇÕES	Cana de aspiração p/ SER 100 - 4/6	Cana de aspiração p/ SER 100 - 8/12	Cana de aspiração p/ SER 250 - 4/6	Cana de aspiração p/ SER 250 - 8/12
Comprimento	650	650	900	900
Diâmetro Ø	22	34	22	34

DESCRIÇÃO	Código	Embalagem	Preço € / Un.
Cana de aspiração p/ SER 100 - 4/6	84020512	Un.	125,00 €
Cana de aspiração p/ SER 100 - 8/12	84020513	Un.	125,00 €
Cana de aspiração p/ SER 250 - 4/6	84020514	Un.	148,00 €
Cana de aspiração p/ SER 250 - 8/12	84020515	Un.	148,00 €



► DESTAQUES:

- Fáceis de instalar.
- Juntas em FPM standard (EPDM sob pedido).
- Fabricadas em PVC com tubo de aspiração em PVC translúcido.
- Todas as canas de aspiração são fornecidas com filtro e válvulas antirretorno.

CONTROLO E REGULAÇÃO DA ÁGUA

DOSEADORES AUTOMÁTICOS CLORO/BROMO

Doseadores Rainbow 300c & Rainbow 320c



► **Descrição:** Os doseadores automáticos da Pentair, Rainbow M300 e Rainbow M320, permitem-lhe poupar não só tempo, mas também reduzir o contato direto com químicos. Aptos para utilização com tabletes grandes ou pequenas de tricloro ou bromo, tornam a tarefa de desinfetar a sua piscina ou spa existente ou novo, simples e automática. Ambos são facilmente instalados no lado de pressão da bomba, abaixo do filtro. O modelo Rainbow M300 é indicado para instalação em piscinas/spas existentes enquanto o modelo Rainbow 320 é desenhado para instalação permanente abaixo de todo os sistemas de aquecimento/filtração.

ESPECIFICAÇÕES	Rainbow M300			Rainbow M320 (alimentação inferior)			Rainbow M320 (alimentação superior)		
Número de tabletes (cloro ou bromo)	11 tabletes de 200 g (2,200 kg) ou 98 tabletes de 20 g (1,960 kg)								
Erosão máxima em 24 horas	550 g			300 g			800 g		
Trata spa/piscina em metros cúbicos por 24 horas *	10 ppm: 45 m ³	5 ppm: 90 m ³	2,5 ppm: 180 m ³	10 ppm: 25 m ³	5 ppm: 50 m ³	2,5 ppm: 100 m ³	10 ppm: 65 m ³	5 ppm: 130 m ³	2,5 ppm: 260 m ³

*Utilizando tabletes de 20 g de tricloro.

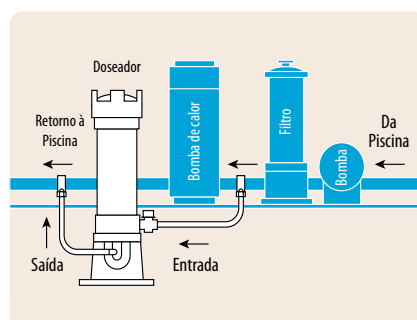

Rainbow M300

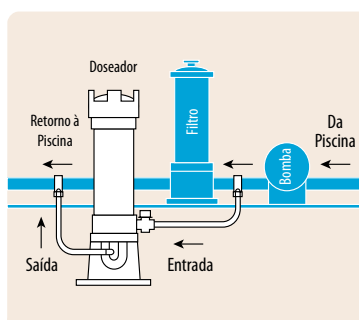

Rainbow M320

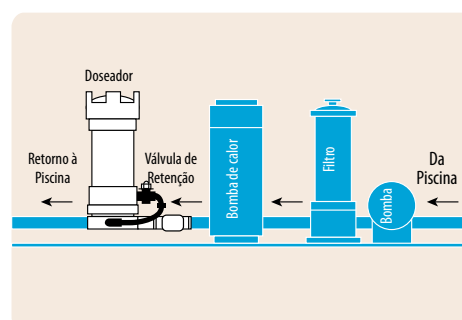

DESCRIÇÃO	Código	Embalagem	Preço € / Un.
Doseador Rainbow 300c	85125C	Un.	159,00 €
Doseador Rainbow 320c	85125B	Un.	159,00 €

CONTROLO E REGULAÇÃO DA ÁGUA

DOSEADORES AUTOMÁTICOS CLORO/BROMO

Doseadores comerciais

Pentair Rainbow



► **Descrição:** Os doseadores comerciais de alta capacidade Rainbow da Pentair são uma das formas mais simples de desinfetar grandes piscinas residenciais ou comerciais utilizando pastilhas de cloro ou bromo. Estes doseadores profissionais de alta capacidade fornecem desinfecção automática para piscinas até 2.500 m³ com cloro e 1.100 m³ com bromo.



ESPECIFICAÇÕES		Rainbow - 6,8 kg	Rainbow - 13,6 kg	Rainbow - 18 kg
Altura (cm)		55	99	126
Largura (cm)		20	20	20
Comprimento (cm)		38	38	38
Capacidade (kg)		6,8	13,6	18
A 100% da capacidade	Caudal (L/min)	128	128	43
	Emissão máxima de cloro na piscina (kg/h) ao caudal apresentado	1,2	2,1	1,3
	Emissão máxima de cloro no spa (kg/h) ao caudal apresentado	2,2	3,6	2,6
	Emissão máxima de bromo na piscina (kg/h) ao caudal apresentado	0,3	0,5	0,8
Tamanho máximo da piscina (m ³), cloro		850	1400	2500
Tamanho máximo da piscina (m ³), bromo		375	620	1100

Pressão máxima de trabalho – 50 psi. / * Resultados baseados na utilização de pastilhas de 20 g.

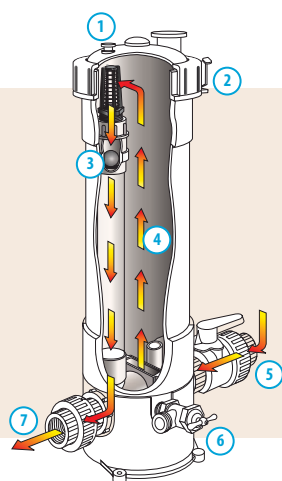

- 1 Válvula de respiro sangra o ar para permitir a remoção da tampa.
- 2 Contraporca salta, solta a tampa e fornece fácil acesso. Trinco serve de lacre de segurança.
- 3 Tela e bola de retenção são fáceis de atingir para limpeza e manutenção periódica.
- 4 Fluxo interno permite o máximo volume de água desinfetada.
- 5 Controlo externo por manivela para fácil ajusto de caudal.
- 6 Válvula de dreno torna fácil drenar o doseador para recarregamento e inverno facilitada.
- 7 União incluídas para fácil instalação.

DESCRIÇÃO	Código	Embalagem	Preço € / Un.
Doseador Rainbow 6,8 kg	8202006	Un.	350,00 €
Doseador Rainbow 13,6 kg	8202007	Un.	380,00 €
Doseador Rainbow 18 kg	8202008	Un.	405,00 €

TRATAMENTO UV – CONCEITO DE TRATAMENTO DE ÁGUA SEM CLORO

A Ecopool aliou-se à empresa líder de mercado Francesa, BIO-UV, para lhe trazer as melhores soluções de tratamento de água com recurso a luz ultravioleta do mercado. A utilização das soluções apresentadas neste capítulo resulta em inúmeros benefícios, entre os quais:

> **Água desinfetada** graças aos raios ultravioletas C e, água desinfetante graças à adição diária de quantidades reduzidas de produtos que prolongam o efeito dos UV, nomeadamente cloro, bromo ou oxigénio ativo.

- > **Água cristalina assegurada** sem agredir a pele, o cabelo, as mucosas, os olhos, assim como uma comodidade de banho incomparável.
- > **Respeite o meio ambiente** graças à ação física dos ultravioletas de tipo C, aos produtos remanescentes sem cloro, sem nenhum resíduo tóxico para a natureza e os seres humanos.
- > **Sem risco** de alergia.
- > **Isento de corrosão** ou odores.
- > **Compatível** com qualquer tipo de revestimento, materiais e filtros.
- > **Instalação simples** e rápida.
- > **Fiabilidade garantida:** sem recurso a eletrónica.
- > **Manutenção reduzida:** a lâmpada apenas necessita de ser mudada a cada 13.000 horas (segundo o número de acendimentos).

Princípio ativo

O sol, naturalmente, emite uma luz invisível: os raios ultravioletas. Este fenómeno natural é reproduzido no interior dos equipamentos de tra-

tamento UV do grupo BIO-UV graças a potentes lâmpadas, topo de gama, que emitem raios UV-C. A 254 nanómetros, a longitude de ondas ótima para a irradiação de microorganismos (vírus, bactérias, algas, leveduras, bolores, etc), os raios UV-C penetram no coração do ADN e perturbam o metabolismo celular até à sua destruição total. Todos os germes ficam assim inativos (incluindo a *Legionella* e a *Cryptosporidium*) e não podem reproduzir-se.

Dosagem eficaz

A dosagem dos reatores das gamas BIO-UV pode determinar-se em função do caudal das bombas aos quais estão acoplados. É a combinação entre o tempo de contato no reator e a potência da/s lâmpada/s que o permitirá ter uma dosagem UV (expressada em milijoules por centímetro quadrado, mJ / cm²) necessária e suficiente para a irradiação em 99,9% dos microorganismos.

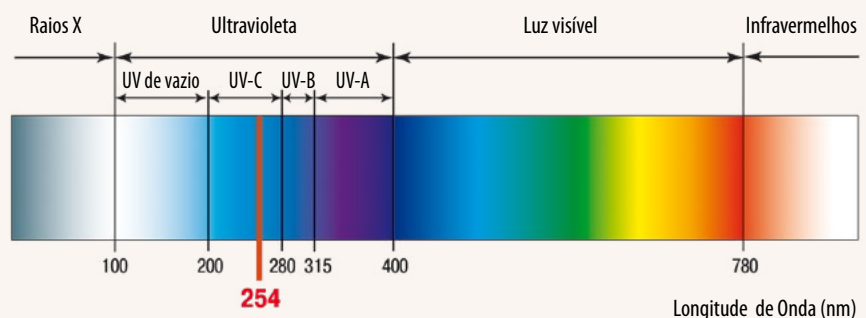
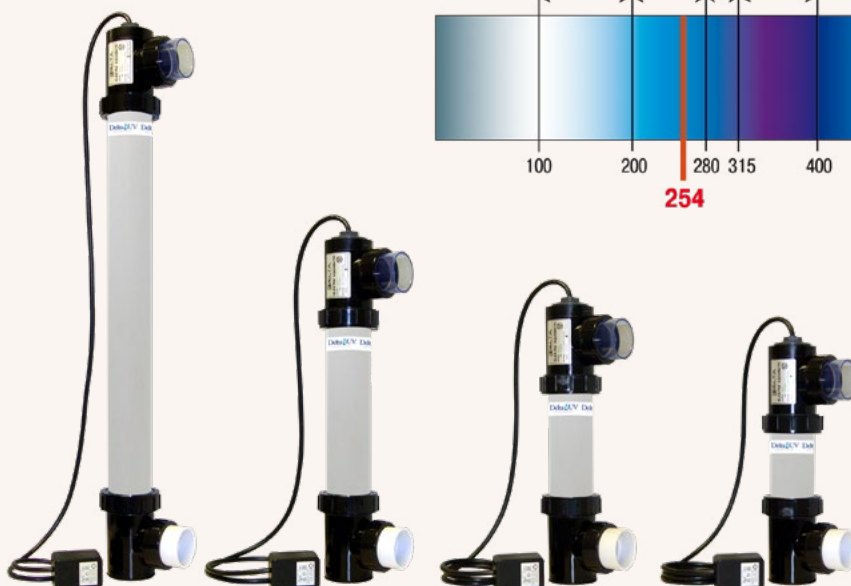

CONTROLO E REGULAÇÃO DA ÁGUA TRATAMENTO ULTRAVIOLETA

Gama E & ES



- ▶ **Descrição:** A gama de reatores E & ES foi especialmente desenvolvida para utilização no tratamento de água de piscinas residenciais.
- ▶ A eficácia dos raios UV de tipo C como forma de desinfeção é conhecida desde há mais de um século e tem sido utilizado em aplicações como água potável, aquicultura, piscicultura, hospitais e indústria farmacêutica. Após a filtração, a água circula através do aparelho Delta UV para a sua desinfeção total (bactérias, vírus e algas desativam-se sem efeitos secundários nem subprodutos perigosos). Este processo permite obter uma água mais limpa e pura na sua piscina e reduz em grande medida a necessidade de produtos químicos. O uso de produtos complementares é reduzido.
- ▶ O corpo do reator na Série E é construído a partir de plástico PVC tratado enquanto na Série ES o mesmo é formado por plástico PVC tratado, revestido no interior com aço inoxidável e no exterior com aço inoxidável escovado.



ESPECIFICAÇÕES	E 15	E 20	E 40	ES 15	ES 20	ES 40
Caudal máx. m ³ /h	13	18	25	13	18	25
Rendimento em milijoules por cm ² ao caudal recomendado	30					
Pressão máx.	40 psi – 3 bars					
Potência da lâmpada UV	1 x 55 W	1 x 90 W	1 x 110 W	1 x 55 W	1 x 90 W	1 x 110 W
Diâmetro do reator	8"/220,6 mm					
Altura total (mm)	706,8	991,8	1169,8	706,8	991,8	1169,8
Diâmetro entrada/saída conexão PVC	2"/63 mm					

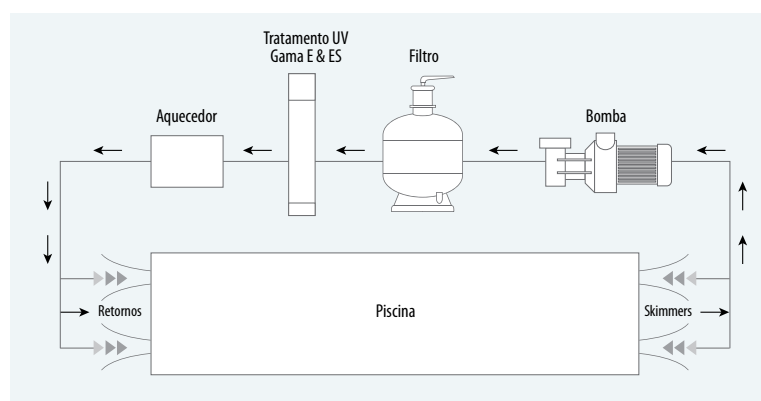

DESCRIÇÃO	Código	Embalagem	Preço € / Un.
E 15	84020352	Un.	1.200,00 €
E 20	84020353	Un.	1.300,00 €
E 40	84020354	Un.	1.400,00 €
ES 15	84020401	Un.	1.395,00 €
ES 20	84020402	Un.	1.460,00 €
ES 40	84020403	Un.	1.560,00 €

▶ DESTAQUES:

- Redução significativa do consumo de produtos químicos.
- Mudança da lâmpada a cada 3 anos (piscinas sazonais).
- Instalação e manutenção simples e rápida.
- Balastro: eletrónico.
- Lâmpada: alto rendimento – baixa pressão, longa duração (16.000 h).
- Manómetro: sim.
- Instalação interior/exterior: sim.
- Garantia limitada: 2 anos.
- Opções de conexão: conexões PVC 2".

CONTROLO E REGULAÇÃO DA ÁGUA TRATAMENTO ULTRAVIOLETA

Gama EA



- ▶ **Descrição:** A gama Delta UV EA foi desenhada para funcionar no seu spa e oferecer-lhe um rendimento sem igual. Independentemente do tamanho do seu spa, contamos com a unidade DELTA UV EA que se adapta às suas necessidades diárias. O nosso ritmo de vida é muito exigente e um spa é uma boa forma de tirar um tempo para relaxar. Desfrute sabendo que a água do seu spa está limpa e segura para si e para a sua família.
- ▶ DELTA UV oferece-lhe uma qualidade de água inigualável, comparando com outros sistemas de desinfecção. A manutenção resume-se à substituição da lâmpada UV de 18 em 18 meses (com temperaturas de 32 °C, e filtração 24h/24h).
- ▶ Fale com o seu distribuidor local para adquirir o seu sistema de desinfecção DELTA UV e comece a desfrutar do conforto, relaxamento e tranquilidade que apenas os aparelhos DELTA UV podem oferecer.



ESPECIFICAÇÕES	EA-3H-5	EA-4H-5	EA-3H-15	EA-3H-40
Caudal máx. m³/h	2,4	3,6	5,2	7,2
Rendimento em milijoules por cm² ao caudal recomendado	30			
Potência da lâmpada UV	1 x 35 W	1 x 35 W	1 x 55 W	1 x 110 W
Diâmetro do reator	76 mm	101 mm	76 mm	76 mm
Altura total (mm)	451	451	695,5	1169
Conexões (mm)	63 mm			

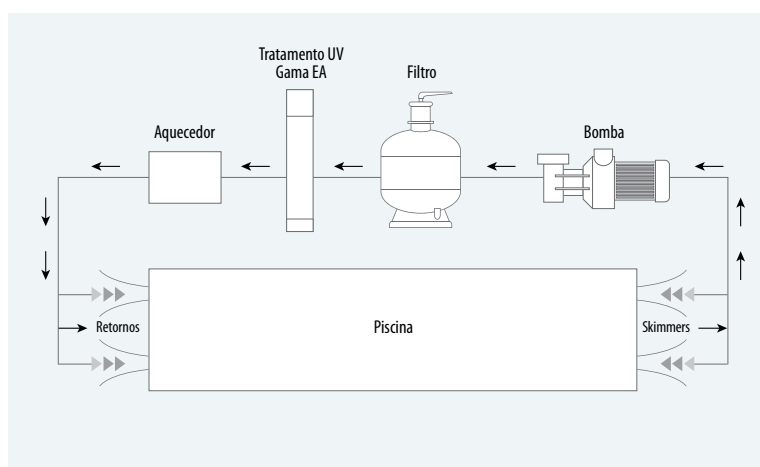

DESCRIÇÃO	Código	Embalagem	Preço € / Un.
Reator UV EA-3H-5	84020355	Un.	1.055,00 €
Reator UV EA-4H-5	8402052	Un.	1.095,00 €
Reator UV EA-3H-15	8402053	Un.	1.200,00 €
Reator UV EA-3H-40	84020356	Un.	1.285,00 €

▶ DESTAQUES:

- Balastro: eletrónico.
- Corpo do reator: PVC tratado.
- Conexões de 6 polegadas para facilitar a desmontagem do reator e a limpeza da bainha de quartzo.
- Lâmpada: alto rendimento – baixa pressão, longa duração (13.000 h).
- Instalação interior/exterior: sim.
- Garantia limitada: 2 anos (reator).
- Conexões PVC 2 polegadas.
- Opções de conexão: conexão 3/4".

CONTROLO E REGULAÇÃO DA ÁGUA TRATAMENTO ULTRAVIOLETA

Gama UV INOX



► **Descrição:** Os reatores da série UV INOX funcionam através da utilização dos raios ultravioletas a uma longitude específica, 254 nanómetros, para que os mesmos penetrem no ADN dos microrganismos e perturbem o seu metabolismo celular até à sua destruição total. Durante o ciclo de filtração, a água circula pelo interior do reator BIO-UV e as bactérias, vírus e algas que passam pelo seu interior são erradicadas. A bomba doseadora injeta todos os dias uma pequena quantidade de produto remanescente com o fim de desinfetar a água e prevenir a aparição de algas nas paredes da piscina. A manutenção do pH a um nível apropriado permite garantir um maior conforto aos banhistas, assim como evitar depósitos de calcário na instalação.



ESPECIFICAÇÕES	Reator UV Inox 20	Reator UV Inox 30	Reator UV Inox 40
Caudal máx. m ³ /h	12	20	25
Rendimento em milijoules por cm ² ao caudal recomendado	30		
Potência da lâmpada UV	1 x 55 W	1 x 87 W	1 x 105 W
Diâmetro do reator	150 mm		
Altura total (mm)	696	942	1196
Conexões (mm)	50	63	75

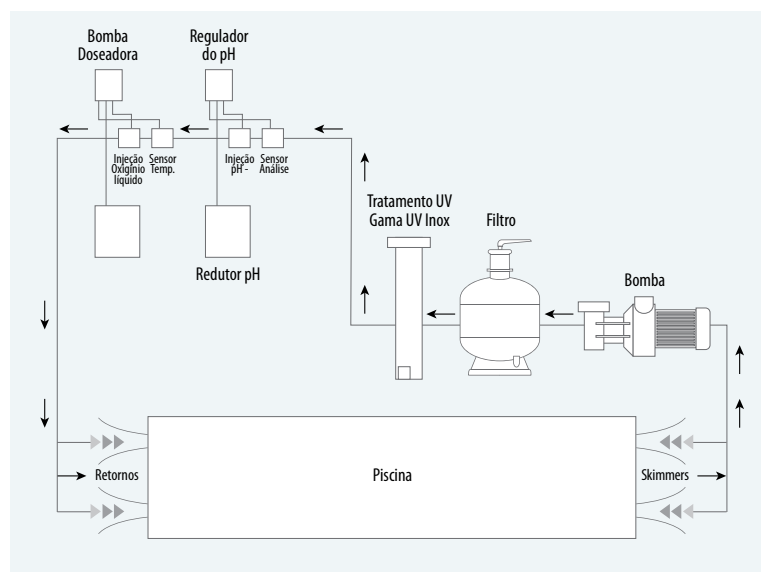

► DESTAQUES:

- Reatores adaptados em aço inoxidável 316L polido, equipados com lâmpadas UV-C que originam das últimas tecnologias e com rendimentos de Alta Intensidade (HO).
- Lâmpadas de ampla duração (13.000 h de acordo com o número de acendimentos).
- Balastos eletrónicos que garantem rendimento UV máximo das lâmpadas e controlo integrado.
- Lâmpadas de casquilho único e sistema de estanqueidade patenteado que facilita a manutenção.
- Controlo do funcionamento das lâmpadas mediante indicador luminoso individual.
- Perda de carga insignificante.
- Conexão E/S para cabos de conexão fornecidos.
- Bujão de esvaziamento.
- Suportes para a fixação.
- Manutenção: Mudança da lâmpada e limpeza do tubo de quartzo rápida e simples.

DESCRIÇÃO	Código	Embalagem	Preço € / Un.
Reator UV INOX 20	84020357	Un.	1.850,00 €
Reator UV INOX 30	84020358	Un.	2.150,00 €
Reator UV INOX 40	84020359	Un.	2.690,00 €

CONTROLO E REGULAÇÃO DA ÁGUA

SAL PARA PISCINAS

Sal marinho Ecopool

- ▶ **Descrição:** O sal marinho Ecopool é uma opção de qualidade para aumentar o nível de salinidade da água da sua piscina. Puro, seco e obedecendo a normas estritas, aproximando-se das alimentares, assegura o bom funcionamento do seu equipamento de eletrólise e total segurança para os banhistas. Disponível em três graduações de espessura para total adequação a qualquer utilização.



DESCRIÇÃO	Código	Embalagem	Preço € / Un.
Sal marinho T1 refinado	86081	Un.	6,70 €
Sal marinho T1 refinado	86081	Palete (40 sacos)	5,70 €
Sal marinho T2 purificado médio	86078	Un.	6,70 €
Sal marinho T2 purificado médio	86078	Palete (40 sacos)	5,70 €
Sal marinho T3 purificado grosso	86077	Un.	6,70 €
Sal marinho T3 purificado grosso	86077	Palete (40 sacos)	5,70 €

Sal refinado seco ESCO

- ▶ **Descrição:** O sal industrial PDV de alta qualidade da ESCO (European Salt Company) pode ser utilizado em todo o tipo de aplicações industriais, sendo particularmente indicado para utilização com equipamentos de eletrólise de sal em piscinas públicas ou privadas. Destaca-se pela sua pureza, qualidade controlada e total solubilidade.



DESCRIÇÃO	Código	Embalagem	Preço € / Un.
Sal refinado seco ESCO	86082	Un.	8,90 €
Sal refinado seco ESCO	86082	Palete (40 sacos)	7,50 €

Sal amêndoa CALINO

- ▶ **Descrição:** As pastilhas em formato de amêndoa Calino® foram desenvolvidas especialmente para emprego em instalações de descalcificação de água. As mesmas cumprem com a norma EN 973 para sais regeneradores de intercâmbios de iões.



DESCRIÇÃO	Código	Embalagem	Preço € / Un.
Sal amêndoa Calino	86079	Un.	11,50 €
Sal amêndoa Calino	86079	Palete (40 sacos)	10,50 €

Sal em pastilhas AXAL PRO

- ▶ **Descrição:** As pastilhas de sal Axal Pro são desenhadas para todo o tipo de aplicações relacionadas com o amaciamento/descalcificação da água em habitações privadas, hotéis e restaurantes, hospitais, etc. Estas pastilhas descalcificadoras de sal são compostas de sal de alta pureza produzido a vácuo, dissolvendo-se facilmente sem resíduos na água, prevenindo depósitos de cálcio e garantindo o funcionamento sem falhas do descalcificador.



DESCRIÇÃO	Código	Embalagem	Preço € / Un.
Sal em pastilhas AXAL PRO	86080	Un.	12,70 €
Sal em pastilhas AXAL PRO	86080	Palete (40 sacos)	11,70 €

CONTROLO E REGULAÇÃO DA ÁGUA

QUADROS ELÉTRICOS

Quadros elétricos para piscinas



- **Descrição:** Os quadros elétricos fornecidos pela Ecopool oferecem num único produto uma solução “chave na mão” para o controlo dos equipamentos elétricos da sua piscina.

Todos os quadros têm número de série, são acompanhados com relatório de ensaio no qual são submetidos a testes de rigidez dielétrica, isolamento e disparo diferencial.



85168

85165



85179



85190

DESCRIÇÃO	Código	Embalagem	Preço € / Un.
Quadro elétrico simples sem transformador monofásico, certificado	85168	Un.	284,00 €
Quadro elétrico simples sem transformador trifásico, certificado	85169	Un.	315,00 €
Quadro elétrico com transformador 100 W monofásico, certificado	85190	Un.	375,00 €
Quadro elétrico com transformador 100 W trifásico, certificado	851901	Un.	399,00 €
Quadro elétrico com transformador de 300 W monofásico, certificado	85170	Un.	399,00 €
Quadro elétrico com transformador de 300 W trifásico, certificado	85171	Un.	420,00 €
Quadro elétrico com transformador de 600 W (2 x 300 W) monofásico, certificado	85172	Un.	470,00 €
Quadro elétrico com transformador de 600 W (2 x 300 W) trifásico, certificado	85173	Un.	505,00 €
Quadro de piscina digital c/ proteção de bomba e transf. de 100 W	851801	Un.	490,00 €
Quadro elétrico com transformador de 100 W monofásico	85165	Un.	252,00 €
Quadro elétrico c/ transformador de 300 W mono. p/ caseta	85179	Un.	368,00 €
Quadro elétrico c/ transformador de 600 W mono. p/ caseta	85180	Un.	430,00 €
Transformador 350 W	86302	Un.	110,00 €
Transformador 700 W	86603	Un.	165,00 €
Quadro booster c/ comando pneumático até 10 A. monofásico	84735	Un.	245,00 €
Quadro de regulação de nível com sondas	84020149	Un.	445,00 €

► DESTAQUES:

- Interruptor diferencial 30 mA.
- Disjuntor de motor magneto-térmico regulável.
- Interruptor horário com reserva de marcha.
- Possibilidade de funcionamento em regime manual ou automático.
- Saída para equipamento de tratamento de água.
- Transformadores Classell com saída regulável em função da distância ao projetor.
- Transformadores marca Torytrans ou EDT.
- Material de corte e proteção marca CINT.
- Caixa em material termoplástico com índice de proteção IP55.
- Marcação CE.



SISTEMAS DE FILTRAÇÃO DA ÁGUA

123

Introdução

124

FILTROS DE CARTUCHO

- POSI-CLEAR RP 125

FILTROS DE AREIA

- Triton II 126
- Triton 127
- Tagelus 128
- Ecopool 129
- Pro-Series HL 130

COMPACTOS FILTRO & BOMBA

- Conjunto Powerline 131
- Filtro Powerline 132

VÁLVULAS MANUAIS E AUTOMÁTICAS

133

CASETAS

135

CARGAS FILTRANTES

- Zelbrite 136
- Areia de sílica 136
- Vidro filtrante 136

BOMBAS DE VELOCIDADE SIMPLES

- Powerline PL 137
- BADU BETTAR 138
- SUPERFLO 139
- AQUAMASTER 140
- STA-RITE 5P2R 141
- STA-RITE 5P6R 142

BOMBAS DE VELOCIDADE VARIÁVEL

- FloPro™ VS 143
- INTELLIFLO® 2 VST 144
- RS II® VSTD 145

BOMBAS BOOSTER

- BADU 43 146

BOMBAS DE NATAÇÃO CONTRACORRENTE

- BADU Stream 147
- BADU Jet Smart 148

FILTROS DE PISCINA

Os filtros de piscina são justamente tão importantes quanto qualquer outro tipo de filtração da água na sua casa. Se tiver uma piscina no seu quintal irá precisar de um filtro para manter a água segura e limpa para si, familiares e amigos. Ter uma piscina sem filtro seria muito perigoso e podia levar a uma rápida acumulação de bactérias, parasitas e outras substâncias perturbadoras. Mesmo se utilizar sistemas de desinfecção de água irá precisar de um filtro na sua piscina.

Como escolher?

A escolha do modo de filtração está diretamente ligada às exigências da sua piscina. O tamanho da sua piscina, quantos meses utiliza por ano e a qualidade da água, tudo isto pode contribuir para tomar uma decisão mais informada. Por último, o seu orçamento é também um fator decisivo na escolha do filtro.

Tipos de filtros disponíveis

Existem três tipos principais de filtros para piscina, filtros de areia, filtros de cartucho e filtros de terra de diatomáceas. O tipo de piscina que tem poderá ditar o tipo de filtro que necessitará de utilizar.

Filtros de areia

Apesar de não serem comumente utilizados em spas, os filtros de areia são o tipo mais popular de filtro de piscina. O seu modo de funcionamento é simples, são preenchidos em cerca de três quartos com areia para piscinas de granulometria controlada e bombeados de água pela bomba da piscina. À medida que a água passa pela areia é purificada de quaisquer partículas indesejadas antes que estas voltem para a piscina. Devido a este processo, é necessário trocar a areia do filtro regularmente para manter uma filtração ótima e eficaz.

Filtros de cartucho

Os filtros de cartucho para piscinas são iguais àqueles utilizados em spas. São construídos a partir de tecido, papel e às vezes plástico que é plissado colocado num invólucro de plástico duro. A água passa por este plissado e é filtrada pelo meio filtrante no centro do cartucho. Os cartuchos devem ser substituídos anualmente e limpos com frequência para manterem as suas propriedades ótimas.

Filtros de diatomito

Em piscinas, esses são muito similares aos filtros de areia, no entanto, em vez de serem utilizados habitualmente durante um longo período de tempo, precisam de ser recarregados com terra diatomácea com uma frequência muito superior. São potencialmente filtros problemáticos porque o diatomito pode causar irritação nos pulmões por inalação e irritação na pele se estiver em contato constante com a mesma. Alguns estudos indicam também que podem ser carcinogénicos, apesar deste facto não estar ainda confirmado cientificamente. É por estes motivos que a Ecopool aconselha sempre a utilização de um filtro de areia ou de cartucho.

SISTEMA DE FILTRAÇÃO DA ÁGUA

FILTROS DE CARTUCHO

Posi-Clear™ RP



► **Descrição:** Introduzindo o filtro de cartucho único mais eficiente do mercado. O filtro de cartucho Posi-Clear™ RP oferece-lhe tudo o que podia pedir de um filtro de piscina. Este novo design é cerca de 50% mais eficiente do que qualquer outro filtro de cartucho simples no mercado. Ao mesmo tempo, entrega performance e cartuchos para manter a água da sua piscina completamente limpa. A limpeza é tão fácil quanto rápida, basta abrir o topo, remover e limpar o cartucho para o Posi-Clear™ RP estar pronto a funcionar outra vez. O filtro tem uma porta de entrada única para otimizar o fluxo e eficiência energética. No interior, foi maximizado a superfície do cartucho para bloquear e prender as partículas mais pequenas que 20 micrones. Além disso, o tanque reforçado com fibra de vidro assegura uma longevidade excepcional.



ESPECIFICAÇÕES	PXC-RP100	PXC-RP150	PXC-RP200
Diâmetro (mm)	394	394	394
Caudal recomendado (m³/h)	9,3	13,9	18,6
Conexões	50/60 mm – 2" / 2-1/2"		
Distância de separação (mm)	1550	1930	1930
Cartuchos de substituição	H-RAF173215	H-RAF173216	H-RAF173217
Pressão de trabalho máxima (bar)	3,5		
Temperatura máxima de funcionamento	40		

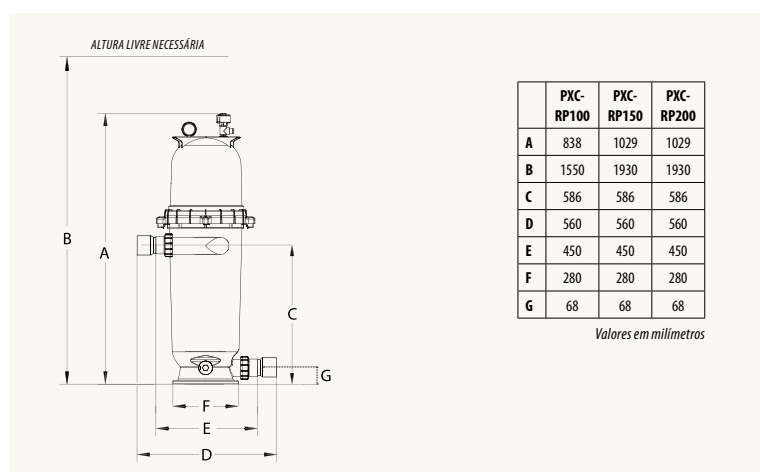

DESCRIÇÃO	Código	Embalagem	Preço € / Un.
Filtro PXC-RP100	843100	Un.	555,00 €
Filtro PXC-RP150	843150	Un.	655,00 €
Filtro PXC-RP200	843200	Un.	695,00 €
Cartucho PXC-RP100	843100C	Un.	105,00 €
Cartucho PXC-RP150	843150C	Un.	110,00 €
Cartucho PXC-RP200	843200C	Un.	130,00 €

► DESTAQUES:

- Eficiência hidráulica incomparável, até 50% maior eficiência energética do que outros filtros de cartucho simples.
- Cartucho fácil de remover e limpar.
- União rápida com selo de diamante assegura instalação e manutenção simples.
- Base de construção monobloco e tanque são construídos a partir de fibra de vidro reforçada com polipropileno para maior força e resistência química.
- Diversos sistemas de gestão do ar trabalham em conjunto para manter uma eficiência ótima de filtração continuamente.

SISTEMA DE FILTRAÇÃO DA ÁGUA FILTROS DE AREIA

Triton II - Agora com tecnologia ClearPro®



► **Descrição:** O Triton II é o sucessor do filtro Triton, sendo o culminar de mais de 40 anos de evolução tecnológica da Pentair. Esta tecnologia patenteada permite atingir níveis de filtração muito finos, quatro vezes melhor que um filtro convencional de areia. Como resultado, a água sai do filtro com uma clareza cristalina. O filtro Triton II com a tecnologia ClearPro aproxima-se das capacidades de um filtro de terra de diatomácea com toda a segurança, fiabilidade e longevidade de um filtro de areia. O segredo desta tecnologia é um componente dentro do filtro - um tubo poroso através do qual a água é forçada a passar antes de voltar a entrar na piscina. Este, cria uma barreira final às partículas mais pequenas, antes destas voltarem à piscina. Ao mesmo tempo, o filtro Triton II permanece o filtro simples que requer menos manutenção que um filtro de cartucho ou terra diatomácea. Uma contra-lavagem ocasional com recurso à válvula seletora é tudo o que precisa fazer para manter o Triton II a dar-lhe água limpa ano após ano.



ESPECIFICAÇÕES	Triton II TR-40	Triton II TR-60	Triton II TR-100	Triton II TR-140
Diâmetro (mm)	480	610	762	914
Caudal recomendado (m³/h)	8,5	14	22	32
Área de filtração (m²)	0,17	0,29	0,45	0,64
Conexões	1 ½"		2"	
Areia 0,4 – 0,8 mm (kg)	80	150	275	420
Gravilha 3 – 5 mm (kg)	/	/	/	/
Distância de separação (mm)	825	955	1095	1200
Pressão de trabalho máx. (bar)	3,5			
Temperatura máxima de funcionamento	50° C			
Válvula	Seis vias			

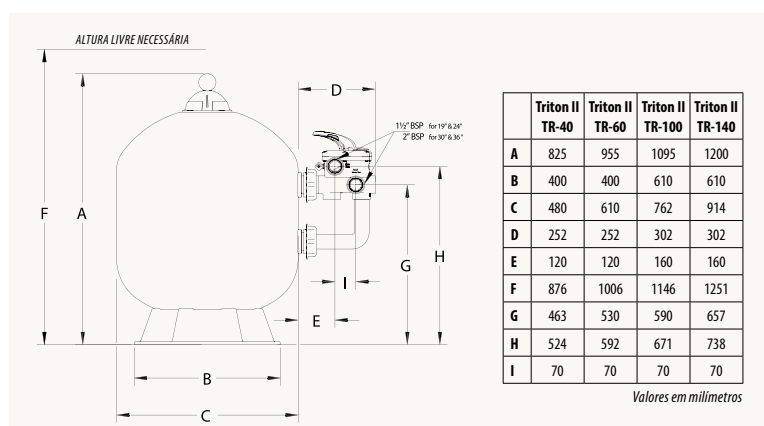
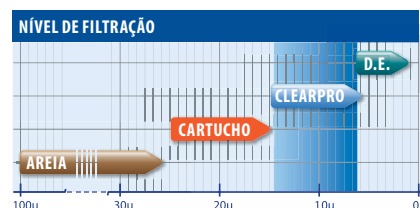

DESCRIÇÃO	Código	Embalagem	Preço € / Un.
Triton II TR-40	84297	Un.	759,00 €
Triton II TR-60	84298	Un.	890,00 €
Triton II TR-100	84299	Un.	1.317,00 €
Triton II TR-140	84301	Un.	1.822,00 €
Válv. p/ TR-40 ou TR-60	84172	Un.	161,00 €
Válv. p/ TR-100 ou TR-140	84173	Un.	234,00 €

► DESTAQUES:

- Design testado ao longo do tempo assegura que toda a água recebe a máxima filtração para resultados absolutamente cristalinos.
- Tanque de construção monobloco reforçado com fibra de vidro com um revestimento resistente aos raios ultravioletas para vários anos de funcionamento fiável e resistente à corrosão.
- O design do sistema de fluxo controla a qualidade da filtração e assegura maiores tempos entre cada contra-lavagem para poupar tempo.
- Dreno de água fácil de utilizar para manutenção e invernização simplificada.
- Fácil acesso através de tampa profissional com válvula de escape de pressão incorporada para poupar tempo na manutenção e inspeção.
- Todas as partes internas são rosqueadas para manutenção facilitada.
- 10 anos de garantia do filtro (casco).

SISTEMA DE FILTRAÇÃO DA ÁGUA

FILTROS DE AREIA

Triton - O filtro que irá durar mais que a sua piscina



- **Descrição:** O filtro Triton marca o padrão da indústria em eficácia, eficiência e intervalos de manutenção, providenciando anos de funcionamento fiável com pouca intervenção do utilizador. O Triton destaca-se pelo design interno que mantém a areia estabilizada, assegurando um fluxo de água inalterado para a filtração mais eficiente possível.



ESPECIFICAÇÕES	Triton TR-40	Triton TR-60	Triton TR-100	Triton TR-140
Diâmetro (mm)	480	610	762	914
Caudal recomendado (m ³ /h)	8,5	14	22	32
Área de filtração (m ²)	0,17	0,29	0,45	0,64
Conexões	1 ½"		2"	
Areia 0,4 – 0,8 mm (kg)	52	108	200	310
Gravilha 3 – 5 mm (kg)	20	40	80	120
Distância de separação (mm)	825	955	1095	1200
Pressão de trabalho máxima (bar)	3,5			
Temperatura máxima de funcionamento	50° C			
Válvula	Seis vias			

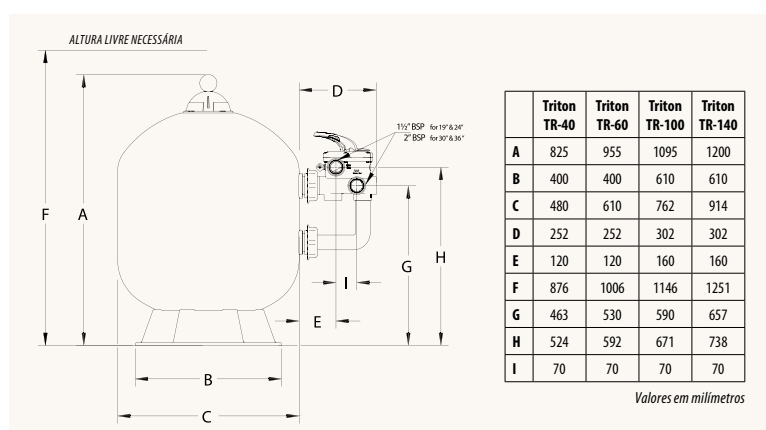

DESCRIÇÃO	Código	Embalagem	Preço € / Un.
Triton TR-40	84152	Un.	660,00 €
Triton TR-60	84153	Un.	780,00 €
Triton TR-100	84154	Un.	1.140,00 €
Triton TR-140	84155	Un.	1.580,00 €
Válv. p/ TR-40 ou TR-60	84172	Un.	168,00 €
Válv. p/ TR-100 ou TR-140	84173	Un.	245,00 €

► DESTAQUES:

- Design testado ao longo do tempo assegura que toda a água recebe a máxima filtração para resultados absolutamente cristalinos.
- Tanque de construção monobloco reforçado com fibra de vidro com um revestimento resistente aos raios ultravioletas para vários anos de funcionamento fiável e resistente à corrosão.
- O design do sistema de fluxo controla a qualidade da filtração e assegura maiores tempos entre cada contra-lavagem para poupar tempo.
- Dreno de água fácil de utilizar para manutenção e invernização simplificada.
- Fácil acesso através de tampa profissional com válvula de escape de pressão incorporada para poupar tempo na manutenção e inspeção.
- Todas as partes internas são rosqueadas para manutenção facilitada.
- 10 anos de garantia do filtro (casco).

SISTEMA DE FILTRAÇÃO DA ÁGUA FILTROS DE AREIA

Tagelus® - Máxima transparência da água, manutenção mínima



- **Descrição:** Os filtros de areia têm sido instalados em milhões de piscinas nas últimas décadas. Mas nem todos os filtros de areia são iguais, porque nem todos são desenhados de fábrica de modo a manterem o nível de areia estável e sem oscilações. Esta é a chave para performance consistente e ciclos de limpeza mais rápidos.



ESPECIFICAÇÕES	Tagelus TR-40	Tagelus TR-60	Tagelus TR-100
Diâmetro (mm)	480	610	762
Caudal recomendado (m³/h)	8,5	14	22
Área de filtração (m²)	0,17	0,29	0,45
Conexões	1 ½"		2"
Areia 0,4 – 0,8 mm (kg)	70	150	235
Gravilha 3 – 5 mm (kg)	15	17	50
Distância de separação (mm)	985	1115	1286
Pressão de trabalho máx. (bar)	3,5		
Temperatura máxima de funcionamento	50° C		
Válvula	Seis vias		

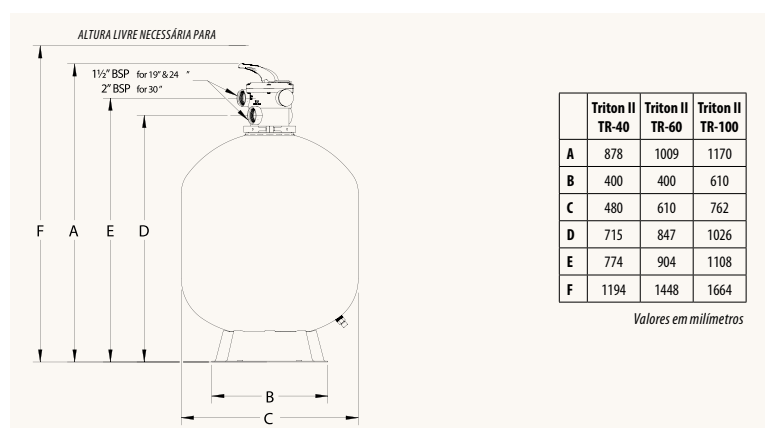

DESCRIÇÃO	Código	Embalagem	Preço € / Un.
Tagelus TR-40	84630	Un.	510,00 €
Tagelus TR-60	84630	Un.	599,00 €
Tagelus TR-100	84020520	Un.	890,00 €
Válv. p/ TR-40 ou TR-60	84020318	Un.	180,00 €
Válv. p/ TR-100	84020314	Un.	220,00 €

► DESTAQUES:

- Filtro de construção monobloco reforçado com fibra de vidro para resistência e durabilidade incomparáveis.
- Um “difusor” especial que cria uma “cama de areia” uniforme que prende de forma consistente toda a sujidade sem afetar o fluxo de água – filtração mais eficaz, ciclos entre contra-lavagem mais longos.
- Os filtros Tagelus necessitam apenas de uma contra-lavagem ocasional para remover resíduos da areia.
- Válvula de topo multiporta com seis posições com manómetro incorporado para facilitar a manutenção.
- Dreno de água de fácil utilização para manutenção e invernização facilitadas.
- Construção homogénea em compósito elimina fugas e resiste à corrosão e ferrugem.
- 10 anos de garantia no filtro (casco).

SISTEMA DE FILTRAÇÃO DA ÁGUA

FILTROS DE AREIA

Filtro Laminado Ecopool



- **Descrição:** A solução laminada económica e eficaz para a sua piscina. O filtro laminado Ecopool é conhecido pela sua fiabilidade, tornando-o um dos filtros mais reconhecidos no mercado. Equipado com uma válvula multiporta de seis vias capaz de filtração, contra-lavagem, enxaguamento, recirculação, esgoto e fecho do circuito.



ESPECIFICAÇÕES	FL 500	FL 650	FL 800	FL 950
Diâmetro (mm)	500	650	800	950
Caudal recomendado (m ³ /h)	9	15	24	35
Área de filtração (m ²)	0,196	0,332	0,503	0,7
Conexões	1 ½"		2"	
Areia 0,4 – 0,8 mm (kg)	85	156	330	460
Pressão de trabalho máxima (bar)	2,5			
Válvula	Seis vias			
Peso líquido (kg)	16	24	43	61

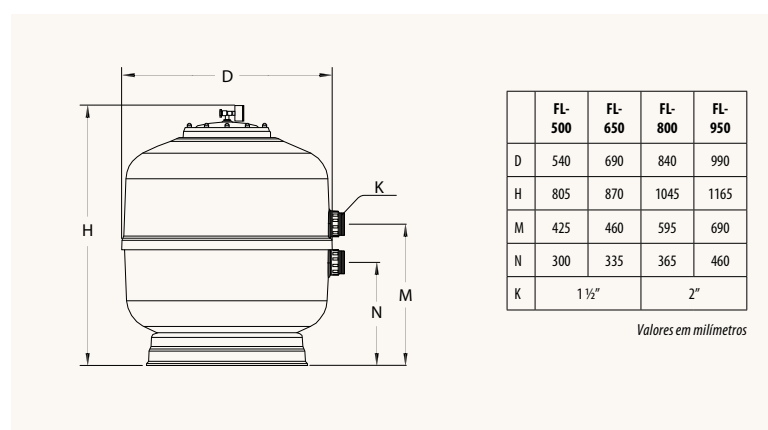

DESCRIÇÃO	Código	Embalagem	Preço € / Un.
FL-500	84003	Un.	475,00 €
FL-650	84004	Un.	550,00 €
FL-800	84006	Un.	820,00 €
FL-950	84007	Un.	1.130,00 €
Válv. p/ FL-500 e FL-650	84985	Un.	145,00 €
Válv. p/ FL-800 e FL-950	84986	Un.	215,00 €

► DESTAQUES:

- Fabricado com resina de poliéster e fibra de vidro com excelente acabamento.
- Tampa transparente de fecho por parafusos.
- Fabricado com tubagem, coletores e difusores de 1".
- Equipado com manómetro, purga de água manual e purga de ar manual e automático.
- Válvula incluída.

SISTEMA DE FILTRAÇÃO DA ÁGUA FILTROS DE AREIA

Pro-Series HL™ Side



- **Descrição:** A solução laminada económica e eficaz para a sua piscina. A gama de filtros Hayward Pro-Series HL™ Side fabricado em poliéster armado de fibra de vidro assegura uma melhor resistência à pressão e tem uma ampla abertura pela parte superior para facilitar a carga de areia.



ESPECIFICAÇÕES	PS HL SIDE 520	PS HL SIDE 640	PS HL SIDE 760	PS HL SIDE 900
Diâmetro (mm)	520	640	760	900
Caudal recomendado (m³/h)	10	14	22	30
Área de filtração (m²)	0,21	0,32	0,45	0,63
Conexões	1 ½"		2"	
Areia 0,4 – 0,8 mm (kg)	100	150	225	325
Pressão de trabalho máxima (bar)	1,6			
Válvula	Seis vias			
Peso líquido (kg)	11	21	31	40

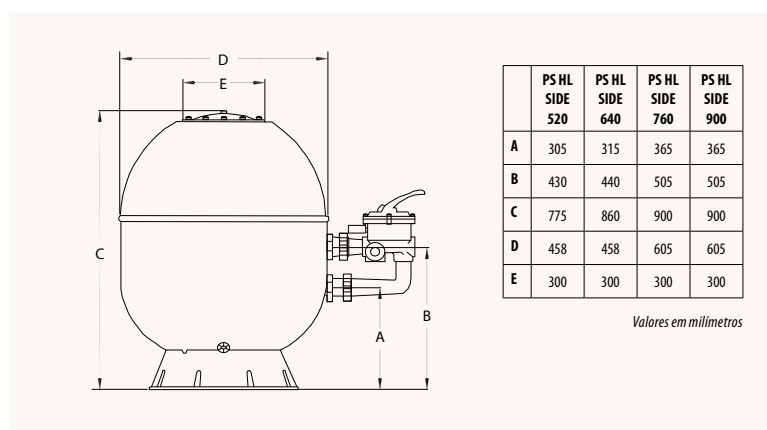

DESCRIÇÃO	Código	Embalagem	Preço € / Un.
Pro-Series HL Side 520	84020348	Un.	475,00 €
Pro-Series HL Side 640	84020349	Un.	550,00 €
Pro-Series HL Side 760	84020350	Un.	820,00 €
Pro-Series HL Side 900	84020351	Un.	1.130,00 €
Válv. p/ PS HL Side 520 e PS HL Side 640	840311	Un.	sob consulta
Válv. p/ PS HL Side 760 e PS HL Side 900	840312	Un.	sob consulta

► DESTAQUES:

- Nova gama de filtros em poliéster: corpo do filtro em poliéster reforçado com fibra de vidro para maior resistência à pressão. A sua estrutura confere-lhe uma grande robustez.
- Gama completa: 4 referências para atender a todas as configurações de piscina dos seus clientes.
- Tampa opaca fixa por parafusos e porcas.
- Grande abertura em cima que facilita o carregamento de areia.
- Fornecido com válvula de seis vias. Todos os modelos estão equipados com um manómetro.

SISTEMA DE FILTRAÇÃO DA ÁGUA COMPACTOS FILTRO & BOMBA

Conjunto Powerline

Dois problemas, uma solução



► **Descrição:** Com o conjunto de filtração Hayward Powerline não precisa de retirar se preocupar com a compatibilidade entre a bomba e o filtro. Este grupo de filtração é um kit completo para a filtração de toda a sujidade da água da sua piscina. Inclui uma bomba Powerline e filtro Powerline com válvula de seis vias e manómetro. Fácil de instalar, utilizar e manter, filtra até 40 ou 50 micrones e garante o máximo conforto a si, familiares e amigos!



ESPECIFICAÇÕES	84020050	84020051	84020052
Diâmetro do filtro (mm)	350	400	500
Potência da bomba	0,25 cv	0,33 cv	0,5 cv
Caudal recomendado (m³/h)	5	6	8
Área de filtração (m²)	0,10	0,13	0,20
Conexões	Ø 38 mm		
Areia 0,4 – 0,8 mm (kg)	25	50	100
Pressão de trabalho máxima (bar)	2,4		
Válvula	Seis vias – 1 ½"		

CURVAS DE RENDIMENTO / BOMBA POWERLINE PL

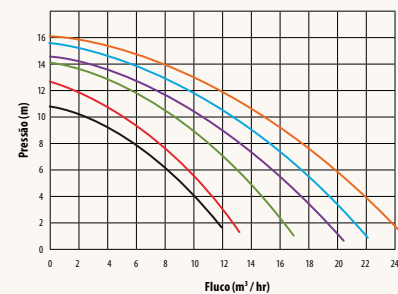

► DESTAQUES:

- Estética e eficiência adaptada a todos os tamanhos de piscina.
- Estudado para uma utilização exterior.
- Filtro de polietileno soprado de alta densidade, resiste aos produtos de tratamento da água e às intempéris.
- Bomba de resina injetada reforçada resistente à corrosão.
- Entregue com uma válvula de 6 posições com manómetros e controlo de torquidade.
- Bomba com cesto de pré-filtro de 1,1 litros de fácil acesso através de tampa de um quarto de volta.

DESCRIÇÃO	Código	Embalagem	Preço € / Un.
Conjunto 350+0,25	84020050	Un.	430,00 €
Conjunto 400+0,33	84020051	Un.	460,00 €
Conjunto 500+0,50	84020052	Un.	590,00 €

SISTEMA DE FILTRAÇÃO DA ÁGUA FILTROS DE AREIA

Filtro Powerline



- Os filtros de areia Powerline da Hayward incorporam a tecnologia mais avançada para providenciarem um funcionamento suave, eficiente e uma retrolavagem totalmente equilibrada. Construídos à base de material polimérico resistente à corrosão assim como laterais com capacidade de autolimpeza. Aptos para utilização em piscinas enterradas de todos os tamanhos, spas enterrados e fontes. Para água cristalina com um mínimo de manutenção, os filtros Powerline são o standard da indústria devido à sua robustez, performance e valor.

ESPECIFICAÇÕES	Powerline 500 Válvula de topo	Powerline 500 Válvula lateral	Powerline 600 Válvula de topo	Powerline 600 Válvula lateral
Diâmetro (mm)	500	500	600	600
Caudal recomendado (m ³ /h)	10	10	14	14
Área de filtração (m ²)	0,20	0,20	0,28	0,28
Distância de segurança requerida	45 cm			
Conexões	1 ½"			
Areia 0,4 – 0,8 mm (kg)	100		150	
Pressão de trabalho máxima (bar)	2,4			
Válvula	Seis vias			



▶ DESTAQUES:

- Válvula de seis posições.
- Laterais que se limpam a si mesmas devido ao seu design particular.
- Vidro integrado para que possa verificar quando o ciclo de backwash está concluído.
- Design único da junta esférica para fácil acesso e manutenção.
- Corpo à prova de corrosão devido à sua construção à base de polietileno sólido e soprado de alta densidade capaz de resistir às intempéries com o mínimo de manutenção necessária.
- Colar de fixação permite que a válvula gire 360 graus facilitando a conexão.

DESCRIÇÃO	Código	Embalagem	Preço € / Un.
Powerline 500 válv. de topo	84020360	Un.	345,00 €
Powerline 500 válv. lateral	81113	Un.	396,00 €
Powerline 600 válv. de topo	84020361	Un.	398,00 €
Powerline 600 válv. lateral	81114	Un.	455,00 €
Válv. p/ PL 500 e PL 600 de topo	84020389	Un.	120,00 €
Válv. p/ PL 500 e PL 600 lateral	84020388	Un.	220,00 €

SISTEMA DE FILTRAÇÃO DA ÁGUA VÁLVULAS MANUAIS E AUTOMÁTICAS

Válvulas seletoras manuais

► **Descrição:** Válvulas laterais e de topo multiporta desenhadas para máxima performance e pressão de funcionamento. Disponíveis em versões de 1 1/2" e 2".



ESPECIFICAÇÕES	Filtros	Características
Válvula lateral TR 40-60	Triton (I e II) 40 e 60	Válvula lateral de 6 vias com conexão de 1 1/2"
Válvula TR 100-60	Triton (I e II) 100 e 140	Válvula lateral de 6 vias com conexão de 2"
Válvula TAG 40-60	Tagelus (I e II) 40 e 60	Válvula de topo de 6 vias com conexão de 1 1/2"
Válvula TAG 100	Tagelus (I e II) 100	Válvula de topo de 6 vias com conexão de 2"

DESCRIÇÃO	Código	Embalagem	Preço € / Un.
Válvula lateral TR 40-60	84172	Un.	168,00 €
Válvula TR 100-140	84173	Un.	245,00 €
Válvula TAG 40-60	84020318	Un.	180,00 €
Válvula TAG 100	84020314	Un.	220,00 €

► DESTAQUES:

- Corpo PVC.
- Seis posições com fecho positivo.
- Posição especial para invernção.
- Válvula indicada para fácil funcionamento.

Válvulas seletoras manuais

► **Descrição:** Válvula seletora de parafusos com seis vias, e uma neutra, para utilização geral em filtros com conexões de 1 1/2" e 2".

ESPECIFICAÇÕES	Filtros	Características
Válvula seletora 6 vias completa 1 1/2"	Filtro laminado Ecopool 500 e 650	Válvula lateral de 6 vias com conexão de 1 1/2"
Válvula seletora 6 vias completa 2"	Filtro laminado Ecopool 800 e 950	Válvula lateral de 6 vias com conexão de 2"

DESCRIÇÃO	Código	Embalagem	Preço € / Un.
Válvula seletora 6 vias completa 1 1/2"	84985	Un.	145,00 €
Válvula seletora 6 vias completa 2"	84986	Un.	215,00 €



► DESTAQUES:

- Seis posições.
- Posição especial para invernção.
- Válvula indicada para fácil funcionamento.

SISTEMA DE FILTRAÇÃO DA ÁGUA VÁLVULAS MANUAIS E AUTOMÁTICAS

Válvulas seletoras manuais

- **Descrição:** A Hayward, um dos maiores fabricantes mundiais de equipamentos e componentes para piscina, tem uma seleção alargada de válvulas seletoras para todo o tipo de filtros.



ESPECIFICAÇÕES	Filtros	Características
Válvula seletora 6 vias completa 1 1/2" p/ HL-Side	Filtros HL-Side 520 e HL-Side 640	Válvula lateral de 6 vias com conexão de 1 1/2"
Válvula seletora 6 vias completa de topo 1 1/2" p/ Powerline	Filtros Powerline 500 e 600 de topo	Válvula lateral de 6 vias com conexão de 1 1/2"
Válvula seletora 6 vias completa lateral 1 1/2" p/ Powerline	Filtros Powerline 500 e 600 lateral	Válvula lateral de 6 vias com conexão de 1 1/2"
Válvula seletora 6 vias completa 2" p/ HL-Side	Filtros HL-Side 760 e HL-Side 900	Válvula lateral de 6 vias com conexão de 2"

DESCRIÇÃO	Código	Embalagem	Preço € / Un.
Válvula seletora 6 vias completa 1 1/2" p/ HL-Side	840311	Un.	sob consulta
Válvula seletora 6 vias completa de topo 1 1/2" p/ Powerline	84020389	Un.	120,00 €
Válvula seletora 6 vias completa lateral 1 1/2" p/ Powerline	84020388	Un.	220,00 €
Válvula seletora 6 vias completa 2" p/ HL-Side	840312	Un.	sob consulta

► DESTAQUES:

- Seis posições com manómetro incorporado.
- Posição especial para invernamento.
- Válvula indicada para fácil funcionamento.

SISTEMA DE FILTRAÇÃO DA ÁGUA CASETAS

Casetas enterradas



► **Descrição:** As novas casetas Ramsés e Keops, as mais pequenas do mercado, surgem como solução à necessidade de aproveitar ao máximo o espaço disponível e permitem cortar custos tanto em escavações como no transporte.

ESPECIFICAÇÕES	Caseta pequena 550 + 1 cv	Caseta grande 600 + 1 cv
Diâmetro do filtro (mm)	500	600
Potência da bomba	1 cv	1 cv
Caudal recomendado (m ³ /h)	12	14
Areia 0,4 – 0,8 mm (kg)	130	150
Pressão de trabalho máxima (bar)	2,5	
Válvula	Seis vias	

CASETA PEQUENA 550 - DIMENSÕES

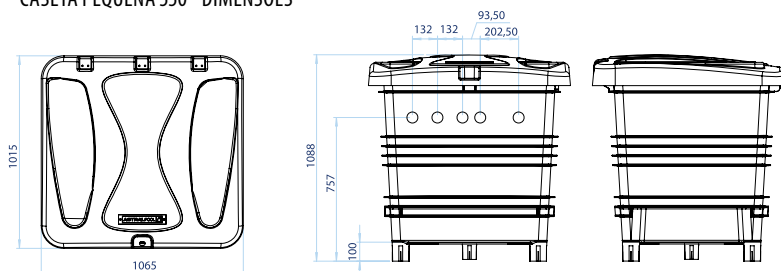

CASETA GRANDE 600 - DIMENSÕES

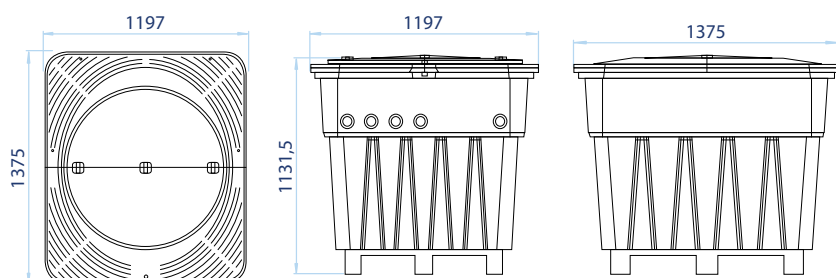

DESCRIÇÃO	Código	Embalagem	Preço € / Un.
Caseta pequena 550 - Ramsés	82047	Un.	1.350,00 €
Caseta grande 600 - Keops	82006	Un.	1.950,00 €



Caseta Pequena 550



Caseta grande 600

► DESTAQUES:

- Evitam qualquer tipo de deformações graças a reforços especiais nas laterais.
- Equipado com válvula de retorno que facilita a manutenção.
- Os engates de saída da válvula seletora são colados o que diminui a possibilidade de fugas.
- Todas as saídas da válvula seletora levam ligações de três peças, pelo que podem ser desmontadas sem cortar os tubos.

SISTEMA DE FILTRAÇÃO DA ÁGUA

CARGAS FILTRANTES

Zelbrite para filtros de piscina

- ▶ **Descrição:** As zeólitas, devido à sua estrutura extremamente porosa, conseguem uma extraordinária capacidade de filtração de 3 a 5 micrones (o sílex/areia convencional filtra a 40/50). Por se tratar de um produto com metade da densidade da areia tradicional, a sua capacidade de filtração é 40 a 50% superior à do Sílex.

DESCRIÇÃO	Código	Embalagem	Preço € / Un.
Zelbrite para filtros de piscina	84112	Un.	45,50 €

▶ DESTAQUES:

- Redução de 30 a 50% na quantidade de cloro e outros produtos químicos gastos na desinfecção da água.
- Elimina a necessidade de agentes floculantes.
- Reduz bastante os odores da água e remove os amoníacos da piscina que provocam, através das cloraminas, irritação nos olhos e pele.
- Cada 15 kg equivale a 25/30 kg de areia.



Areia de sílica

- ▶ **Descrição:** A areia de sílica para filtros Ecopool é especialmente graduada a uma granulometria controlada de modo a permitir o ótimo funcionamento do filtro da sua piscina.

DESCRIÇÃO	Código	Embalagem	Preço € / Un.
Areia de sílica para filtros, granulometria de 0,6-1,2 mm	84044	Un.	7,50 €
Areia de sílica para filtros, granulometria de 0,6-1,2 mm	84044	Paleta (40 sacos)	6,00 €
Areia de sílica para filtros, granulometria de 2-4 mm	84045	Un.	7,50 €
Areia de sílica para filtros, granulometria de 2-4 mm	84045	Paleta (40 sacos)	6,00 €



Vidro filtrante

- ▶ **Descrição:** A utilização de vidro como meio de filtração é uma forma ecológica e eficiente de realizar a limpeza da água da sua piscina.

DESCRIÇÃO	Código	Embalagem	Preço € / Un.
Vidro filtrante, densidade 1	84030002	Un.	22,50 €
Vidro filtrante, densidade 1	84030002	Paleta (40 sacos)	19,90 €
Vidro filtrante, densidade 2	84030004	Un.	22,50 €
Vidro filtrante, densidade 2	84030004	Paleta (40 sacos)	19,90 €
Vidro filtrante, densidade 3	84030003	Un.	22,50 €
Vidro filtrante, densidade 3	84030003	Paleta (40 sacos)	19,90 €



SISTEMA DE FILTRAÇÃO DA ÁGUA

BOMBAS DE VELOCIDADE SIMPLES

Bomba Powerline PL



► **Descrição:** A bomba Powerline PL é robusta graças à sua construção à base de termoplástico reforçado de grande capacidade. Ideal para pequenas piscinas enterradas ou elevadas.



ESPECIFICAÇÕES	Bomba 0,25 cv	Bomba 0,33 cv	Bomba 0,50 cv	Bomba 0,75 cv	Bomba 1 cv	Bomba 1,5 cv
Potência (cv)	0,25	0,33	0,5	0,75	1	1,5
Caudal (m ³ /h)	5,4	7,3	10,8	13	15	17,2
Conexões (mm)	50 ou 32/38					
Peso (kg)	7,68	7,76	8,65	9,16	9,16	11,3
Potência absorvida P1	380	470	610	790	920	1.100
Potência restituída P2	300	320	560	610	730	900
Amperagem	1,6	2	2,6	3,4	4	4,8

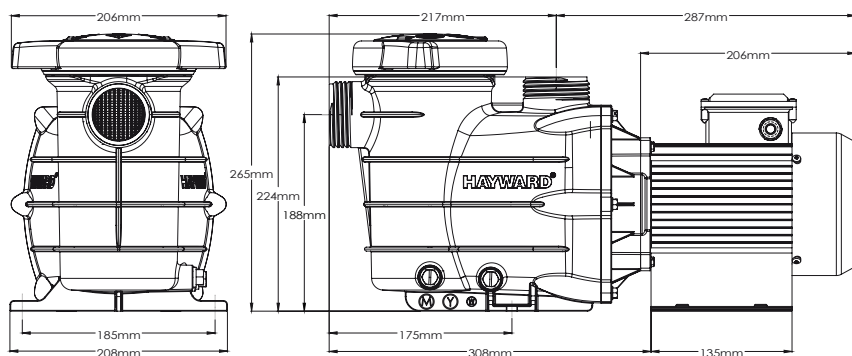

CURVAS DE RENDIMENTO / BOMBA POWERLINE PL

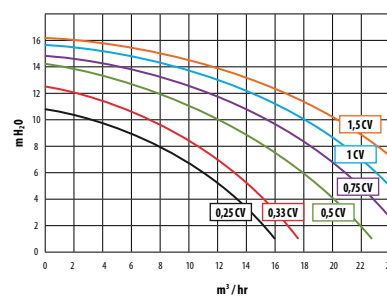

DESCRIÇÃO	Código	Embalagem	Preço € / Un.
Bomba PL 0,25 cv	84020365	Un.	215,00 €
Bomba PL 0,33 cv	84020362	Un.	229,00 €
Bomba PL 0,50 cv	84020363	Un.	249,00 €
Bomba PL 0,75 cv	81065	Un.	269,00 €
Bomba PL 1 cv	84020364	Un.	299,00 €
Bomba PL 1,5 cv	84020336	Un.	335,00 €

► DESTAQUES:

- Bomba auto-ferrante com motor selado e ventilado (IPX5).
- Silenciosa.
- Cesto de pré-filtro com 1,1 litros.
- Performance excepcional, das melhores na sua categoria.

SISTEMA DE FILTRAÇÃO DA ÁGUA

BOMBAS DE VELOCIDADE SIMPLES

Bomba BADU BETTAR



- **Descrição:** As bombas BADU BETTAR são fabricadas na Alemanha e desenhadas para a circulação da água de piscina em conjunto com uma instalação de filtração adequada. Construção tipo monobloco com um cesto de pré-filtro.

ESPECIFICAÇÕES	BADU BETTAR 12 MONO	BADU BETTAR 14 MONO	BADU BETTAR 14 TRI	BADU BETTAR 22 MONO	BADU BETTAR 22 TRI	BADU BETTAR 25 MONO	BADU BETTAR 25 TRI
Potência (cv)	0,75	1,00	1,00	1,5	1,5	2	2
Caudal (m³/h)	12	14	14	22	22	25	25
Conexões (mm)	50/50	63/50		63/63		75/63	
Peso (kg)	12	15		17		17	
Potência absorvida P1 (W)	770	1,250	1,000	1,650	1,800	1,850	2,000
Potência restituída P2 (W)	450	850	750	1,100	1,100	1,500	1,500
Corrente nominal (A)	3,2	6,0	3,8/2,2	7,8	5,5/3,2	8,1	6,4/3,7
Pressão máx. (BAR)	2,5						
Índice de proteção	IP54						

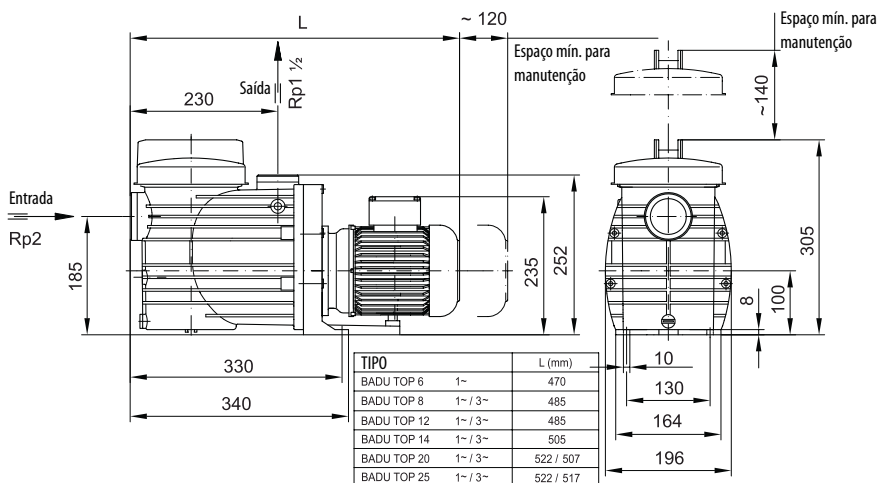

CURVAS DE RENDIMENTO / BOMBA BADU BETTAR

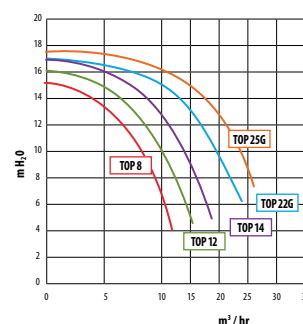

DESCRIÇÃO	Código	Embalagem	Preço € / Un.
BADU BETTAR 12, MONOFÁSICA	84302	Un.	385,00 €
BADU BETTAR 14, MONOFÁSICA	84303	Un.	425,00 €
BADU BETTAR 14, TRIFÁSICA	84304	Un.	425,00 €
BADU BETTAR 22, MONOFÁSICA	84305	Un.	515,00 €
BADU BETTAR 22G, TRIFÁSICA	84306	Un.	515,00 €
BADU BETTAR 25G, MONOFÁSICA	84311	Un.	585,00 €
BADU BETTAR 25G, TRIFÁSICA	84312	Un.	585,00 €

► DESTAQUES:

- Eixo do motor não está em contacto com a água.
- Resistente a temperaturas até 60 °C.
- Resistente à corrosão graças a um material sintético de alto rendimento 100% reciclável.
- Auto-ferrante.

SISTEMA DE FILTRAÇÃO DA ÁGUA

BOMBAS DE VELOCIDADE SIMPLES

Bomba SuperFlo®



► **Descrição:** A BOMBA SuperFlo®, graças ao seu motor PENTEK™ AA desloca uma grande quantidade de água a uma fração do custo e ruído de outros equipamentos na sua gama. Como trabalha com menor esforço, o seu desgaste é menor o que leva a uma longevidade superior. É fabricada com materiais inovadores de forma a resistir às condições e instalações mais exigentes.



ESPECIFICAÇÕES	SuperFlo 0,75 MONO	SuperFlo 0,75 TRI	SuperFlo 1,00 MONO	SuperFlo 1,00 TRI	SuperFlo 1,50 MONO	SuperFlo 1,50 TRI	SuperFlo 2,00 MONO	SuperFlo 2,00 TRI	SuperFlo 3,00 MONO	SuperFlo 3,00 TRI
Potência (cv)	0,75	0,75	1,00	1,0	1,5	1,5	2	2	3	3
Caudal (m³/h)	12,5	12,5	18,5	18,5	22	22	26	26	35	35
Conexões (mm)	48/45									
Peso (kg)	14,1	12,5	14,6	13,9	15,6	22,3	17,0	23,9	23,3	30,0

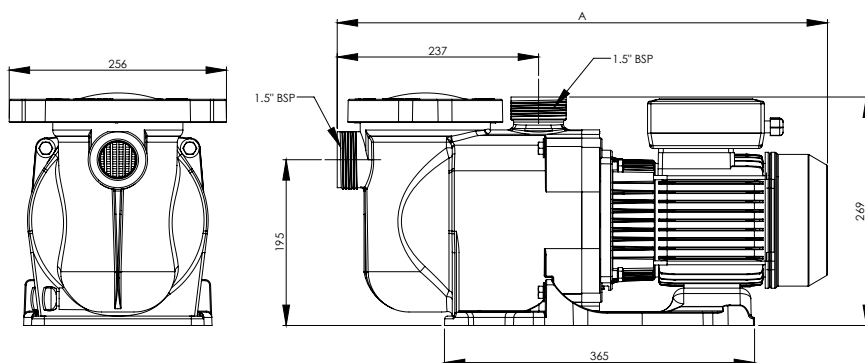

CURVAS DE RENDIMENTO / BOMBA SUPERFLO 50HZ

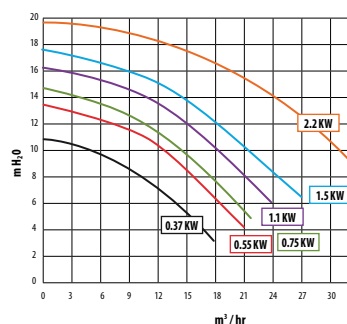

DESCRIÇÃO	Código	Embalagem	Preço € / Un.
SuperFlo 0,75 cv, monofásica	84349	Un.	480,00 €
SuperFlo 0,75 cv, trifásica	84350	Un.	480,00 €
SuperFlo 1,00 cv, monofásica	84347	Un.	515,00 €
SuperFlo 1,00 cv, trifásica	84348	Un.	540,00 €
SuperFlo 1,50 cv, monofásica	843611	Un.	570,00 €
SuperFlo 1,50 cv, trifásica	84362	Un.	610,00 €
SuperFlo 2,00 cv, monofásica	84650	Un.	675,00 €
SuperFlo 2,00 cv, trifásica	843641	Un.	735,00 €
SuperFlo 3,00 cv, monofásica	84651	Un.	845,00 €
SuperFlo 3,00 cv, trifásica	843661	Un.	920,00 €

► DESTAQUES:

- Consumo reduzido de energia.
- Tampa "Cam and Ramp" para limpeza e manutenção facilitada do cesto do pré-filtro.
- Construção monobloco com paredes de grande grossura para um funcionamento silencioso.
- Eixo do motor em aço inoxidável de alta qualidade resistente à corrosão.
- Motores monofásicos com proteção térmica.
- Auto-ferrante.

SISTEMA DE FILTRAÇÃO DA ÁGUA BOMBAS DE VELOCIDADE SIMPLES

Bomba AQUA MASTER



► **Descrição:** A bomba Aqua Master é uma bomba monobloco auto-ferrante para projetos maiores interiores e exteriores. Todos os componentes de corpo da Aqua Master são construídos a partir de plástico reforçado, resistente ao cloro e à corrosão provocada pelos agentes químicos utilizados na piscina.

ESPECIFICAÇÕES	Master 14 MONO	Master 17 MONO	Master 17 TRI	Master 26 MONO	Master 26 TRI	Master 32 MONO	Master 32 TRI	Master 38 MONO	Master 38 TRI
Potência (cv)	0,75	1,00	1,00	1,5	1,5	1,75	1,75	3	3
Caudal (m ³ /h)	14	16	16	25	25	31	31	38	38
Potência absorvida P1 (W)	690	970	900	1,450	1,320	1,700	1,650	2,200	2,200
Potência fornecida P2 (W)	450	650	650	1,000	1,000	1,300	1,300	1,800	1,800
Corrente nominal (A)	3,2	4,7	1,75/3,00	6,4	2,5/4,3	7,4	3,0/5,2	10,0	3,7/6,4
Conexões (mm)	50 / 50	63 / 63							
Peso (kg)	10,9	11,8	11,4	17,5	16,2	17,5	15,6	21,2	18,9
Índice de proteção	IP55								

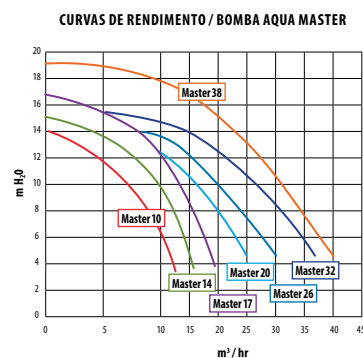
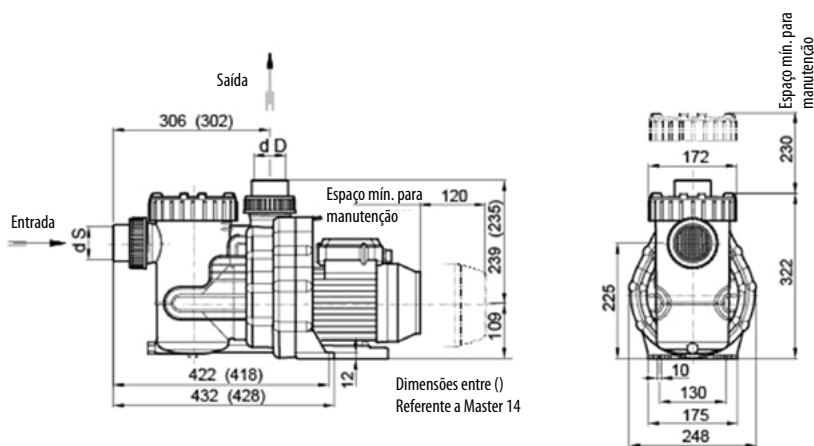

Bomba	L (mm)	L (mm)	Entrada (mm)	Saída (mm)
Master 147	568	591	50	50
Master 17	597	596	63	50
Master 26	625	645	63	63
Master 32	625	651	63	63
Master 38	652	632	63	63

DESCRIÇÃO	Código	Embalagem	Preço € / Un.
Aquamaster 14, monofásica	84557	Un.	505,00 €
Aquamaster 17, monofásica	84558	Un.	535,00 €
Aquamaster 17, trifásica	84559	Un.	535,00 €
Aquamaster 26, monofásica	84560	Un.	675,00 €
Aquamaster 26, trifásica	84561	Un.	675,00 €
Aquamaster 32, monofásica	84562	Un.	695,00 €
Aquamaster 32, trifásica	84563	Un.	695,00 €
Aquamaster 38, monofásica	84564	Un.	909,00 €
Aquamaster 38, trifásica	84565	Un.	909,00 €

► DESTAQUES:

- Auto-ferrante até 3 m.
- Motor eficiente.
- Construção facilitadora da manutenção.
- Materiais de alta durabilidade.
- Total separação elétrica entre o motor e o eixo.

SISTEMA DE FILTRAÇÃO DA ÁGUA

BOMBAS DE VELOCIDADE SIMPLES

Bomba Sta-Rite™ 5P2R



► **Descrição:** A excelência da reputação da Sta-Rite™ no que respeita à produção de equipamento *premium* para piscinas continua inabalável. Este marco foi conquistado através do trabalho próximo com construtores de piscinas profissionais, do reconhecimento da conquista da satisfação máxima do cliente. Cada detalhe destas bombas foi pensado para as necessidades do consumidor moderno: alta eficácia, baixa manutenção e fiabilidade incomparável.

ESPECIFICAÇÕES	(S)5P2RC-1 MONO	(S)5P2RC-3 TRI	(S)5P2RD-1 MONO	(S)5P2RD-3 TRI	(S)5P2RE-1 MONO	(S)5P2RE-3 TRI	(S)5P2RF-1 MONO	(S)5P2RF-3 TRI
Potência (cv)	0,5	0,5	0,75	0,75	1,00	1,00	1,50	1,50
Potência fornecida (kW)	0,37	0,37	0,55	0,55	0,75	0,75	1,10	1,10
Caudal (m³/h)	8,5	8,5	13,5	13,5	17	17	20	20

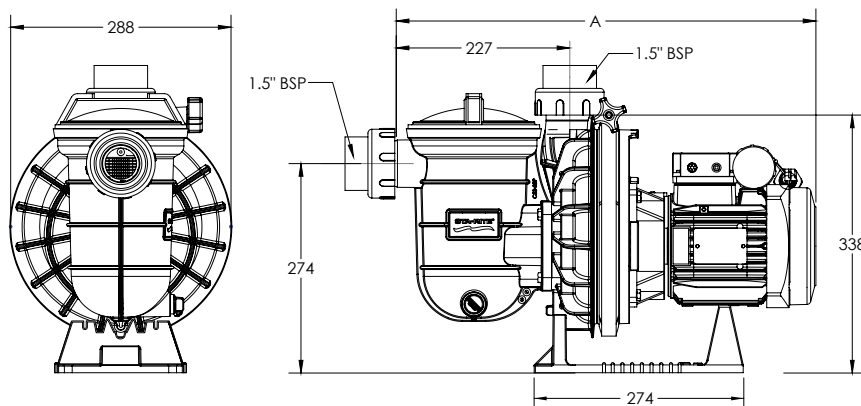

CURVAS DE RENDIMENTO / BOMBA STA-RITE 5P2R

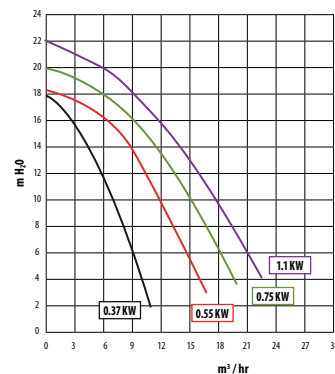

DESCRIÇÃO	Código	Embalagem	Preço € / Un.
Sta-Rite 5P2RC-1	84220	Un.	620,00 €
Sta-Rite 5P2RC-3	84221	Un.	610,00 €
Sta-Rite 5P2RD-1	84222	Un.	655,00 €
Sta-Rite 5P2RD-3	84223	Un.	645,00 €
Sta-Rite 5P2RE-1	84224	Un.	699,00 €
Sta-Rite 5P2RE-3	84225	Un.	719,00 €
Sta-Rite 5P2RF-1	84226	Un.	780,00 €
Sta-Rite 5P2RF-3	84227	Un.	785,00 €
Sta-Rite SSP2RC-1	84230	Un.	669,00 €
Sta-Rite SSP2RC-3	84231	Un.	665,00 €
Sta-Rite SSP2RD-1	84232	Un.	699,00 €
Sta-Rite SSP2RD-3	84233	Un.	705,00 €
Sta-Rite SSP2RE-1	84234	Un.	745,00 €
Sta-Rite SSP2RE-3	84235	Un.	769,00 €
Sta-Rite SSP2RF-1	84236	Un.	829,00 €
Sta-Rite SSP2RF-3	84237	Un.	839,00 €

► DESTAQUES:

- A série 5P2R™ é precisamente moldada a partir de fibra de vidro reforçada. Este material termoplástico, excepcionalmente forte, está desenhado para funcionamento a pressões muito mais elevadas.
- Design do difusor auto-ferrante.
- Disponível na versão SSP2R™, aptas para funcionamento com água salgada até 0,4% (4 gramas por litro). A sua capacidade e dimensões são idênticas àquelas da série 5P2R™.
- O eixo do motor da série SSP2R™ e todos os componentes internos são construídos a partir de aço inoxidável de alta qualidade ou material termoplástico.

SISTEMA DE FILTRAÇÃO DA ÁGUA

BOMBAS DE VELOCIDADE SIMPLES

Bomba Sta-Rite™ 5P6R



► **Descrição:** As eletrobombas da série 5P6R Sta-Rite são moldadas precisamente a partir de fibra de vidro reforçada, este material termoplástico é superleve e excepcionalmente forte sendo desenhado para pressões muito elevadas de operação. Equipada com a tampa de bomba mais resistente no mercado de bombas de piscina domésticas. Resistente à temperatura e corrosão.

ESPECIFICAÇÕES	(S)5P6RD-1 MONO	(S)5P6RD-3 TRI	(S)5P6RE-1 MONO	(S)5P6RE-3 TRI	(S)5P6RF-1 MONO	(S)5P6RF-3 TRI	(S)5P6RG-1 MONO	(S)5P6RG-3 TRI	(S)5P6RH-1 MONO	(S)5P6RH-3 TRI
Potência (cv)	0,75	0,75	1,00	1,00	1,5	1,5	2,00	2,00	3,00	3,00
Potência fornecida (kW)	0,55	0,55	0,75	0,75	1,10	1,10	1,50	1,50	2,20	2,20
Caudal (m³/h)	8,5	8,5	13,5	13,5	17	17	20	20	20	20

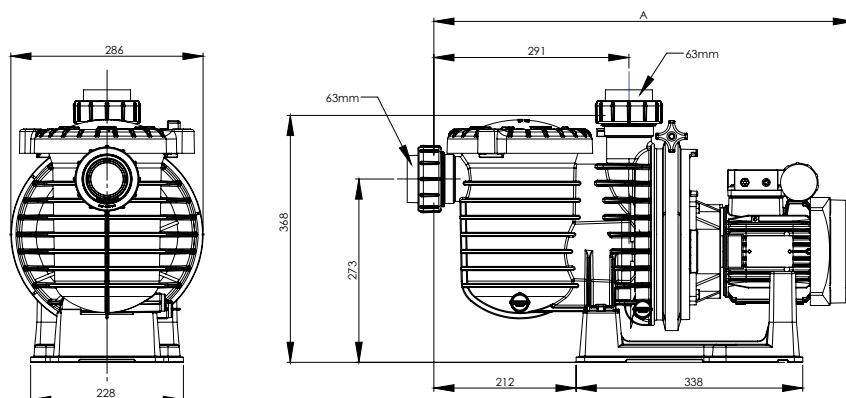

CURVAS DE RENDIMENTO / BOMBA STA-RITE 5P6R

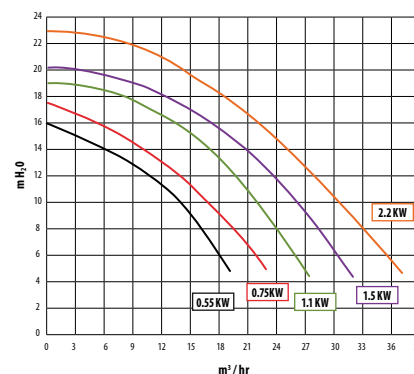

DESCRIÇÃO	Código	Embalagem	Preço € / Un.
Sta-Rite 5P6RD-1	84260	Un.	798,00 €
Sta-Rite 5P6RD-3	84261	Un.	724,00 €
Sta-Rite 5P6RE-1	84262	Un.	839,00 €
Sta-Rite 5P6RE-3	84263	Un.	774,00 €
Sta-Rite 5P6RF-1	84264	Un.	924,00 €
Sta-Rite 5P6RF-3	84265	Un.	794,00 €
Sta-Rite 5P6RG-1	84266	Un.	999,00 €
Sta-Rite 5P6RG-3	84267	Un.	939,00 €
Sta-Rite 5P6RH-1	84268	Un.	1.099,00 €
Sta-Rite 5P6RH-3	84269	Un.	1.039,00 €

Nota: Existem bombas para água do mar, referência: SW5P6R

► DESTAQUES:

- A série 5P6R™ é precisamente moldada a partir de fibra de vidro reforçada. Este material termoplástico, excepcionalmente forte, está desenhado para funcionamento a pressões muito elevadas.
- Motor totalmente selado aquecido por ventoinha (TEFC) para máxima eficiência e longevidade.
- Todos os motores monofásicos são termicamente protegidos.
- Disponível na versão S5P6R™, aptas para funcionamento com água salgada até 4,5% (45 gramas por litro). A sua capacidade e dimensões são idênticas a aquelas da série 5P2R™.
- O eixo do motor da série S5P6R™ e todos os componentes internos são construídos a partir de aço inoxidável de alta qualidade e material termoplástico.

SISTEMA DE FILTRAÇÃO DA ÁGUA

BOMBAS DE VELOCIDADE VARIÁVEL

Bomba FloPro™ VS



► **Descrição:** A Zodiac FloPro™ VS é uma das bombas mais eficientes energeticamente disponíveis no mercado. Capaz de reduzir o seu consumo e custos de manutenção em até 70%, é amiga do ambiente e económica.



ESPECIFICAÇÕES	FloPro™ VS
Potência útil	1,65 cv / 1,23 kW
Caudal (m³/h)	A 10 m: 24,1 m³/h Máximo: 30,7 m³/h
Velocidade (rpm)	600 – 3.450 (ajustável de 10 em 10 rpm)
Rendimento	> 80 % (de acordo com norma IE3)
Numero de velocidades	8 velocidades programáveis
Altura manométrica máxima	21,5 m
Índice de proteção	IPX4

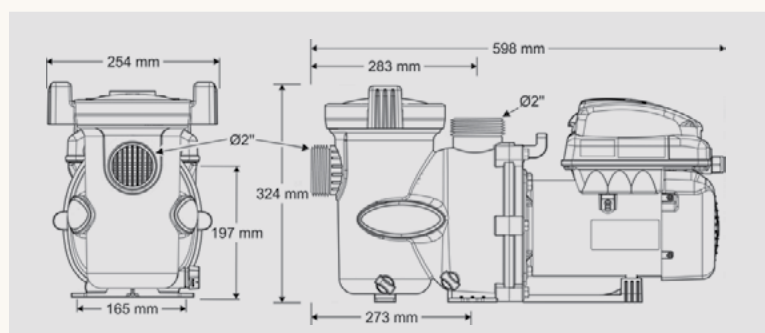

CURVAS DE RENDIMENTO / BOMBA SUPERFLO VS

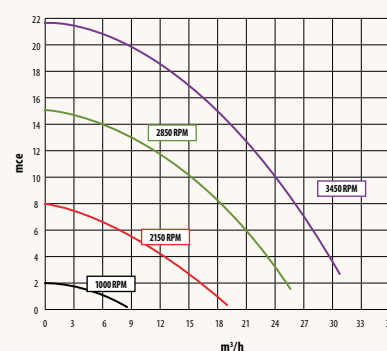

► DESTAQUES:

- Fácil instalação: corpo da bomba permite uma instalação «sem adaptações».
- Funcionamento inteligente.
- Amiga do ambiente: redução até 90% do consumo de energia.
- Controlo à distância.

DESCRIÇÃO	Código	Embalagem	Preço € / Un.
Zodiac FloPro™ VS	8402003	Un.	1.249,00 €

SISTEMA DE FILTRAÇÃO DA ÁGUA

BOMBAS DE VELOCIDADE VARIÁVEL

Bomba INTELLIFLO® 2 VST



► **Descrição:** A bomba de velocidade variável IntelliFlo, que revolucionou a poupança de energia com a filtração, é a bomba de velocidade variável mais vendida no mundo. Agora, a nova bomba IntelliFlo 2 VST apresenta ainda melhores prestações. Com reduções de custos de até 90% quando comparada com as bombas simples, um novo teclado giratório de fácil leitura e funções de programação avançada torna-se ainda mais atrativa para os proprietários e profissionais de piscina.



ESPECIFICAÇÕES	INTELLIFLO® 2 VST
Potência (cv)	3 cv
Caudal (m³/h)	4,5 a 36

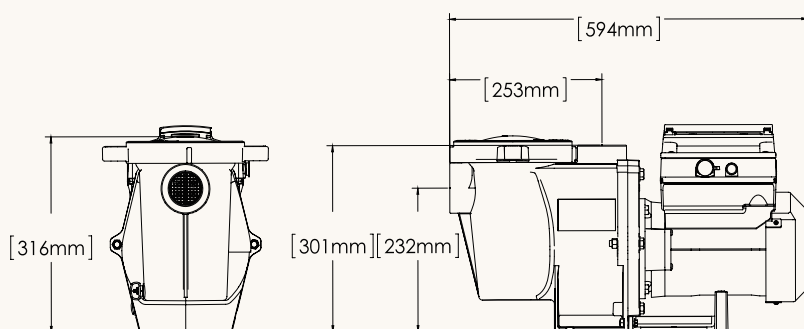

CURVAS DE RENDIMENTO / BOMBA INTELLIFLO® WHISPERFLO® VSD

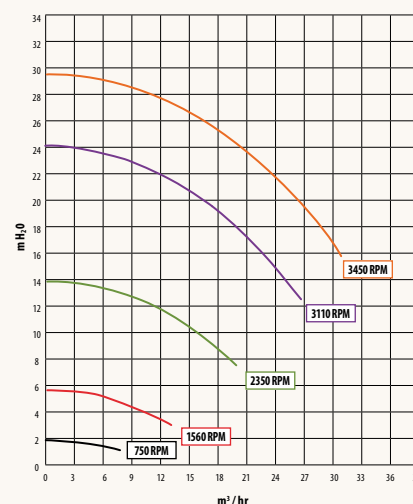

DESCRIÇÃO	Código	Embalagem	Preço € / Un.
INTELLIFLO® 2 VST	842281	Un.	1.499,00 €
Quadro INTELLICOMM®	84020103	Un.	420,00 €

► DESTAQUES:

- Fiabilidade incomparável.
- Poupança energética até 90%.
- Diagnósticos incorporados para proteger a bomba e aumentar a sua vida útil.
- Silenciosa graças ao motor magnético permanente de design TEFC.

SISTEMA DE FILTRAÇÃO DA ÁGUA

BOMBAS DE VELOCIDADE VARIÁVEL

Bomba RS II® VSTD



► **Descrição:** A bomba Hayward RS II VSTD propõe um controlo ótimo da filtração e poupanças energéticas significativas para piscinas de todos os tipos e tamanhos. Quando opera 24 sobre 24 horas permite poupar até 75% no consumo elétrico. O motor robusto e altamente eficiente garante um funcionamento silencioso e longevidade garantida.



ESPECIFICAÇÕES	RS II VSTD
Potência (cv)	1,5 cv
Caudal (m³/h)	A 10 m: 21 m³/h A 8 m: 19 m³/h
Velocidade (rpm)	600 – 3.000
Potência absorvida P1	1.340 W
Potência absorvida P2	1.100 W
Corrente nominal* (A)	5,66

* A uma pressão de 8 m de coluna de água e 3.000 rpm.

CURVAS DE RENDIMENTO / BOMBA RS II® VSTD

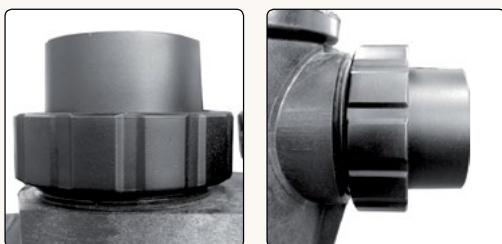
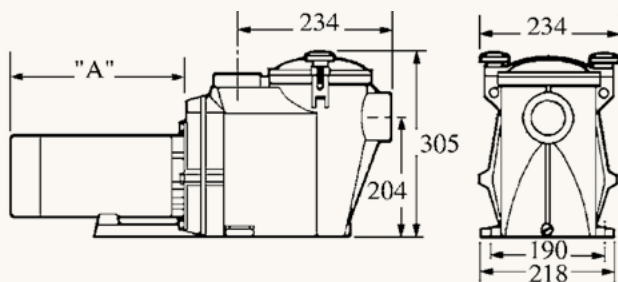
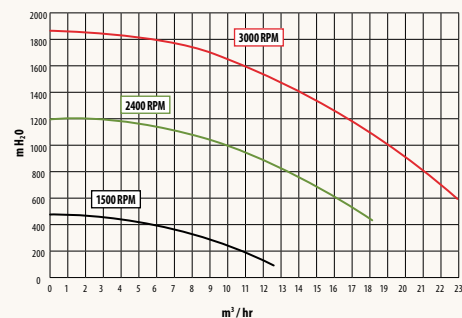

DESCRIÇÃO	Código	Embalagem	Preço € / Un.
RS II VSTD	84020079	Un.	1.059,00 €

► DESTAQUES:

- Poupança de energia: até 75% de poupança no consumo de energia elétrica.
- Grande conforto acústico nas bases de funcionamento a baixa velocidade.
- Interface digital simples e intuitiva.
- 4 entradas digitais para permitir comandar a bomba através de um controlador externo.
- Caixa rotativa em 180°, para um acesso prático à interface do utilizador.
- Nova caixa de ligações que facilita a ligação elétrica.
- Tampa de abertura de quarto de volta para facilitar a manutenção.
- Uniões de ligação fornecidas, garantindo assim uma instalação simples.

SISTEMA DE FILTRAÇÃO DA ÁGUA

BOMBAS BOOSTER

Bomba BADU 43



► **Descrição:** As bombas booster da série BADU 43 são bombas-jet ideais para piscinas tipo Whirlpool ou para utilização em conjunto com o BADU STREAM para natação em contracorrente. Construção tipo monobloco no qual o eixo do motor não está em contacto direto com a água da piscina.

ESPECIFICAÇÕES	BADU 43 18 G MONOFÁSICA	BADU 43 18 G TRIFÁSICA	BADU 43 25 G MONOFÁSICA	BADU 43 25 G TRIFÁSICA	BADU 32 G TRIFÁSICA
Potência (cv)	1,5	1,5	2	2	2,5
Caudal (m³/h)	23	23	30	30	>35
Conexões (mm)	63/63		75/63		75/75
Peso (kg)	17		18		19
Potência absorvida P1 (W)	1.650	1.800	1.850	2.000	1.850
Potência restituída P2 (W)	1.100	1.100	1.500	1.500	1.850
Corrente nominal (A)	7,8	5,5/3,2	8,1	6,4/3,7	8,1/4,7
Índice de proteção	IP54				
Pressão máx (BAR)	2,5				

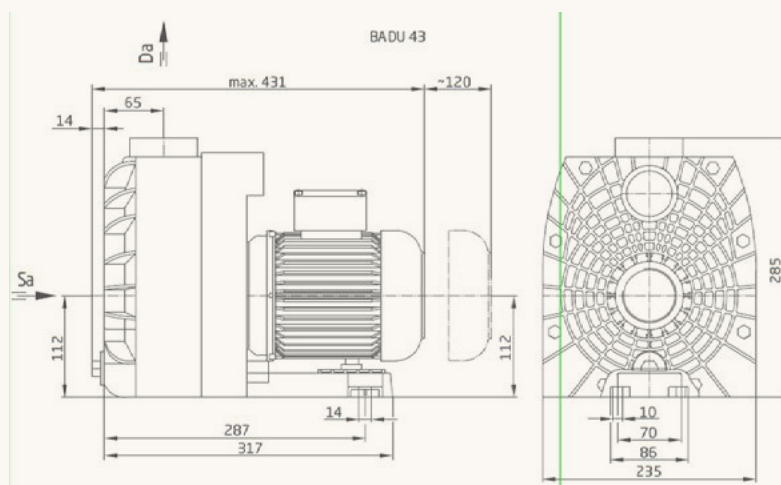

CURVAS DE RENDIMENTO / BOMBA STA-RITE 5P6R

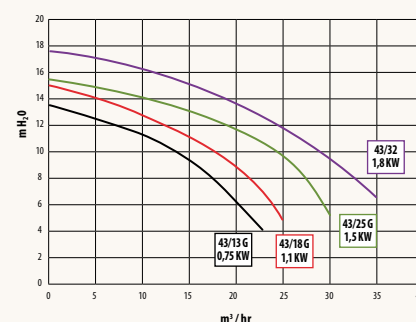

DESCRIÇÃO	Código	Embalagem	Preço € / Un.
BADU 43 18G, monofásica	84552	Un.	848,00 €
BADU 43 18G, trifásica	84553	Un.	806,00 €
BADU 43 25G, monofásica	84554	Un.	900,00 €
BADU 43 25G, trifásica	84555	Un.	874,00 €
BADU 43 32G, trifásica	84556	Un.	945,00 €

► DESTAQUES:

- Resistente a temperaturas até 60° C.
- Resistência à corrosão graças a um material sintético 100% reciclável.
- Cada bomba é verificada segundo as diretrizes de gestão de qualidade.
- Alto grau de eficácia.
- Durabilidade e fiabilidade.

SISTEMA DE FILTRAÇÃO DA ÁGUA

BOMBAS DE NATAÇÃO CONTRACORRENTE

Bomba BADU STREAM



► **Descrição:** Equipamento apto para instalação no muro em todos os tipos de piscina como atração para o fitness, banho de espuma, massagem subaquática e natação contracorrente.



ESPECIFICAÇÕES	BADU STREAM 28 MONO	BADU STREAM 28 TRI	BADU STREAM 40 MONO	BADU STREAM 40 TRI
Potência (cv)	2	2,4	3	3
Caudal (m ³ /h)	32	32	40	40
Absorção de potência P1 (W)	1,85	2,4	3	2,9
Emissão de energia P2	1,5	1,85	2,2	2,2
Pressão de massagem máxima (BAR)	1,55	1,60	1,70	1,80

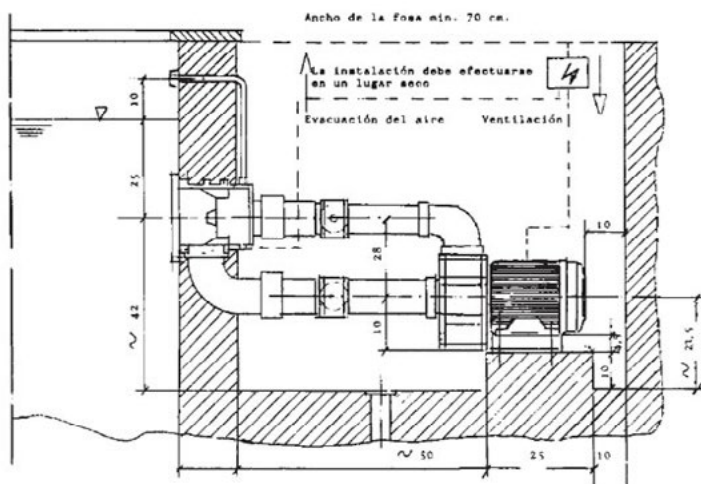

DESCRIÇÃO	Código	Embalagem	Preço € / Un.
BADU STREAM 28 MONO	843081	Un.	1.605,00 €
BADU STREAM 28 TRI	843071	Un.	1.605,00 €
BADU STREAM 40 MONO	843082	Un.	1.820,00 €
BADU STREAM 40 TRI	843072	Un.	1.820,00 €

► DESTAQUES:

- **Âmbito de aplicação:** BADU STREAM pode ser montada em qualquer tipo de piscina para fazer fitness, natação, massagem e outro tipo de atividades aquáticas e desportivas.
- **Acessórios opcionais,** quadro e pulsadores.

SISTEMA DE FILTRAÇÃO DA ÁGUA

BOMBAS DE NATAÇÃO CONTRACORRENTE

Bomba BADU® JET Smart



► **Descrição:** Esta unidade compacta submersa é instalada na parede da piscina. O controlo de direção, o jato e a regulação da mistura água/ar permite adaptar o BADU®JET Smart às suas necessidades – massagens subaquáticas, banho de espuma, piscina de ondas e natação contracorrente. O seu design simples e reduzida manutenção, contribuem para tirar máximo partido da sua BADU®JET Smart.



ESPECIFICAÇÕES	BADU JET SMART 3 cv MONOFÁSICA	BADU JET SMART 3 cv TRIFÁSICA
Potência (cv)	3	3
Caudal (m³/h)	45	
Concentração de sal máxima	5 g/l	
Absorção de potência P1 (W)	2.120	
Emissão de energia P2	1.600	
Pressão de fluxo máximo de saída (BAR)	1	

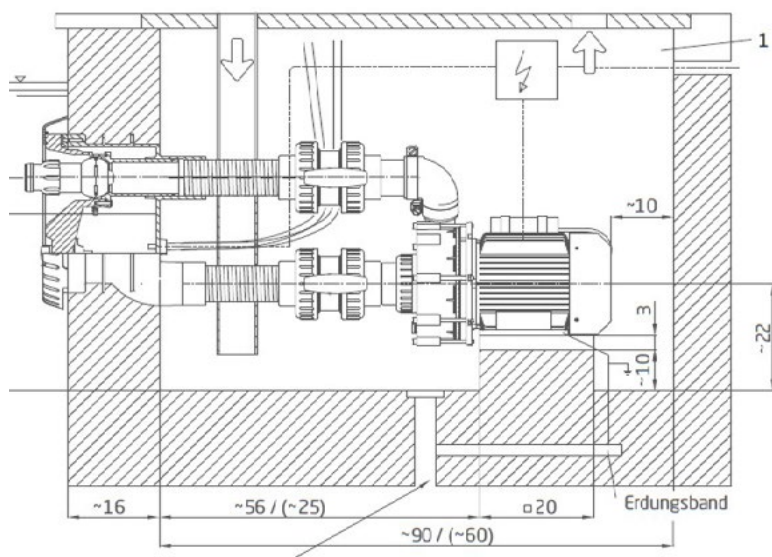

► DESTAQUES:

- **Âmbito de aplicação:** BADU JET SMART pode ser montada em qualquer tipo de piscina para fazer fitness, natação, massagem e outro tipo de atividades aquáticas e desportivas.
- Pode ser utilizada para o treino profissional, uma vez que a sua potência e desempenho assim o permitem.
- A água é puxada pela potente bomba através das aberturas em redor do cárter a baixa velocidade e injetada a alta velocidade pelo jet central, que pode ser regulado manualmente.
- O comando pneumático de ligar/desligar e o regulador de misturador de ar integrados podem produzir um relaxante efeito de hidromassagem.

DESCRIÇÃO	Código	Embalagem	Preço € / Un.
BADU JET SMART 3 cv, monofásica	84308	Un.	2.850,00 €
BADU JET SMART 3 cv, trifásica	84307	Un.	2.800,00 €

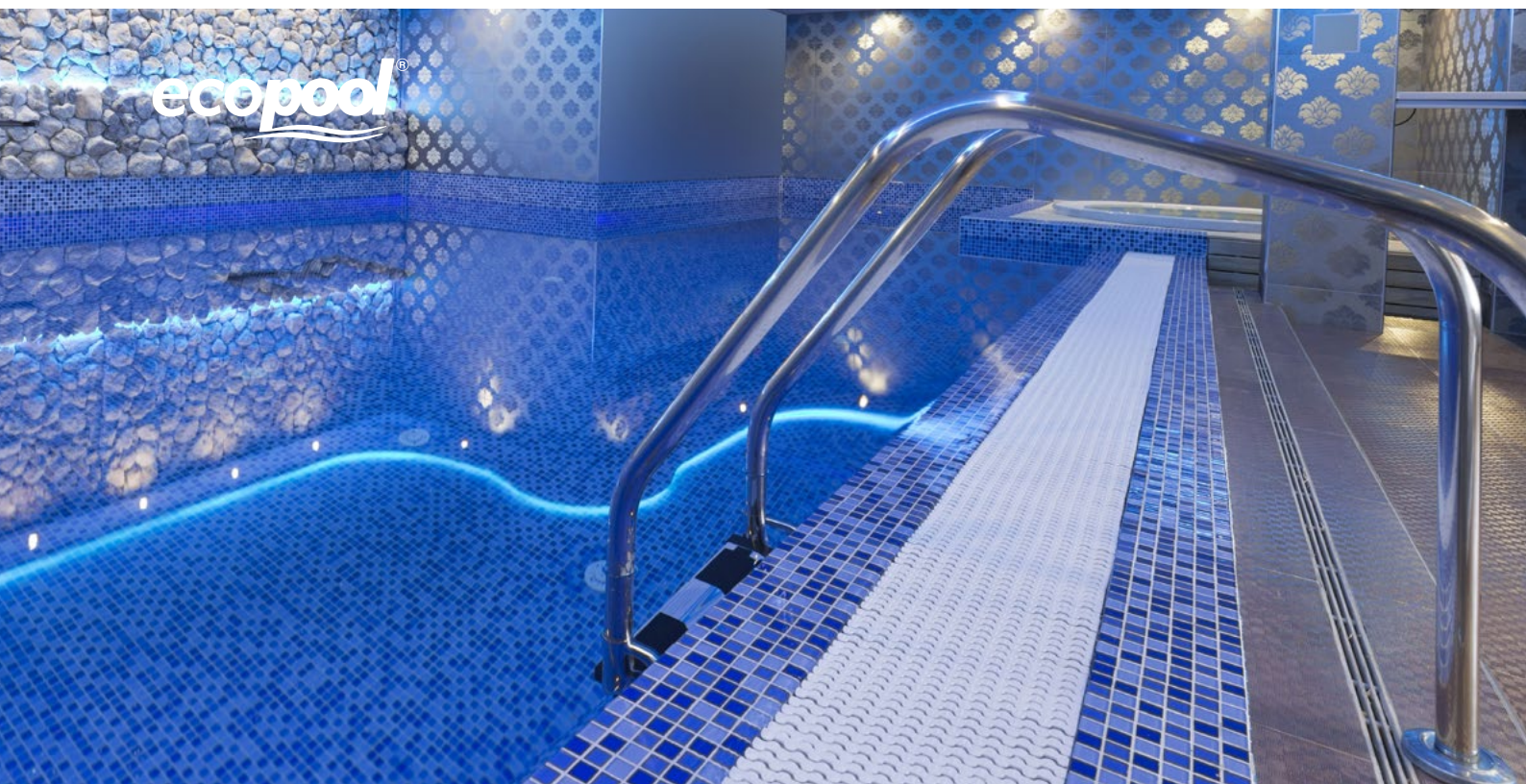

INOXIDÁVEIS

Introdução/Eletropolimento	149
ESCADAS	
• Escada muro	151
• Escada standard	151
• Escada overflow	152
• Escada mista	152
• Escada fácil acesso	153
• Escada partida e Corrimão	153
• Escada partida fácil acesso	154
• Escada em ponte	154
CORRIMÃOS	
• Corrimão FX 04 aço inox.	155
• Corrimão FX 01 aço inox.	155
• Corrimão FX 02 aço inox.	156
• Corrimão duas curvas FX 05 aço inox.	156
TUBAGEM DE SUPORTE INOXIDÁVEL	
• Tubagem	157
• Tampão de tubo	157
• Ligações	157
• Suportes	157

DUCHES

• Duche simples	158
• Duches fluxómetro	158
• Duche solar depósito flexível ECO	159
• Duche solar com pulverizador e frontal em madeira	159
• Duche solar com pulverizador aço inoxidável	159

ACESSÓRIOS PARA ESCADAS E DUCHES

• Peças de chumbamento	160
• Difusor para Duche	160
• Degraus	161
• Tampões de escada	161
• Espelho para escada	161
• Parafusos	161
• Kit de adaptação escada/liner	161
• Limpador de aço inoxidável	161

JOGOS DE ÁGUA

• Jato de água Tahiti	162
• Acessórios para Tahiti	162
• Canhão de água boquilha circular	163
• Canhão de água boquilha plana	163
• Âncora para canhão	163

CASCATAS

• Cascata Bali	164
• Embelezador p/ Cascata Bali	164
• Cascata Mini Bali	164
• Cascata Vitória	165
• Cascata Cayman	165

ACESSÓRIOS SALVA-VIDAS

• Aro Styrophor	166
• Aro Plástico	166
• Suporte de aro	166
• Pé de suporte de aro	166
• Cordão em alumínio	166

INOXIDÁVEIS

Eletropolimento A melhor solução para a sua piscina

O eletropolimento é um tratamento superficial mediante o qual o metal a polir atua como ânodo numa célula eletrolítica, dissolvendo-se. Com aplicação de corrente, forma-se um filme polarizado na superfície metálica debaixo do tratamento, permitindo que os iões metálicos se distribuam através do dito filme. As micro e macro projeções e os pontos altos da superfície rugosa, tal como as zonas com rebarbas, são áreas de maior densidade de corrente que o resto da superfície, dissolvendo-se com maior velocidade do que as de mais, dando lugar a uma superfície mais lisa, nivelada e/ou menor rugosidade. Simultaneamente, sobre condições controladas de intensidade da corrente e da temperatura, há lugar a um abrandamento da superfície.

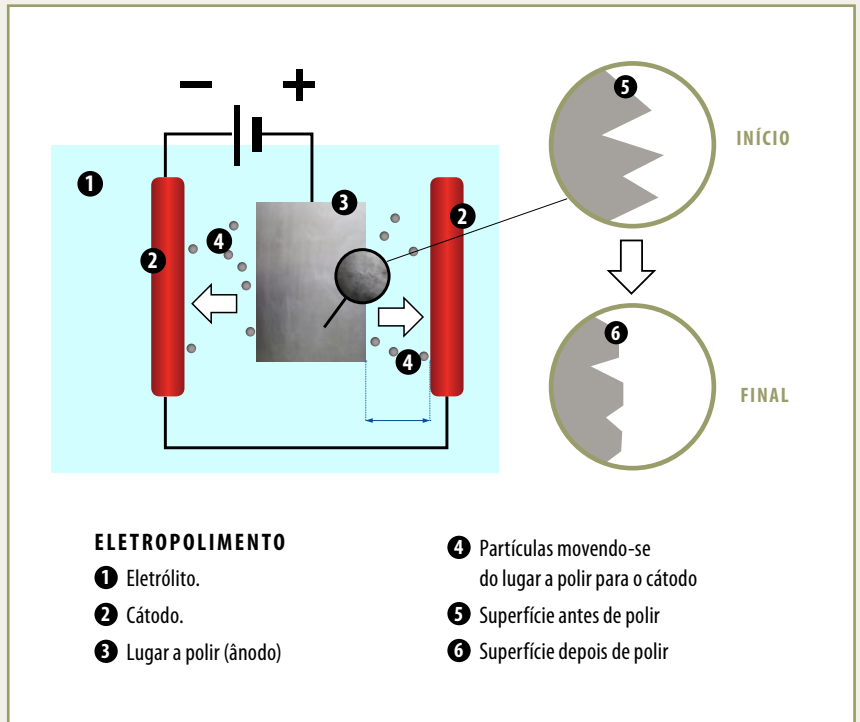

Comparativo entre polimento mecânico e eletrolítico

POLIMENTO MECÂNICO

A preparação mecânica das superfícies pode-se dividir convenientemente em duas etapas:

- 1 **Lixamento:** usando técnicas abrasivas para produzir uma superfície lisa e plana
- 2 **Polimento:** usando abrasivos finos sobre roldanas para dar uma superfície lisa e brilhante

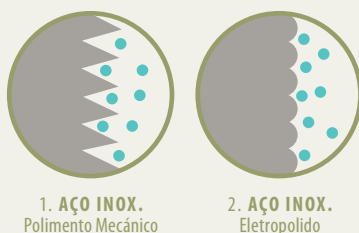

A investigação da estrutura das superfícies metálicas preparadas por processos de polimento mecânico, estabelece que conduzem à obtenção de uma zona severamente deformada perto da superfície.

Esta zona tem propriedades diferentes das do metal base e produz-se principalmente por um processo de arrastamento, isto é, sob a intensa pressão mecânica do polimento, o material dos picos é obrigado a fluir para preencher os vales.

A estrutura resultante é praticamente amorfa e contém inclusões de óxidos do metal de base e compostos utilizados nas pastas de polir.

Como tal, as propriedades da camada superficial obtida por polimento mecânico são distintas do metal subjacente, originando tensões mecânicas que podem levar a processos de corrosão.

ELETROPOLIMENTO

O eletropolimento (polimento eletroquímico / polimento eletrolítico) tem como princípio básico de funcionamento: ao dissolver-se o metal sobre a circulação de corrente, forma-se uma camada viscosa de produtos da dissolução, a qual se vai difundindo lentamente no banho eletrolítico.

A espessura desta camada não é constante, sendo maior nos vales; e como a sua resistência elétrica é superior à da solução de eletropolimento, conduz a uma dissolução preferencial dos topos, e a uma consequente nivelção da superfície.

Na fig. 1, esquema A, pode ver-se um corte transversal (à escala microscópica) da superfície no início do tratamento, enquanto no esquema B vê-se o resultado após algum tempo de tratamento da superfície, nomeadamente o nivelamento dos topos para os vales.

Neste processo não se forma uma camada superficial como no caso do polimento mecânico pois o que se dissolve é o metal base. A espessura do metal dissolvido varia entre 10 e 25 microns, de acordo com a intensidade da corrente utilizada e do tempo de exposição.

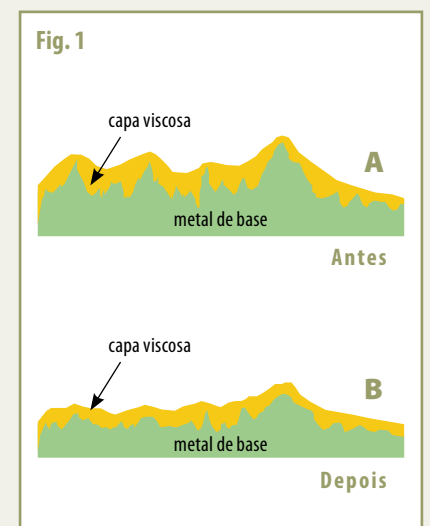

INOXIDÁVEIS ESCADAS

Escada Muro

DESCRIÇÃO	Código	Embalagem	Preço € / Un.
Escada muro 2 degraus aço inox. A316	87032	Un.	239,00 €
Escada muro 3 degraus aço inox. A316	87033	Un.	265,00 €
Escada muro 4 degraus aço inox. A316	87034	Un.	305,00 €
Escada muro 5 degraus aço inox. A316	87035	Un.	350,00 €
Escada muro 3 degraus aço inox. A316 eletropolida	87181	Un.	340,00 €
Escada muro 4 degraus aço inox. A316 eletropolida	87182	Un.	385,00 €

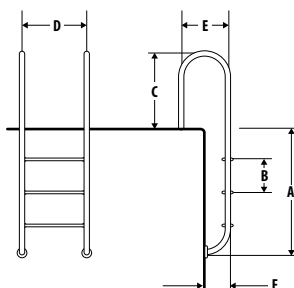

ESCADA MURO	2 degraus	3 degraus	4 degraus	5 degraus
A (mm)	696	946	1.196	1.446
B	250	250	250	250
C	610	610	610	610
D	500	500	500	500
E	370	370	370	370
F	207	207	207	207



Escada Standard

DESCRIÇÃO	Código	Embalagem	Preço € / Un.
Escada standard 2 degraus	87001	Un.	189,00 €
Escada standard 3 degraus	87002	Un.	205,00 €
Escada standard 4 degraus	87003	Un.	235,00 €
Escada standard 5 degraus	87004	Un.	255,00 €
Esc. standard 2 degraus aço inox. A 316	87016	Un.	230,00 €
Esc. standard 3 degraus aço inox. A316	87017	Un.	254,00 €
Esc. standard 4 degraus aço inox. A316	87018	Un.	290,00 €
Esc. standard 5 degraus aço inox. A316	87019	Un.	330,00 €
Esc. standard 3 degraus aço inox. A316 eletropolida	87185	Un.	335,00 €
Esc. standard 4 degraus aço inox. A316 eletropolida	87186	Un.	380,00 €

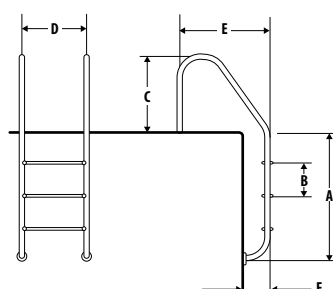

ESCADA STANDARD	2 degraus	3 degraus	4 degraus	5 degraus
A (mm)	696	946	1.196	1.446
B	250	250	250	250
C	610	610	610	610
D	500	500	500	500
E	664	664	664	664
F	207	207	207	207



INOXIDÁVEIS ESCADAS

Escada Overflow

DESCRIÇÃO	Código	Embalagem	Preço € / Un.
Esc. overflow 2 degraus aço inox. A316	87070	Un.	295,00 €
Esc. overflow 3 degraus aço inox. A316	87038	Un.	332,00 €
Esc. overflow 4 degraus aço inox. A316	87057	Un.	398,00 €
Esc. overflow 5 degraus aço inox. A316	87071	Un.	425,00 €

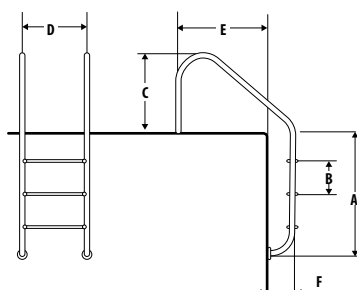

ESCALA OVERFLOW	2 degraus	3 degraus	4 degraus	5 degraus
A (mm)	696	946	1.196	1.446
B	250	250	250	250
C	610	610	610	610
D	500	500	500	500
E	957	957	957	957
F	207	207	207	207



Escada Mista

DESCRIÇÃO	Código	Embalagem	Preço € / Un.
Escada mista 2 degraus, aço inox. A316	87042	Un.	239,00 €
Escada mista 3 degraus, aço inox. A316	87043	Un.	285,00 €
Escada mista 4 degraus, aço inox. A316	87044	Un.	305,00 €
Escada mista 5 degraus, aço inox. A316	87060	Un.	350,00 €

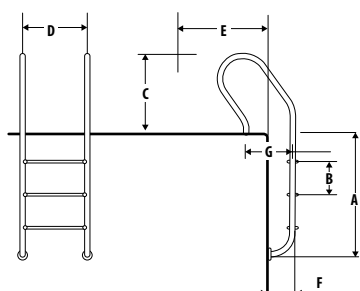

ESCALA MISTA	2 degraus	3 degraus	4 degraus	5 degraus
A (mm)	696	946	1196	1446
B	250	250	250	250
C	610	610	610	610
D	500	500	500	500
E	561	561	561	561
F	207	207	207	207
G	370	370	370	370



INOXIDÁVEIS ESCADAS

Escada Fácil Acesso

DESCRIÇÃO	Código	Embalagem	Preço € / Un.
Escada fácil acesso 3 degraus, aço inox. A316 eletropolida	87188	Un.	740,00 €
Escada fácil acesso 4 degraus, aço inox. A316 eletropolida	87189	Un.	890,00 €

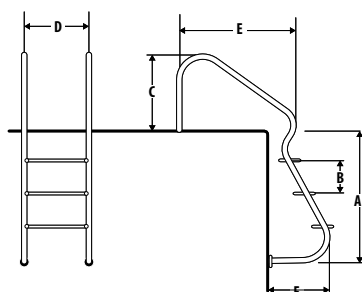

ESCALA FÁCIL ACESSO	3 degraus	4 degraus
A (mm)	1.005	1.225
B	220	220
C	632	632
D	500	500
E	370	370
F	511	630



Escada Partida e Corrimão

DESCRIÇÃO	Código	Embalagem	Preço € / Un.
Corrimão de escada partida aço inox. A316 eletropolida	87163	Un.	225,00 €
Escada partida 2 degraus aço inox. A316 eletropolida	87169	Un.	345,00 €
Escada partida 3 degraus aço inox. A316 eletropolida	870101	Un.	375,00 €
Escada partida 4 degraus aço inox. A316 eletropolida	87160	Un.	420,00 €
Escada partida 5 degraus aço inox. A316 eletropolida	87216	Un.	535,00 €

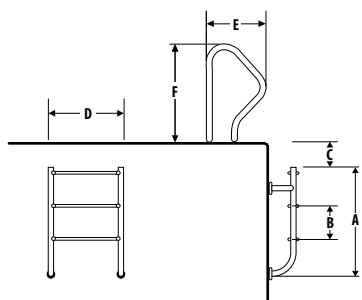

ESCALA PARTIDA e CORRIMÃO	2 degraus	3 degraus	4 degraus	5 degraus
A (mm)	515	765	1.015	1.265
B	250	250	250	250
C	225	225	225	225
D	500	500	500	500
E	440	440	440	440
F	778	778	778	778



INOXIDÁVEIS ESCADAS

Escada Partida Fácil Acesso

DESCRIÇÃO	Código	Embalagem	Preço € / Un.
Escada partida 3 degraus fácil acesso, aço inox. A316 eletropolido	87170	Un.	785,00 €
Escada partida 4 degraus fácil acesso, aço inox. A316 eletropolido	87171	Un.	920,00 €
Corrimão de escada partida aço inox. A316 eletropolido	87163	Un.	225,00 €

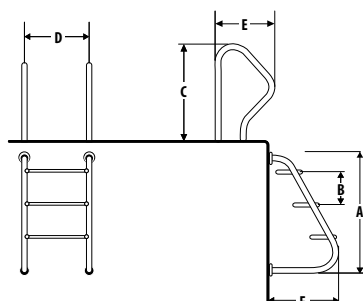

ESCALA PARTIDA FÁCIL ACESSO	3 degraus	4 degraus
A (mm)	865	1.085
B	220	220
C	778	778
D	500	500
E	440	440
F	500	500



Escada em Ponte

DESCRIÇÃO	Código	Embalagem	Preço € / Un.
Escada em ponte 3/3 degraus, aço inox. A304	87175	Un.	375,00 €
Escada em ponte 4/4 degraus, aço inox. A304	87176	Un.	410,00 €
Escada em ponte 5/5 degraus, aço inox. A304	87177	Un.	467,00 €

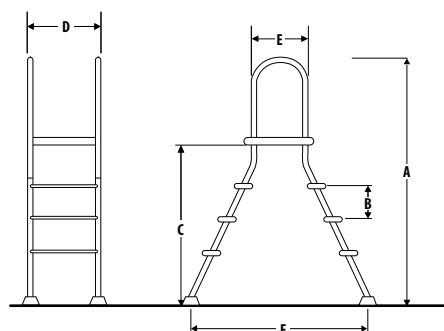

ESCALA em PONTE	3 degraus	4 degraus	5 degraus
A (mm)	1.670	1.900	2.130
B	230	230	230
C	1.065	1.295	1.525
D	483	483	483
E	370	370	370
F	1.155	1.350	1.545



INOXIDÁVEIS CORRIMÃOS

Corrimão FX04 aço inox. A316

DESCRIÇÃO	Código	Embalagem	Preço € / Un.
Corrimão FX-04, aço inox. A316	87015	Un.	195,00 €

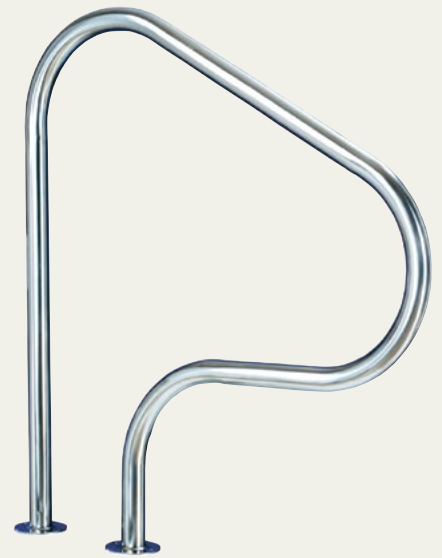
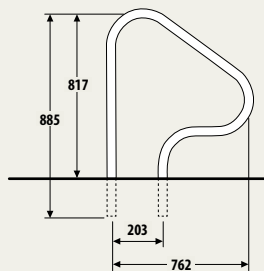

Corrimão FX 01 aço inox. A316

DESCRIÇÃO	Código	Embalagem	Preço € / Un.
Corrimão FX-01, aço inox. A316	87164	Un.	220,00 €

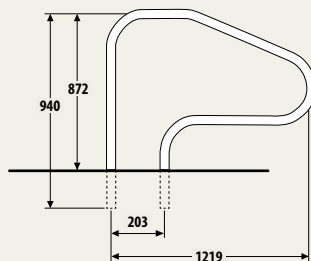

INOXIDÁVEIS CORRIMÃOS

Corrimão FX 02 aço inox. A316

DESCRIÇÃO	Código	Embalagem	Preço € / Un.
Corrimão FX-02, aço inox. A316	87200	Un.	289,00 €

* c/ platina

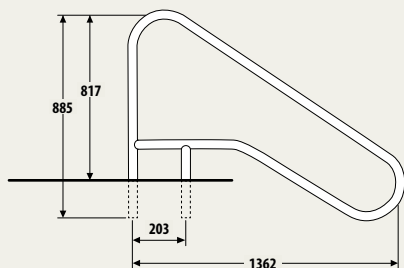

Corrimão duas curvas FX 05 aço inox. A316

DESCRIÇÃO	Código	Embalagem	Preço € / Un.
Corrimão duas curvas FX-05 médio, aço inox. A316	87202	Un.	247,00 €
Corrimão duas curvas FX-05 grande, aço inox. A316	87203	Un.	265,00 €

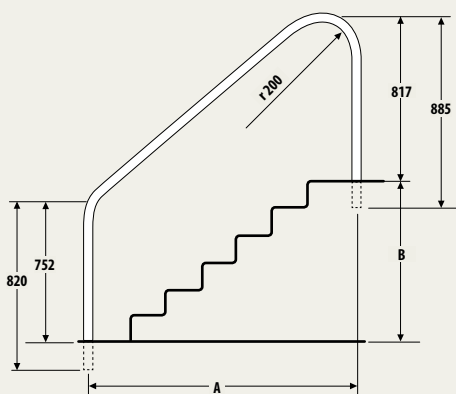

CORRIMÃO 2 CURVAS	Médio	Grande
A (mm)	1.524	1.829
B	915	1.169



INOXIDÁVEIS

TUBAGEM DE SUPORTE INOXIDÁVEL

Tubagem

DESCRIÇÃO	Código	Embalagem	Preço € / Un.
Tubo de 1 m, Ø 43, aço inox. A316	87205	Un.	43,00 €
Tubo de 2 m, Ø 43, aço inox. A316	87204	Un.	82,00 €
Tubo de 3 m, Ø 43, aço inox. A316	87161	Un.	129,00 €



Tampão de tubo

DESCRIÇÃO	Código	Embalagem	Preço € / Un.
Tampão de plástico para tubo Ø 43	87206	2 Un.	1,15 €



Ligações

DESCRIÇÃO	Código	Embalagem	Preço € / Un.
Ligação em curva de 90° p/ tubo de Ø 43	87207	Un.	58,00 €
Ligação linear p/ tubo de Ø 43	87208	Un.	29,00 €



Suportes

DESCRIÇÃO	Código	Embalagem	Preço € / Un.
Suporte final p/ tubo Ø 43	87209	Un.	37,00 €
Suporte intermédio p/ tubo Ø 43	87210	Un.	29,00 €

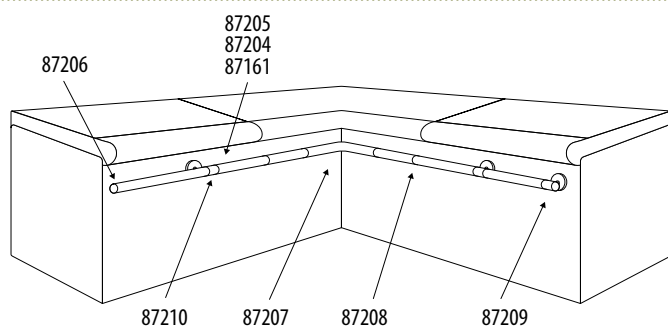
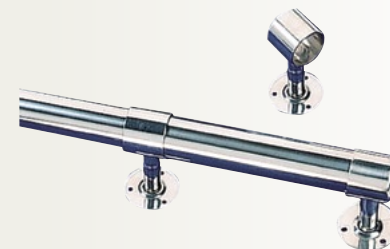

INOXIDÁVEIS
DUCHES

Duche Simples

Duches com Fluxómetro

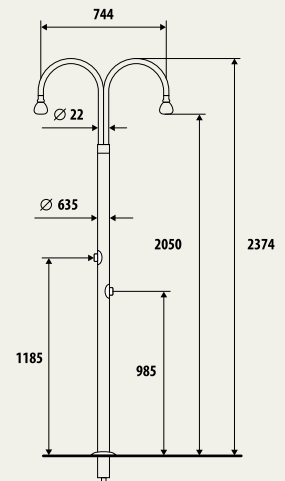
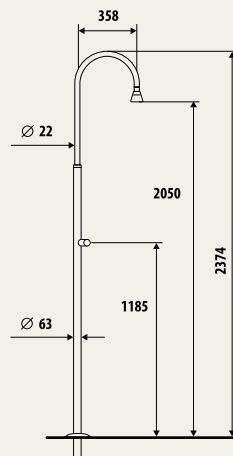
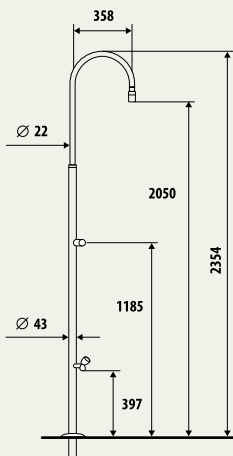

Duche simples		
Código	Embalagem	Preço € / Un.
87009	Un.	212,00 €
Duche c/ lava pés		
87022	Un.	230,00 €

Âncoras incluídas

Duche c/ fluxómetro		
Código	Embalagem	Preço € / Un.
87082	Un.	470,00 €

Âncoras não incluídas

Duche duplo c/ fluxómetro		
Código	Embalagem	Preço € / Un.
87026	Un.	977,00 €

Âncoras não incluídas

INOXIDÁVEIS

INOXIDÁVEIS DUCHES

Duche solar c/ depósito flexível ECO

► **Descrição:** O seu design inovador e a sua adaptabilidade proporcionam, além das suas prestações, uma imagem elegante e moderna em redor da piscina.



► **DESTAQUES:**

- Fabricado em alumínio pintado, cor: cinzento RAL-7024.
- Equipado com um pulverizador e um regulador de calor e frio.
- Depósito flexível negro com capacidade de 20 litros.
- Fixação no solo através de parafusos.
- Altura do pulverizador ao solo de 2 metros.

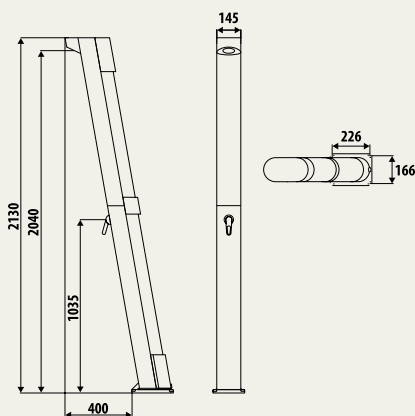

Cabeça de chuveiro Monocomando Conexão rápida

Duche solar c/ depósito flexível ECO		
Código	Embalagem	Preço € / Un.
87211	Un.	320,00 €

Duche solar com pulverizador frontal em madeira

► **Descrição:** A simplicidade do seu design e a sua qualidade de construção faz com que este modelo seja uma opção ideal para complementar todos os tipos de piscinas.



► **DESTAQUES:**

- Feita de aço inoxidável AISI-304 e frente de madeira Parklex.
- Braço de chuveiro em latão cromado.
- Cabeça de chuveiro em plástico cromado.
- Uma torneira misturadora de água fria e quente. Uma torneira lava-pés.
- Reservatório em alumínio com capacidade para 30 litros preto lacado.
- Tampão de drenagem.
- Fixação ao solo através de parafusos.
- Altura do pulverizador ao solo: 2.00 m aprox.

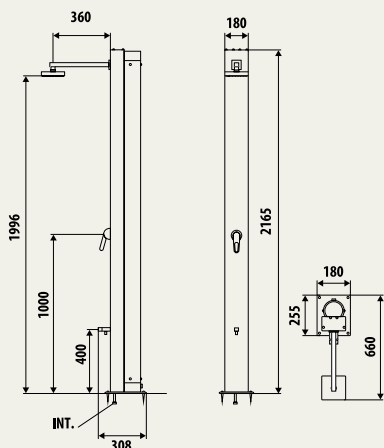

Cabeça de chuveiro Torneira lava-pés Tampão de drenagem

Duche solar c/ pulverizador e frontal em madeira		
Código	Embalagem	Preço € / Un.
87213	Un.	1.091,00 €

Duche solar com pulverizador aço inoxidável

► **Descrição:** A simplicidade do seu design e a sua qualidade de construção faz com que este modelo seja uma opção ideal para complementar todos os tipos de piscinas.



► **DESTAQUES:**

- Feita de aço inoxidável AISI-304.
- Braço de chuveiro em latão cromado.
- Cabeça de chuveiro em plástico cromado.
- Uma torneira misturadora de água fria e quente. Uma torneira lava-pés.
- Reservatório em alumínio com capacidade para 30 litros preto lacado.
- Tampão de drenagem.
- Fixação ao solo através de parafusos.
- Altura do pulverizador ao solo: 2.00 m aprox.

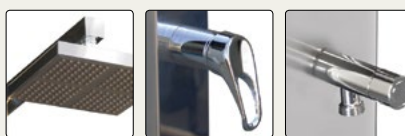
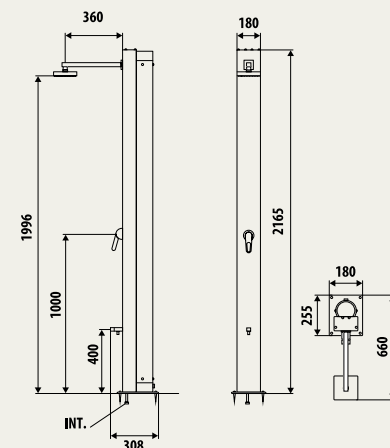

Cabeça de chuveiro Cabeça de chuveiro Torneira lava pés

Duche solar c/ pulverizador em aço inoxidável		
Código	Embalagem	Preço € / Un.
87045	Un.	962,00 €

SISTEMA DE FILTRAÇÃO DA ÁGUA

ACESSÓRIOS PARA ESCADAS E DUCHES

Peça de chumbamento para duche

DESCRIÇÃO	Código	Embalagem	Preço € / Un.
Peça de chumbamento p/ duche Ø 43	87027	Un.	44,90 €
Peça de chumbamento p/ duche Ø 63	87029	Un.	53,00 €

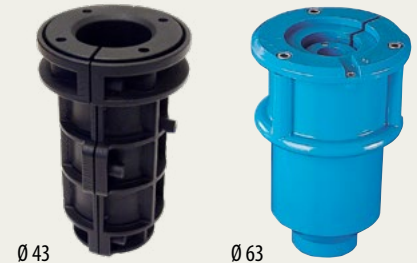

Peça de chumbamento articulada e desmontável

DESCRIÇÃO	Código	Embalagem	Preço € / Un.
Peça de chumbamento articulada e desmontável	87053	2 Un.	69,00 €



Peça de chumbamento desmontável

DESCRIÇÃO	Código	Embalagem	Preço € / Un.
Peça de chumbamento desmontável	87086	2 Un.	29,80 €



Peça de chumbamento articulada

DESCRIÇÃO	Código	Embalagem	Preço € / Un.
Peça de chumbamento articulada	87087	2 Un.	195,00 €



Peça de chumbamento

DESCRIÇÃO	Código	Embalagem	Preço € / Un.
Peça de chumbamento	87020	2 Un.	7,90 €



Difusor para duche

DESCRIÇÃO	Código	Embalagem	Preço € / Un.
Difusor para duche	87100921	Un.	22,00 €



SISTEMA DE FILTRAÇÃO DA ÁGUA

ACESSÓRIOS PARA ESCADAS E DUCHES

Degraus

DESCRIÇÃO	Código	Embalagem	Preço € / Un.
Degrau antiderrapante, aço inox. A304	87011	Un.	19,90 €
Degrau antiderrapante, aço inox. A316	87056	Un.	21,00 €
Degrau antiderrapante duplo, aço inox. A316	87080	Un.	115,00 €
Degrau escada fácil acesso, aço inox. A316 eletropolido	87212	Un.	152,00 €
Antiderrapante p/ degrau de escada	870761	10 Un.	2,00 €



Tampão

DESCRIÇÃO	Código	Embalagem	Preço € / Un.
Tampão de escada	87024	Un.	3,75 €
Tampão de escada articulado	870281	Un.	11,60 €



Espelho

DESCRIÇÃO	Código	Embalagem	Preço € / Un.
Espelho p/ escada	87025	Un.	5,80 €



Parafuso

DESCRIÇÃO	Código	Embalagem	Preço € / Un.
Parafuso, aço inox. A304 p/ degrau	87021	Un.	0,95 €
Parafuso, aço inox. A316 p/ degrau	870811	Un.	2,00 €



Kit de adaptação de escada ao liner

DESCRIÇÃO	Código	Embalagem	Preço € / Un.
Kit de adaptação de escada ao liner	87158	Un.	45,00 €



Limpador de aço inoxidável 1L

DESCRIÇÃO	Código	Embalagem	Preço € / Un.
Limpador de aço inoxidável 1L	87072	Un.	25,85 €



INOXIDÁVEIS JOGOS DE ÁGUA

Jato de água Tahiti, aço inox. A316

Jato de água Tahiti, aço inox. A316		
Código	Embalagem	Preço € / Un.
87064	Un.	190,00 €

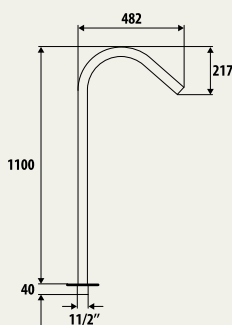

Acessórios para Tahiti

> Boquilha A

Boquilha A, aço inox. A316		
Código	Embalagem	Preço € / Un.
87065	Un.	110,00 €

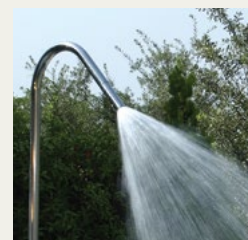

> Boquilha B

Boquilha B, aço inox. A316		
Código	Embalagem	Preço € / Un.
87066	Un.	93,00 €



> Boquilha C

Boquilha C, aço inox. A316		
Código	Embalagem	Preço € / Un.
87067	Un.	129,00 €



> Boquilha D

Boquilha D, aço inox. A316		
Código	Embalagem	Preço € / Un.
87068	Un.	138,00 €

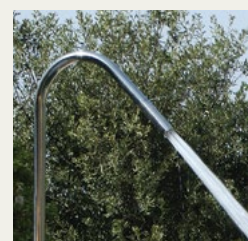

INOXIDÁVEIS JOGOS DE ÁGUA

Canhão de água boquilha circular

Código	Embalagem	Preço € / Un.
Canhão de água mate		
87061	Un.	620,00 €
Canhão de água polido		
87050	Un.	599,00 €

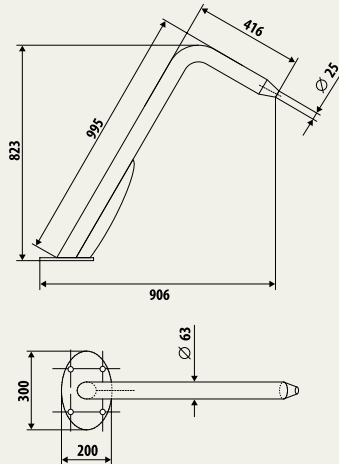

Canhão de água boquilha plana

Código	Embalagem	Preço € / Un.
Canhão de água mate		
87069	Un.	650,00 €
Canhão de água polido		
87052	Un.	698,00 €

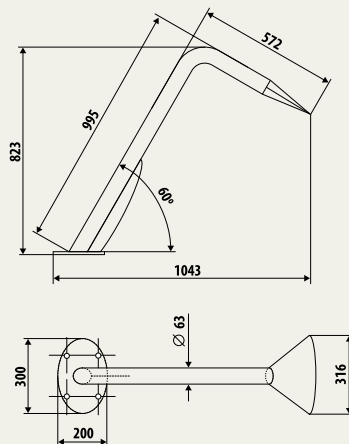

Âncora para canhão

Âncora para canhão		
Código	Embalagem	Preço € / Un.
87051	Un.	315,00 €

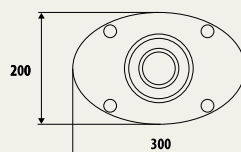
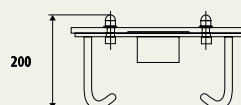

INOXIDÁVEIS CASCATAS

Cascata Bali, aço inox. A316

- ▶ Caudal: 30 m³/h
- ▶ Potência recomendada da bomba: 1,5 kW (2cv)

Código	Embalagem	Preço € / Un.
Cascata Bali mate, aço inox. A316		
87058	Un.	1.510,00 €
Cascata Bali polida, aço inox. A316		
87048	Un.	1.435,00 €
Âncora p/ cascata Bali		
87049	Un.	375,00 €

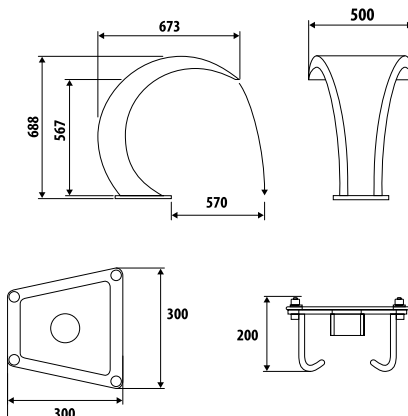

Embelezador para cascata Bali

Código	Embalagem	Preço € / Un.
Embelezador p/ cascata Bali polido, aço inox. A316		
87089	Un.	205,00 €
Embelezador p/ cascata Bali mate, aço inox. A316		
87090	Un.	215,00 €

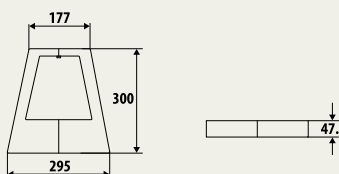

Cascata mini Bali, aço inox. A316

- ▶ Rosca fêmea: 1 1/2"
- ▶ Caudal: 20 m³/h
- ▶ Potência rec. da bomba: 0,75 kW (1cv)

Cascata mini Bali, aço inox. A316		
Código	Embalagem	Preço € / Un.
87185044	Un.	1.090,00 €
Âncora p/ cascata mini Bali		
87185043	Un.	275,00 €

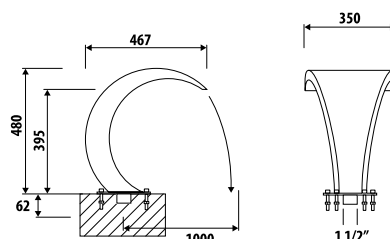

Âncora opcional não incluída

INOXIDÁVEIS CASCATAS

Cascata Vitória, aço inox. A316

- ▶ Rosca fêmea: 2 1/2"
- ▶ Caudal: 50 m³/h
- ▶ Potência recomendada da bomba: 2,2 kW (3cv)

Cascata Vitória, aço inox. A316		
Código	Embalagem	Preço € / Un.
87088	Un.	6.300,00 €

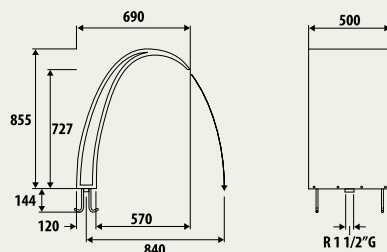

Cascata Cayman, aço inox. A316

- ▶ Âncora não necessária
- ▶ Caudal: 6 m³/h
- ▶ Potência recomendada da bomba: 0,3 kW (0,40 cv)
- ▶ Conexão macho: 1 1/2" ø43 mm

Cascata Cayman, aço inox. A316		
Código	Embalagem	Preço € / Un.
87186083	Un.	1.350,00 €

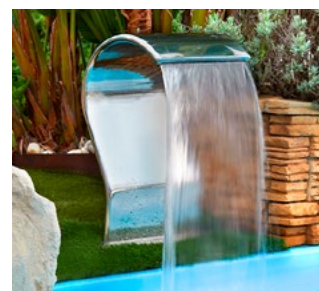
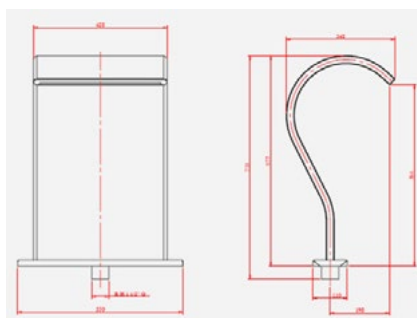

“Consulte os nossos pulsadores e quadros elétricos nos capítulos de Acessórios de Piscina e Controlo & Regulação respetivamente.”

INOXIDÁVEIS

ACESSÓRIOS SALVA-VIDAS

Aros salva-vidas

Código	Embalagem	Preço € / Un.
Aro salva-vidas em plástico		
87046	Un.	75,50 €
Aro salva-vidas em styrophor		
87039	Un.	105,00 €



Aro Salvavidas Plástico



Aro Salvavidas Styrophor

Suporte de aro salva-vidas

Suporte de aro salva-vidas		
Código	Embalagem	Preço € / Un.
87040	Un.	57,50 €

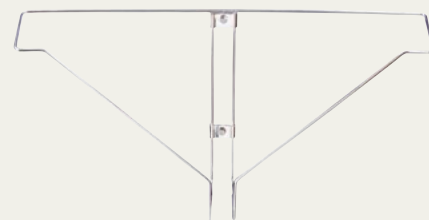

Pé de suporte de aro salva-vidas

Pé de suporte de aro salva-vidas		
Código	Embalagem	Preço € / Un.
87041	Un.	93,00 €

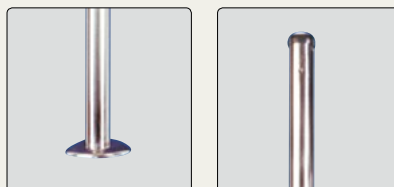

Cordão em alumínio salva-vidas

Cordão em alumínio salva-vidas		
Código	Embalagem	Preço € / Un.
82059	Un.	35,00 €



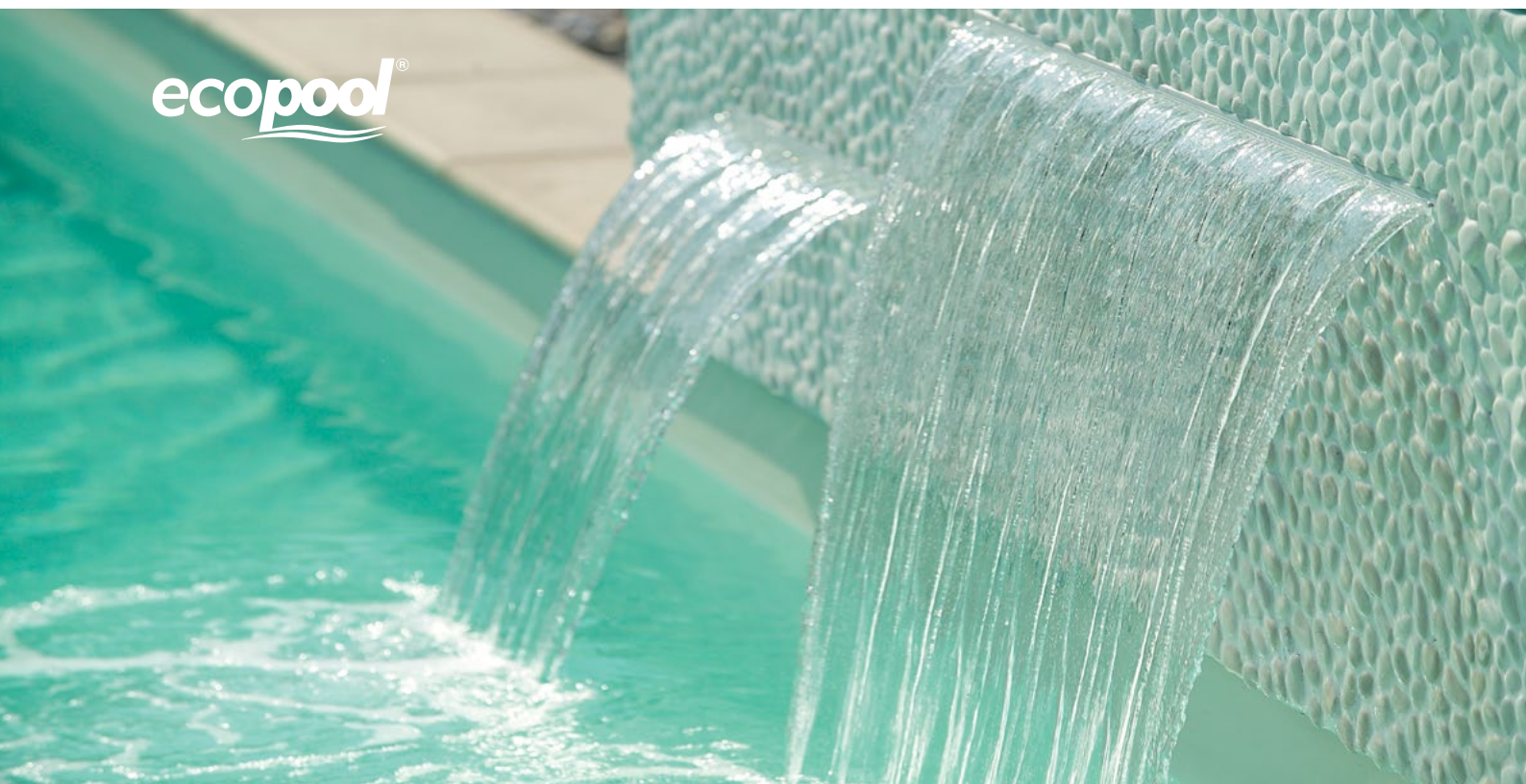

ACESSÓRIOS DE PISCINA

167

SKIMMERS

- Skimmer boca larga p/ betão 168
- Skimmer boca larga p/ liner 168
- Skimmer boca estreita p/ betão 168
- Skimmer boca estreita p/ liner 168
- Skimmer baixo perfil p/ liner 169
- Acessórios p/ Skimmers 169
- Cesto p/ Skimmer 169
- Tampa redonda p/ Skimmer 169
- Flutuador de Skimmer 169

ACESSÓRIOS DE ENCASTRAR

- Regulador de nível automático 170
- Conjunto de válvula e bola 170
- Ralo de fundo p/ liner 170
- Ralo de fundo p/ betão 170
- Grelha do ralo de fundo 170
- Tomada de ar regulável 171
- Pulsadores pneumáticos 171
- Jet giratórios 171
- Corpos para jatos 171
- Ralo de fundo 2" 171
- Passamuros 172
- Boquilhas de impulsão 172

GRELHAS P/ CALEIRAS

- Módulo grelha transversal normal / reversível 173
- Placas para esquinas de canal de caleira de 90° 173

CASCATAS

- POWERFALL 174

BORDADURA

- Cantos 175
- Curvas 175
- Retas 175

ILUMINAÇÃO

- Projetores LED 176
- Lâmpada LED Universal PAR56 176
- ColorLogic II 177
- Projetores miniLED 177
- Terminal RC ColorLogic 177

ILUMINAÇÃO HALOGÊNEO

- Equipamento p/ projetores de halogéneo 178
- Caixa de ligação 178

ACESSÓRIOS DE PISCINA SKIMMERS

Skimmer de boca larga

DESCRIÇÃO	Código	Embalagem	Preço € / Un.
Skimmer de boca larga p/ betão	86276	Un.	95,65 €
Skimmer de boca larga p/ liner	86012	Un.	120,00 €

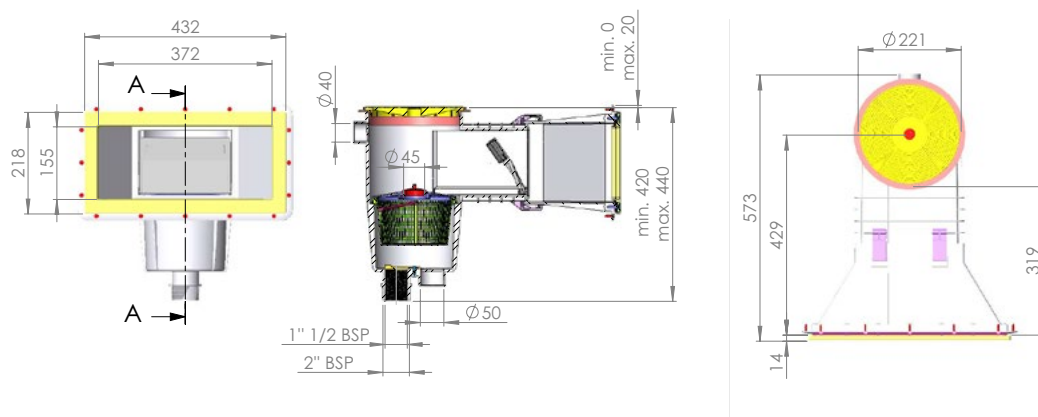

Skimmer de boca estreita

DESCRIÇÃO	Código	Embalagem	Preço € / Un.
Skimmer de boca estreita p/ betão	86010	Un.	70,00 €
Skimmer de boca estreita p/ liner	86015	Un.	105,00 €

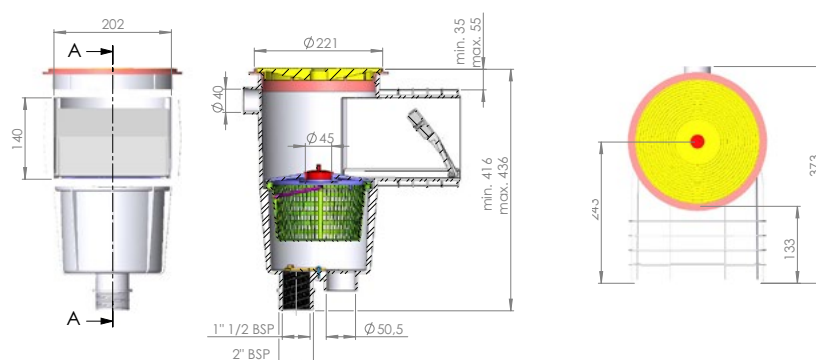

ACESSÓRIOS DE PISCINA SKIMMERS (ACESSÓRIOS)

Skimmer de baixo perfil

DESCRIÇÃO	Código	Embalagem	Preço € / Un.
Skimmer de baixo perfil p/ liner	84020416	Un.	160,00 €

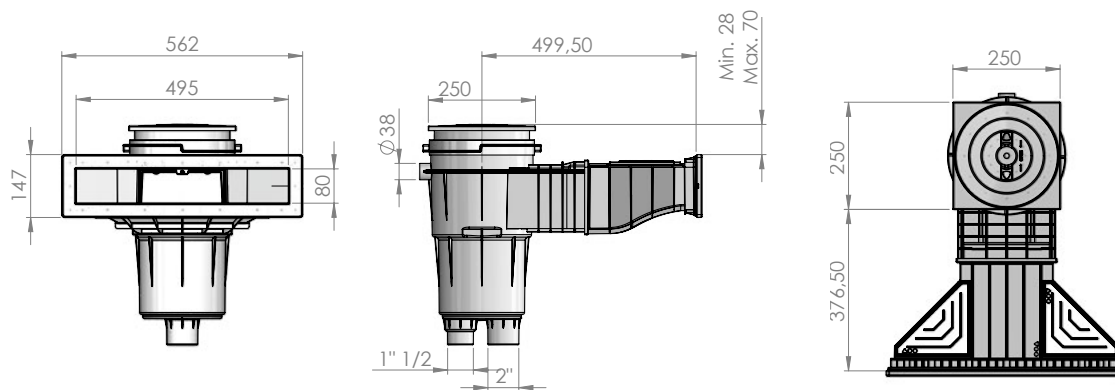

Acessórios para Skimmers

DESCRIÇÃO	Código	Embalagem	Preço € / Un.
Cesto p/ skimmer	82179	Un.	7,40 €
Tampa redonda p/ skimmer	82176	Un.	9,70 €
Flutuador de skimmer	82177	Un.	7,20 €



82179

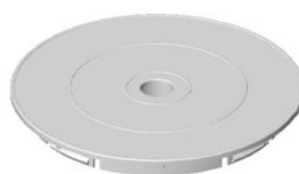

82176



82177

ACESSÓRIOS DE PISCINA

ACESSÓRIOS DE ENCASTRAR

Regulador de nível automático

DESCRIÇÃO	Código	Embalagem	Preço € / Un.
Regulador de nível automático	85015	Un.	79,90 €



Conjunto de válvula e boia

DESCRIÇÃO	Código	Embalagem	Preço € / Un.
Conjunto de válvula e boia	84020216	Un.	29,00 €



Ralos de fundo

DESCRIÇÃO	Código	Embalagem	Preço € / Un.
Ralo de fundo p/ liner	86517	Un.	47,50 €
Ralo de fundo p/ betão	86518	Un.	19,80 €



Grelhas do ralo de fundo

DESCRIÇÃO	Código	Embalagem	Preço € / Un.
Grelha do ralo de fundo	030553	Un.	6,90 €



Quadros elétricos disponíveis no capítulo de Controlo e Regulação (página 83).

ACESSÓRIOS DE PISCINA

ACESSÓRIOS DE ENCASTRAR

Tomada de ar regulável



DESCRIÇÃO	Código	Embalagem	Preço € / Un.
Tomada de ar regulável	8602009	Un.	8,75 €

Pulsador pneumático inox.



DESCRIÇÃO	Código	Embalagem	Preço € / Un.
Pulsador pneumático p/ até 15 m	8602014	Un.	59,50 €
Pulsador pneumático p/ até 7 m simples	8602008	Un.	28,50 €
Pulsador pneumático p/ até 7 m simples, com rosca	8602038	Un.	63,00 €
Tubo de aspiração p/ pulsadores	8602015	Metro linear	0,85 €

Jet giratório



DESCRIÇÃO	Código	Embalagem	Preço € / Un.
Jet giratório de um jato	8602031	Un.	36,00 €
Jet giratório de dois jatos	8602030	Un.	36,00 €

Corpo para jet giratório



DESCRIÇÃO	Código	Embalagem	Preço € / Un.
Corpo p/ jet giratório	8602028	Un.	32,00 €
Corpo para jet – piscina de liner	8602029	Un.	59,00 €

Ralo de sucção de 2"



Ralo de sucção de 2"	8602027	Un.	14,50 €
----------------------	---------	-----	----------------

ACESSÓRIOS DE PISCINA

ACESSÓRIOS DE ENCASTRAR

Passamuros

DESCRIÇÃO	Código	Embalagem	Preço € / Un.
Passamuros ABS de enroscar	86005	Un.	8,90 €
Passamuros ABS de colar	860051	Un.	8,90 €
Passamuros PVC de enroscar	860054	Un.	13,90 €
Passamuros PVC de colar	860055	Un.	9,90 €
Passamuros ABS liner de enroscar	860052	Un.	8,90 €

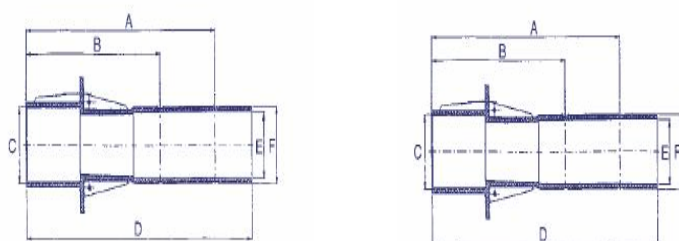

Dimensões	ESQUEMA 1				ESQUEMA 2
	86005	860051	860054	860055	860052
A	250	250	250	250	250
B	175	175	175	175	175
C	2"	Ø 59,3	2"	Ø 59,3	2"
D	300	300	300	300	300
E	Ø 50	Ø 50	Ø 50	Ø 50	Ø 50
F	2"	2"	2"	2"	2"
G	-	-	-	-	10
H	-	-	-	-	Ø 118,5



Boquilhas de Impulsão e Aspiração

DESCRIÇÃO	Código	Embalagem	Preço € / Un.
Boquilha de impulsão p/ betão 2"	86008	Un.	10,50 €
Boquilha de aspiração p/ betão 2"	86007	Un.	6,00 €
Boquilha de impulsão p/ liner 2"	86009	Un.	24,90 €
Boquilha de aspiração p/ liner 2"	86176	Un.	22,90 €
Boquilha de fundo p/ betão 2"	86022	Un.	12,00 €
Boquilha de fundo p/ liner 2"	86023	Un.	28,50 €



86022



86008



86007



ACESSÓRIOS DE PISCINA

GRELHAS PARA CALEIRAS

As grelhas para caleiras fornecidas pela Ecopool são fabricadas em polipropileno estabilizado, tornando-as resistentes à ação dos raios ultravioletas. São unidas por um encaixe macho-fêmea, o que permite alguma flexibilidade na montagem sendo capaz de suportar possíveis dilatações. É recomendado construir o canal de transbordamento da piscina 5 milímetros mais largo do que as próprias grelhas para que as mesmas não sofram estragos em caso de dilatações. Exemplo (fig. 1). Para uma grelha de caleira com uma largura de (L1) de 195 milímetros, recomendamos a construção de um canal de transbordamento (L) com 200 milímetros. As grelhas de caleira transversais são fornecidas em duas alturas (H), 22 ou 35 milímetros respetivamente.

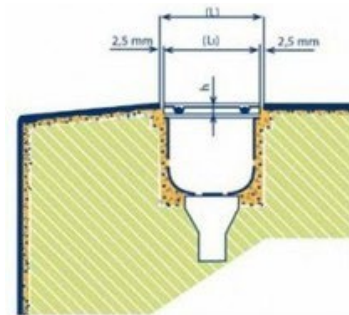

Grelhas transversais normais/reversíveis

► **Descrição:** Fabricadas em polipropileno com estabilizadores para a proteção acrescida contra o efeito dos raios ultravioletas. União através de acoplamento ajustável entre os módulos, permitindo o seu molde à forma da piscina. (45 unidades compõem um metro de comprimento).



DESCRIÇÃO	Código	Emb.	Altura (H) mm	Largura (L1) mm	Largura do canal (L) mm	R (mm)	r (mm)	Preço € /Un.
Grelha 22-195	85990	470 Un.	22	195	200	445	250	0,62 €
Grelha 22-245	85993	320 Un.	22	245	250	545	300	0,76 €
Grelha 22-295	85992	300 Un.	22	295	300	645	350	0,79 €
Grelha 22-335	85997	250 Un.	22	335	340	785	450	0,86 €
Grelha 35-195	85995	450 Un.	35	195	200	445	250	0,64 €
Grelha 35-245	85994	300 Un.	35	245	250	545	300	0,83 €
Grelha 35-295	85991	290 Un.	35	295	300	645	350	0,83 €
Grelha 35-335	85020011	250 Un.	35	335	340	785	450	0,89 €

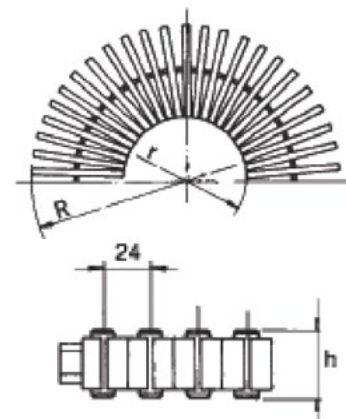

Placas para esquinas de canal de caleira de 90°

► **Descrição:** Construídas em polipropileno copolímero injetado, de cor branca.

DESCRIÇÃO	Código	Embalagem	A mm	H mm	L mm	P mm	Preço € / Un.
Grelha p/ esquina de caleira	85020009	4 Un.	245	22	195	127	26,00 €
Grelha p/ esquina de caleira	85020001	4 Un.	295	22	245	127	34,00 €
Grelha p/ esquina de caleira	85020015	4 Un.	385	22	335	127	50,00 €

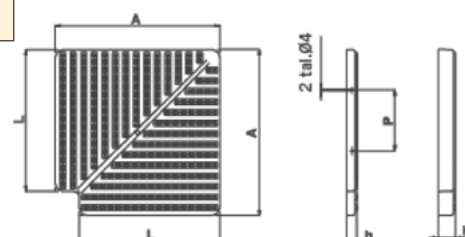

ACESSÓRIOS DE PISCINA

CASCATAS

Cascatas POWERFALL



- **Descrição:** As animações de água e os jatos de massagem são conhecidos hoje em dia tanto pelas suas propriedades relaxantes como estéticas. Compatíveis com todo o tipo de piscinas, as cascatas de água Powerfall proporcionam serenidade e bem-estar. Disponíveis em 3 medidas.

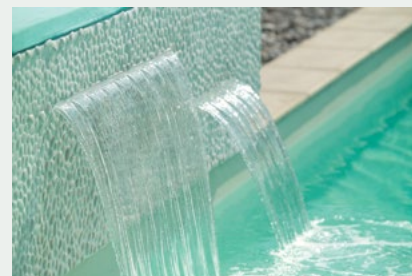

EQUIVALÊNCIAS POTÊNCIA/CAUDAL*	
¾ CV	12 m ³ / hora
1 CV	15 m ³ / hora
1,5 CV	22 m ³ / hora
2 CV	30 m ³ / hora

* Caudal máximo para bombas de velocidade simples

PARA AS CASCATAS ZODIAC O CAUDAL ÓTIMO É:		
Powerfall 46 cm	4 m ³ / hora	Maxi 4 m ³ / hora
Powerfall 61 cm	10 m ³ / hora	Maxi 10 m ³ / hora
Powerfall 91 cm	16 m ³ / hora	Maxi 16 m ³ / hora

OS TUBOS DEVEM ESTAR ADAPTADOS AO CAUDAL DE QUEDA DE ÁGUA	
< 13 m ³ / hora	50 mm
13 m ³ < ... < 22 m ³ / hora	63 mm
22 m ³ < ... < 31 m ³ / hora	75 mm

- **Instalação:**
- 1 - Utilizar uma válvula separada para cada cascata de água. Se as cascatas são da mesma medida e da mesma altura, estabelecer um ciclo para repartir o mesmo caudal em todas as cascatas.
 - 2 - Preparação do compartimento da cascata: para cascatas Powerfall o rebordo da piscina deverá ter uma profundidade de 11 cm. A largura do rebordo será a da cascata escolhida + 2,5 cm.
 - 3 - Colocação: estabelecer um fundo de argamassa para reforçar a base da cascata. Fixar a cascata no momento a nivelar.

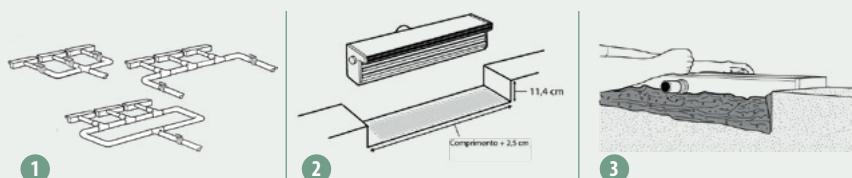

DESCRIÇÃO	Código	Embalagem	Preço € / Un.
Cascata POWERFALL 46 cm	84050	Un.	275,00 €
Cascata POWERFALL 61 cm	84051	Un.	296,00 €
Cascata POWERFALL 91 cm	84020092	Un.	347,00 €

► DESTAQUES:

- Fáceis de instalar durante a construção da piscina, as cascatas de água alimentam-se diretamente do circuito de descarga da filtragem, libertando um som harmonioso e relaxante.
- Sistema X-Baffle: Caudal de água contínuo.
- Valorização estética e qualitativa da piscina.
- Inalterável: plástico 100% em ABS

ACESSÓRIOS DE PISCINA

BORDADURA

Bordadura

- **Descrição:** A bordadura é uma pedra ornamental que se utiliza para fazer o enquadramento em redor da piscina. Tem propriedades antiderrapantes mesmo em condições de humidade. Há três cores disponíveis, branco, amarelo e rosa.

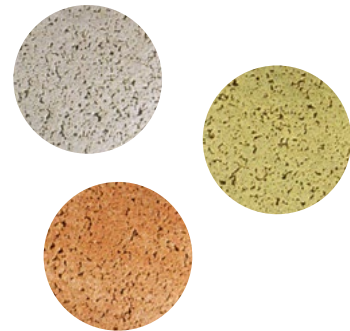

DESCRIÇÃO	Código	Embalagem	Preço € / Un.
Canto 50 x 30	82024	Un.	15,50 €
Canto 50 x 30 (invertido)	820241	Un.	15,50 €
Curva 50 x 30	82023	Un.	15,50 €
Curva invertida 50 x 30	82052	Un.	15,50 €
Reta 50 x 30	82022	Metro linear	20,50 €



ACESSÓRIOS DE PISCINA ILUMINAÇÃO LED

Projetores LED

► **Descrição:** Fabricados em material plástico reforçado, incluindo o sistema de ancoragem.

DESCRIÇÃO	Código	Embalagem	Preço € / Un.
Projetor completo LED branco p/ betão	86998	Un.	228,00 €
Projetor completo LED branco p/ liner	86995	Un.	252,00 €
Projetor plano LED branco p/ betão	86988	Un.	295,00 €
Projetor plano LED branco p/ liner	86987	Un.	315,00 €

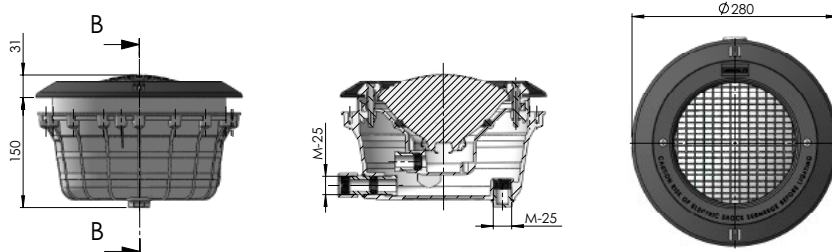

Lâmpada LED Universal PAR56

► **Descrição:** Apta para todo o tipo de nichos disponíveis no mercado, a lâmpada LED PAR56 pode ser instalada sem necessitar de algum tipo de trabalho específico e pode ser utilizada para substituir uma lâmpada tradicional incandescente de 300 W.

DESCRIÇÃO	Código	Embalagem	Preço € / Un.
Lâmpada LED PAR56, branca	86892	Un.	119,00 €
Lâmpada LED PAR56, RGB	86893	Un.	209,00 €



► DESTAQUES:

- Adaptável: facilmente encaixada em qualquer nicho poupando tempo e custos de trabalho.
- Disponível em versão branca ou colorida.
- Índice de eficiência energética A+.
- Potência: 16 W (branca) e 27 W (RGB)
- Lumens: 1.485 (branca) e 1.100 (RGB)

ACESSÓRIOS DE PISCINA ILUMINAÇÃO LED

ColorLogic II

► **Descrição:** Cinco cores fixas, sete combinações de cores, iluminação potente e intensa, económica e de fácil instalação.

DESCRIÇÃO	Código	Embalagem	Preço € / Un.
Projeto p/ betão RGB ColorLogic II	86880	Un.	420,00 €
Projeto p/ liner RGB ColorLogic II	86882	Un.	450,00 €
Lâmpada ColorLogic II RGB 30 W – 12 V – Par 56	86884	Un.	320,00 €

► DESTAQUES:

- 7 combinações de cores.
- Iluminação potente e variada.
- Possibilidade de sincronizar os projetores.
- Facilidade de instalação.
- Económico.
- Grande durabilidade (cerca de 30.000 horas).
- Possibilidade de acrescentar um terminal CPL (disponível como opção).



Projetores miniLED

► **Descrição:** Os projetores miniLED são aptos para instalação em locais técnicos de menor dimensão e podem ser sincronizados com os projetores maiores ColorLogic.

DESCRIÇÃO	Código	Embalagem	Preço € / Un.
Projeto MiniLED p/ betão de 18 W branco	86887	Un.	245,00 €
Projeto MiniLED p/ betão de 15 W RGB	86889	Un.	315,00 €
Projeto MiniLED p/ liner de 18 W branco	86888	Un.	240,00 €
Projeto MiniLED p/ liner de 15 W RGB	86890	Un.	330,00 €
Passamuros betão Hayward	8602013	Un.	12,50 €
Passamuros liner Hayward	8602012	Un.	12,80 €



Terminal RC ColorLogic

► **Descrição:** Este terminal permite definir as suas combinações de cores e também controlar os programas à distância.

DESCRIÇÃO	Código	Embalagem	Preço € / Un.
Terminal RC ColorLogic	8602022	Un.	245,00 €



ACESSÓRIOS DE PISCINA ILUMINAÇÃO HALOGÉNEO

Equipamento para projetores de halogéneo

DESCRIÇÃO	Código	Embalagem	Preço € / Un.
Projektor completo p/ betão	86016	Un.	115,00 €
Projektor completo p/ liner	86875	Un.	145,00 €
Projektor plano completo p/ betão	86989	Un.	105,00 €
Projektor plano completo p/ liner	86990	Un.	125,00 €
Lâmpada 300 W	86879	Un.	29,00 €
Passa cabos	86991	Un.	4,40 €
Aro de projektor	86445	Un.	15,90 €
Nicho de projektor p/ betão	85155	Un.	27,95 €
Nicho de projektor p/ liner	86992	Un.	47,90 €
Projektor s/ nicho	86993	Un.	103,00 €

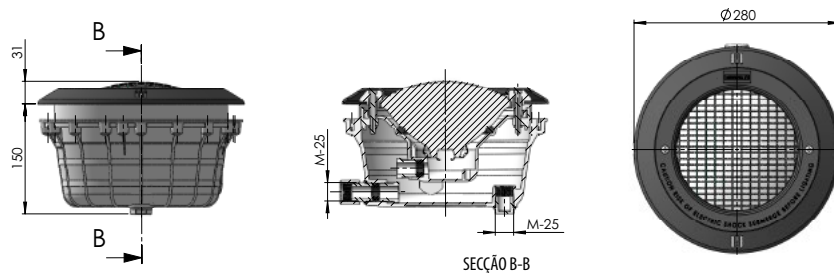

Caixa de ligação

DESCRIÇÃO	Código	Embalagem	Preço € / Un.
Caixa de ligação	86481	Un.	19,80 €

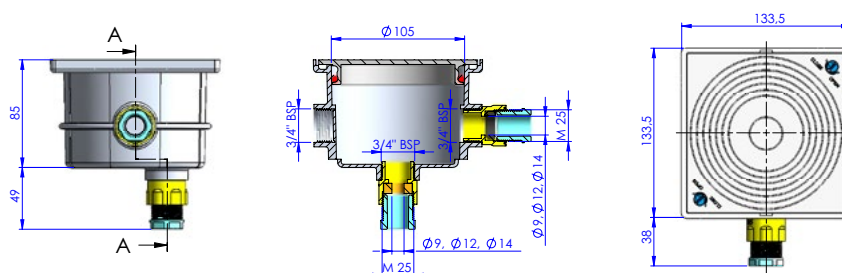
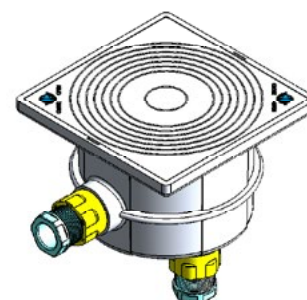

ACESSÓRIOS P.V.C.

179

- Joelho para colar 90° 180
- Joelho para colar fêmea 45° 180
- T para colar fêmea 90° 180
- Cruzeta para colar fêmea 181
- União para colar fêmea 181
- Anel de redução colar macho - colar fêmea 181
- União de transição 181
- Tampão 182
- União de transição macho 182
- Junção fêmea 182
- Junção transição colar fêmea roscar fêmea 182
- Junção transição macho fêmea colar fêmea roscar macho 183
- Válvula esfera standard em PVC 183
- Válvula de retenção 183
- Produtos Tangit 183
- Hidrotubos 184
- Hidrotubos ECO 184

ACESSÓRIOS P.V.C.

Joelho para colar 90°

DESCRIÇÃO	Código	Embalagem	Preço € / Un.
Joelho p/ colar Ø 50, 90°	85030001	Un.	1,38 €
Joelho p/ colar Ø 50, 90°	85030001	Cx. 70 unids.	1,25 €
Joelho p/ colar Ø 63, 90°	85030002	Un.	2,37 €
Joelho p/ colar Ø 63, 90°	85030002	Cx. 36 unids.	2,15 €
Joelho p/ colar Ø 75, 90°	85030003	Un.	6,99 €
Joelho p/ colar Ø 75, 90°	85030003	Cx. 21 unids.	6,36 €



Joelho para colar 45° colar fêmea

DESCRIÇÃO	Código	Embalagem	Preço € / Un.
Joelho p/ colar Ø 50, 45°	85030004	Un.	1,27 €
Joelho p/ colar Ø 50, 45°	85030004	Cx. 40 unids.	1,15 €
Joelho p/ colar Ø 63, 45°	85030005	Un.	2,20 €
Joelho p/ colar Ø 63, 45°	85030005	Cx. 20 unids.	2,00 €
Joelho p/ colar Ø 75, 45°	85030006	Un.	6,95 €
Joelho p/ colar Ø 75, 45°	85030006	Cx. 25 unids.	6,30 €



T para colar 90° colar fêmea

DESCRIÇÃO	Código	Embalagem	Preço € / Un.
T p/ colar Ø 50, 90°	85030007	Un.	1,87 €
T p/ colar Ø 50, 90°	85030007	Cx. 48 unids.	1,70 €
T p/ colar Ø 63, 90°	85030008	Un.	2,95 €
T p/ colar Ø 63, 90°	85030008	Cx. 24 unids.	2,68 €
T p/ colar Ø 75, 90°	85030009	Un.	8,95 €
T p/ colar Ø 75, 90°	85030009	Cx. 15 unids.	8,10 €



ACESSÓRIOS P.V.C.

Cruzeta para colar fêmea

DESCRIÇÃO	Código	Embalagem	Preço € / Un.
Cruzeta p/ colar Ø 50	85030034	Un.	5,75 €
Cruzeta p/ colar Ø 50	85030034	Cx. 32 unids.	5,25 €
Cruzeta p/ colar Ø 63	85030035	Un.	8,20 €
Cruzeta p/ colar Ø 63	85030035	Cx. 16 unids.	7,45 €



União para colar fêmea

DESCRIÇÃO	Código	Embalagem	Preço € / Un.
União p/ colar Ø 50	85030010	Un.	0,97 €
União p/ colar Ø 50	85030010	Cx. 60 unids.	0,88 €
União p/ colar Ø 63	85030011	Un.	1,50 €
União p/ colar Ø 63	85030011	Cx. 35 unids.	1,35 €
União p/ colar Ø 75	85030012	Un.	4,89 €
União p/ colar Ø 75	85030012	Cx. 14 unids.	4,45 €

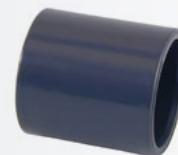

Anel de redução colar macho - colar fêmea

DESCRIÇÃO	Código	Embalagem	Preço € / Un.
Anel de redução Ø 63 x 50	85030013	Un.	0,99 €
Anel de redução Ø 63 x 50	85030013	Cx. 48 unids.	0,90 €
Anel de redução Ø 75 x 63	85030014	Un.	2,38 €
Anel de redução Ø 75 x 63	85030014	Cx. 28 unids.	2,15 €



União de transição colar macho - colar fêmea - roscar macho BSP

DESCRIÇÃO	Código	Embalagem	Preço € / Un.
União de transição Ø 50-40 x 1 1/2"	85030018	Un.	1,45 €
União de transição Ø 50-40 x 1 1/2"	85030018	Cx. 24 unids.	1,30 €
União de transição Ø 63-50 x 2"	85030019	Un.	2,15 €
União de transição Ø 63-50 x 2"	85030019	Cx. 32 unids.	1,95 €



ACESSÓRIOS P.V.C.

Tampão colar fêmea

DESCRIÇÃO	Código	Embalagem	Preço € / Un.
Tampão fêmea colar Ø 50	85030015	Un.	1,20 €
Tampão fêmea colar Ø 50	85030015	Cx. 48 unids.	1,10 €
Tampão fêmea colar Ø 63	85030016	Un.	1,60 €
Tampão fêmea colar Ø 63	85030016	Cx. 24 unids.	1,45 €
Tampão fêmea colar Ø 75	85030017	Un.	5,65 €
Tampão fêmea colar Ø 75	85030017	Cx. 32 unids.	5,15 €



União de transição colar fêmea - roscar macho

DESCRIÇÃO	Código	Embalagem	Preço € / Un.
União de transição macho Ø 50 x 1 1/2"	85030020	Un.	1,50 €
União de transição macho Ø 50 x 1 1/2"	85030020	Cx. 48 unids.	1,35 €
União de transição macho Ø 63 x 2"	85030021	Un.	2,05 €
União de transição macho Ø 63 x 2"	85030021	Cx. 50 unids.	1,85 €



Junção colar fêmea

DESCRIÇÃO	Código	Embalagem	Preço € / Un.
Junção fêmea Ø 50	85030022	Un.	3,99 €
Junção fêmea Ø 50	85030022	Cx. 30 unids.	3,65 €
Junção fêmea Ø 63	85030023	Un.	5,60 €
Junção fêmea Ø 63	85030023	Cx. 12 unids.	5,10 €



Junção transição colar fêmea - roscar fêmea

DESCRIÇÃO	Código	Embalagem	Preço € / Un.
Junção de transição fêmea-fêmea Ø 50 x 1 1/2"	85030024	Un.	4,90 €
Junção de transição fêmea-fêmea Ø 50 x 1 1/2"	85030024	Cx. 30 unids.	4,45 €
Junção de transição fêmea-fêmea Ø 63 x 2"	85030025	Un.	7,58 €
Junção de transição fêmea-fêmea Ø 63 x 2"	85030025	Cx. 12 unids.	6,90 €



ACESSÓRIOS P.V.C.

Junção transição macho-fêmea colar fêmea - roscar macho BSP

DESCRIÇÃO	Código	Embalagem	Preço € / Un.
Junção de transição macho-fêmea Ø 50 x 1 1/2"	85030026	Un.	3,98 €
Junção de transição macho-fêmea Ø 50 x 1 1/2"	85030026	Cx. 30 unids.	3,60 €
Junção de transição macho-fêmea Ø 63 x 2"	85030027	Un.	6,38 €
Junção de transição macho-fêmea Ø 63 x 2"	85030027	Cx. 12 unids.	5,80 €
Junção de transição macho-fêmea Ø 50 x 1 1/2"	85030028	Un.	6,00 €



85030026/7

85030028

Válvula esfera standard em PVC colar fêmea

DESCRIÇÃO	Código	Embalagem	Preço € / Un.
Válvula esfera standard Ø 50	85030029	Un.	14,20 €
Válvula esfera standard Ø 50	85030029	Cx. 16 unids.	12,90 €
Válvula esfera standard Ø 63	85030030	Un.	20,90 €
Válvula esfera standard Ø 63	85030030	Cx. 12 unids.	19,00 €
Válvula esfera standard Ø 75	85030031	Un.	74,80 €
Válvula esfera standard Ø 75	85030031	Cx. 4 unids.	68,00 €



Válvula de retenção colar fêmea

DESCRIÇÃO	Código	Embalagem	Preço € / Un.
Válvula de retenção Ø 50	85030036	Un.	21,50 €
Válvula de retenção Ø 63	85030037	Un.	26,50 €



Produtos Tangit

DESCRIÇÃO	Código	Embalagem	Preço € / Un.
Produto de limpeza PVC-U/PVC-C 1 L	85030032	Un.	26,00 €
Cola PVC-U c/ pincel 0,250 L	85030033	Un.	9,98 €



ACESSÓRIOS P.V.C.

Hidrotubos

DESCRIÇÃO	Código	Embalagem	Preço € / Un.
Hidrotubo 43x50, metro linear	830101	25 metros	3,80 €
Hidrotubo 43x50, metro linear	830102	50 metros	3,80 €
Hidrotubo 55x63, metro linear	830111	25 metros	6,40 €
Hidrotubo 55x63, metro linear	830112	50 metros	6,40 €



Hidrotubos ECO

DESCRIÇÃO	Código	Embalagem	Preço € / Un. / Rolo	Preço € / Un. / Palete
Hidrotubo ECO 43x50, metro linear	84020526	25 metros	3,35 €	3,10 €
Hidrotubo ECO 43x50, metro linear	84020527	50 metros	3,35 €	3,10 €
Hidrotubo ECO 55x63, metro linear	84020525	25 metros	6,10 €	-



Tenha sempre em consideração o diâmetro das conexões em função do equipamento e dimensão da sua piscina. Consulte o capítulo de “Cuidados & Manutenção da Piscina” para mais informações.



REVESTIMENTO DE PISCINAS

	185				
Tela Armada	186				
GAMA LISA – 1,5 MM					
• Adriatic Blue	187				
• Anthracite	187				
• Black	187				
• Grey	187				
• Light Blue	187				
• Sand	187				
• Turquoise	187				
• White	187				
GAMA LISA – 1,2 MM					
• Adriatic Blue	187				
• Light Blue	187				
• Sand	187				
• White	187				
GAMA ESTAMPADA – 1,6 MM					
• Blue Pearl	188				
• Mosaic Blue	188				
• Mosaic Terracota	188				
• Marble Blue	188				
• Supra Black Pearl	188				
• Supra White Pearl	188				
GAMA ANTIDERRAPANTE – 1,9 MM					
• Adriatic Blue	188				
• Light Blue	188				
• White	188				
• Turquoise	188				
• Sand	188				
• Light Grey	188				
• Black	188				
• Anthracite	188				
GAMA ELITE – 1,5 MM					
• Arctic White	189				
• Sand Beach	189				
• Blue Sky	189				
• Deep Sea	189				
• Grey Rock	189				
PVC LÍQUIDO ELITE					
• Arctic White	189				
• Sand Beach	189				
• Deep Sea	189				
• Blue Sky	189				
• Grey Rock	189				
GAMA ISLAND DREAMS – 1,5 MM					
• Island bali	190				
• Island capri	190				
• Island hawaii	190				
• Island tahiti	190				
PVC LÍQUIDO ISLAND DREAMS					
• Island capri / bali	190				
• Island hawaii	190				
• Island tahiti	190				
GAMA ULTIMATE BORDER					
• White	191				
• Sand	191				
• Light Blue	191				
• Grey	191				
• Blue Mosaic	191				
• Terracota Mosaic	191				
• Blue Surf	191				
PVC LÍQUIDO					
• Adriatic Blue	192				
• Anthracite	192				
• Black	192				
• Grey	192				
• Light Blue	192				
• Sand	192				
• Transparent	192				
• Turquoise	192				
• White	192				
ACESSÓRIOS					
• Pistola sopradora de ar quente	192				
• Boquilhas	192				
• Caixa metálica Elbe blue LINE	192				
• Rolo de pressão p/ soldar	192				
• Chapa colaminada	193				
• Tira PVC colaminada	193				
• Tira de vulcanização	193				
• Perfis	193				
• Junta de bloqueio	193				
TINTAS E DILUENTES PARA A PISCINA					
• Tinta azul	194				
• Tinta branca	194				
• Diluente sintético anti véu	194				

TELA ARMADA

As telas armadas ELBEblue line® são lâminas de alta qualidade utilizadas principalmente para revestir piscinas públicas, piscinas em instalações de lazer, piscinas em hotéis e também piscinas privadas. As nossas telas representam o material apropriado para revestir qualquer tipo de piscina, quer de nova construção ou renovadas. Não importa a forma nem o tamanho ou se a instalação é interior ou exterior. Graças à sua resistência e extrema solidez, a tela garante a melhor qualidade para que possa desfrutar da sua piscina durante muitos e longos anos.

Os revestimentos Elbe são o culminar de mais de 20 anos de experiência a seguir as diretivas e normas mais exigentes das autoridades de saúde europeias, sendo a resposta perfeita para responder a todas as exigências de estanqueidade necessária tanto para a construção de piscinas novas como para a reabilitação das mesmas.

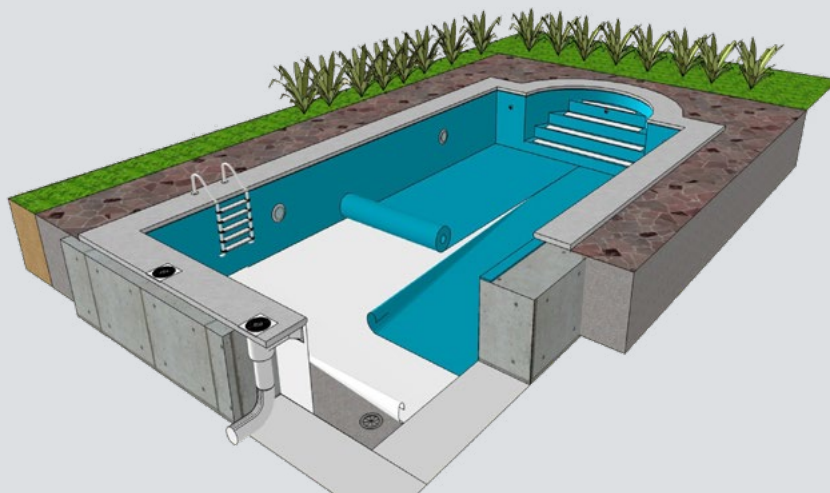

Composição

A tela armada é composta de folhas de policloreto de vinil (PVC) flexíveis, reforçadas com uma malha de poliéster. O resultado é uma membrana com cerca de 1,5 mm de espessura, de uma solidez excepcional e com uma flexibilidade que propicia a sua adaptação a qualquer desenho de piscina.

Evita-se assim os trabalhos de manutenção para corrigir as fugas tradicionais nas soluções convencionais.

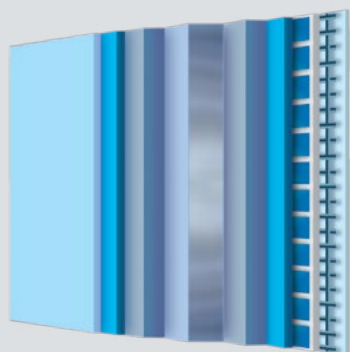

Propriedades técnicas

Soldável unicamente por ar quente.

Tratamento anti UV.

Resistente à ação dos agentes atmosféricos e à ação dos produtos para o tratamento da água. Incorpora agentes anti bolor e bactericidas para impedir a formação de algas e microrganismos.



Utilização

A tela armada pode ser utilizada sobre qualquer tipo de suporte, novo ou usado. Quer seja betão armado, cimento, cerâmica, painéis de aço, alumínio, madeira... A sua resistência é excepcional, a sua proteção de poliéster permite-lhe resistir sem qualquer desgaste aos mais violentos golpes provocados por uma utilização intensiva.



REVESTIMENTO DE PISCINA

Gama Lisa – 1,5 mm (SBG 150)



DESCRIÇÃO		Código	Embalagem	Preço € Rolo (41,25 m ²)	Preço € Paleta (330 m ²)
	Adriatic Blue	2000061	m ²	18,20 €	16,50 €
	Anthracite	2000529	m ²	18,20 €	16,50 €
	Black	2000579	m ²	18,20 €	16,50 €
	Grey	2000073	m ²	18,20 €	16,50 €
	Light Blue	2000403	m ²	18,20 €	16,50 €
	Sand	2000405	m ²	18,20 €	16,50 €
	Turquoise	2000057	m ²	18,20 €	16,50 €
	White	2000045	m ²	18,20 €	16,50 €

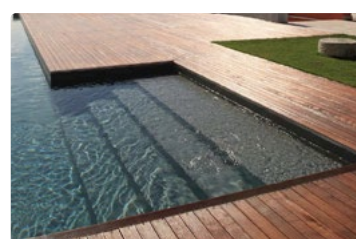

Gama Lisa – 1,2 mm

DESCRIÇÃO		Código	Embalagem	Preço € Rolo (41,25 m ²)	Preço € Paleta (330 m ²)
	Adriatic Blue	2000875	m ²	15,50 €	14,00 €
	Light Blue	2000873	m ²	15,50 €	14,00 €
	Sand	2000829	m ²	15,50 €	14,00 €
	White	2000874	m ²	15,50 €	14,00 €



REVESTIMENTO DE PISCINA

Gama Estampada – 1,6 mm (SBGD 160 SUPRA)



DESCRIÇÃO		Código	Embalagem	Preço € Rolo (41,25 m ²)	Preço € Paleta (330 m ²)
	Blue Pearl*	2000777	m ²	24,70 €	22,90 €
	Mosaic Blue	2000749	m ²	24,70 €	22,90 €
	Mosaic Terracota*	2000759	m ²	24,70 €	22,90 €
	Marble Blue	2000760	m ²	24,70 €	22,90 €
	Supra Black Pearl	2000776	m ²	24,70 €	22,90 €
	Supra White Pearl*	2000787	m ²	24,70 €	22,90 €

* Telas sujeitas a disponibilidade

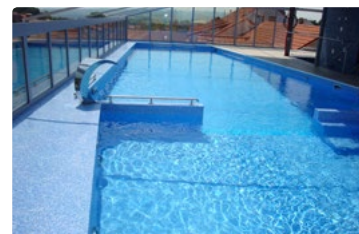

Gama Antiderrapante – 1,9 mm (STG 200)

DESCRIÇÃO		Código	Embalagem	Preço € Rolo (41,25 m ²)
	Adriatic Blue	2000772	m ²	27,90 €
	Light Blue	2000768	m ²	27,90 €
	White	2000765	m ²	27,90 €
	Turquoise	2000769	m ²	27,90 €
	Sand	2000766	m ²	27,90 €
	Light Grey	2000767	m ²	27,90 €
	Black	2000770	m ²	27,90 €
	Anthracite	2000771	m ²	27,90 €



REVESTIMENTO DE PISCINA

Gama ELITE – 1,5 mm



► **Descrição:** A opção mais segura e saudável para si e a sua família. A ELBE blue line é o primeiro fabricante de uma membrana totalmente livre de ftalato. A tela ELITE é resistente às algas e microrganismos.

DESCRIÇÃO		Código	Embalagem	Preço € Rolo (41,25 m ²)
	Arctic White	2001079	m ²	29,00 €
	Sand Beach	2001078	m ²	29,00 €
	Blue Sky	2001077	m ²	29,00 €
	Deep Sea	2001076	m ²	29,00 €
	Grey Rock	2001080	m ²	29,00 €



PVC Líquido Elite

DESCRIÇÃO		Código	Embalagem	Preço €
	Arctic White	2100393	950 ml	37,90 €
	Sand Beach	2100394	950 ml	37,90 €
	Deep Sea	2100396	950 ml	37,90 €
	Blue Sky	2100395	950 ml	37,90 €
	Grey Rock	2100403	950 ml	37,90 €

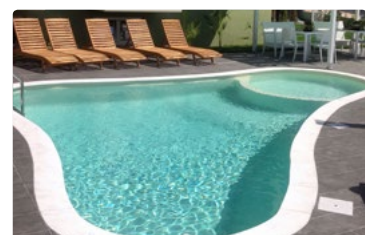

REVESTIMENTO DE PISCINA

Gama Island Dreams – 1,5 mm



- **Descrição:** A gama Island Dreams é uma membrana única reforçada inspirada pelo visual de várias praias mundialmente conhecidas. A sua aplicação embeleza e destaca a piscina pelo visual e textura única da tela.

DESCRIÇÃO		Código	Embalagem	Preço € Rolo (32,00 m ²)
	Island bali	2001047	m ²	36,00 €
	Island capri	2001048	m ²	36,00 €
	Island hawaii	2001050	m ²	36,00 €
	Island tahiti	2001049	m ²	36,00 €

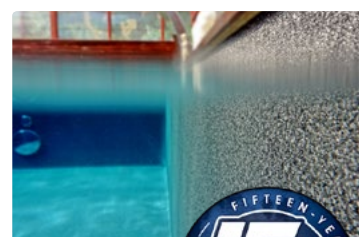

PVC Líquido Island Dreams

DESCRIÇÃO		Código	Embalagem	Preço €
	Capri / Bali	2100385	950 ml	37,90 €
	Hawaii	2100386	950 ml	37,90 €
	Tahiti	2100390	950 ml	37,90 €

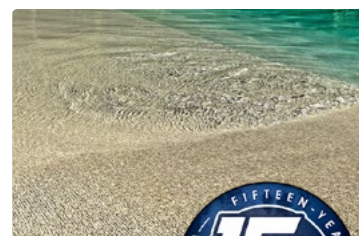

REVESTIMENTO DE PISCINA

Ultimate Border – 1,2 mm





ULTIMATE BORDER[™]
Made in Germany

- **Descrição:** A Ultimate Border é uma superfície inovadora totalmente resistente à contaminação e descoloração na linha de água pela ação de protetores solares, produtos cosméticos e químicos. É a solução ideal para a decoração de piscinas cobertas e exteriores, na construção de novas piscinas ou renovação de existentes.

STAIN RESISTANT*
5 YEARS
Warranty









DESCRIÇÃO	Código	Embalagem	Preço € Rolo (25 m x 26 cm)
 White	2100406	Un.	398,00 €
 Sand	2100404	Un.	398,00 €
 Light Blue	2100405	Un.	398,00 €
 Grey	2100407	Un.	398,00 €
 Blue Mosaic	2100398	Un.	598,00 €
 Terracotta Mosaic	2100399	Un.	598,00 €
 Blue Surf	2100408	Un.	598,00 €

DESCRIÇÃO	Código	Embalagem	Preço €
 Fita de fixação p/ Ultimate Border, 100 m x 50 mm	2100400	Un.	84,00 €
 Linhas de marcação Black p/ Ultimate Border, 25 m x 25 cm	2100271	Un.	290,00 €

REVESTIMENTO DE PISCINA

PVC Líquido



DESCRIÇÃO	Código	Embalagem	Preço €
 Adriatic Blue	2100048	950 ml	33,40 €
 Anthracite	2100154	950 ml	33,40 €
 Black	2100190	950 ml	33,40 €
 Grey	2100046	950 ml	33,40 €
 Light Blue	2100053	950 ml	33,40 €
 Sand	2100056	950 ml	33,40 €
 Transparent	2100055	950 ml	33,40 €
 Turquoise	2100049	950 ml	33,40 €
 White	2100054	950 ml	33,40 €
Diluyente p/ PVC	0106017	1 L	28,10 €



Acessórios





DESCRIÇÃO	Código	Embalagem	Preço €
Pistola sopradora de ar quente Quick-S Electronic, 230V/1500W	2100197	Un.	495,00 €
Boquilha 20 mm	2100199	Un.	57,00 €
Boquilha 40 mm	2100200	Un.	60,00 €
Caixa metálica Elbe blue LINE	2100202	Un.	79,00 €
Rolo de pressão p/ soldar	2100201	Un.	85,00 €
Rolo 5 mm	2100490	Un.	58,00 €
Boquilha 20 mm 90°	2100488	Un.	57,00 €



REVESTIMENTO DE PISCINA

Acessórios

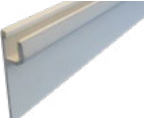

DESCRIÇÃO	Código	Embalagem	Preço €
 <p>Chapa colaminada 2 m x 1 m</p>	2100063	Un.	79,00 €
 <p>Tira PVC colaminada 2 m x 50 mm</p>	2100071	Un.	5,25 €
 <p>Tira de vulcanização 9 mm (rolo de 25 m)</p>	0309741	Un.	31,00 €
 <p>Perfil horizontal 2 m</p>	85223	Un.	4,75 €
 <p>Junta de bloqueio (rolo de 50 m)</p>	85224	Metro linear	0,73 €



REVESTIMENTO DE PISCINA

Tintas e diluentes para a piscina



► **Descrição:** A tinta para piscinas Ecopool está disponível em duas cores, azul e branco. É um tipo de revestimento económico quando comparado com outros tipos disponíveis no mercado e pode ser aplicado em diversas superfícies. A sua utilização confere uma propriedade anti deslizante às paredes da sua piscina.



DESCRIÇÃO	Código	Embalagem	Preço € / Un.	Preço € / Total
Tinta azul	82015	4 L	13,11 €	52,44 €
Tinta azul	82016	15 L	12,23 €	183,45 €
Tinta branca	82017	4 L	13,11 €	52,44 €
Tinta branca	82018	15 L	12,23 €	183,45 €
Diluyente sintético anti véu	0106519	1 L	7,90 €	7,90 €
Diluyente sintético anti véu	0106520	5 L	5,22 €	26,10 €

► DESTAQUES:

- Impermeável.
- Alto poder de cobertura.
- Composto de resinas acrílicas.
- Maior durabilidade.
- Resistente à água e a produtos químicos.
- Evita a aderência de algas e bolor.
- Secagem rápida.
- Rendimento de 4 a 6 m² por L conforme a textura da parede.
- Aplicação a trincha, rolo ou pistola.

Benefícios ELBE blue line



Vida útil superior



Limpeza facilitada



Excelente proteção contra arranhões



Previne o desenvolvimento de bactérias e fungos



Resistente a radiação UV



Sistema que permite instalação mais rápida.



AQUECIMENTO E COBERTURAS

AQUECIMENTO E COBERTURAS	195	• Z300 MD8	202	• Sirocco Ambiente 80 Mono	208
Introdução	196	• Z300 TD8	202	• Sirocco Ambiente 110 Mono	208
BOMBAS DE CALOR THP	197	BOMBAS DE CALOR ZS500		• Sirocco Ambiente 110 Tri	208
BOMBAS DE CALOR COMFORT LINE	198	• ZS500 MD5	203	DESUMIDIFICAÇÃO SIROCCO MURAL	
BOMBAS DE CALOR INVERTER-PLUS		• ZS500 TD5	203	• Sirocco Mural 55 Mono	209
• Inverter-plus 35	199	• ZS500 MD8	203	• Sirocco Mural 80 Mono	209
• Inverter-plus 55	199	• ZS500 TD8	203	• Sirocco Mural 110 Mono	209
• Inverter-plus 70T	199	BOMBAS DE CALOR Z700 Duo		• Sirocco Mural 110 Tri	209
• Inverter-plus 100T	199	• Z700 MD5	204	COBERTURAS ISOTÉRMICAS E ACABAMENTOS	
BOMBAS DE CALOR Z200		• Z700 TD5	204	• Introdução	210
• Z200 M2	200	• Z700 MD8	204	COBERTURAS DE PROTEÇÃO	
• Z200 M3	200	• Z700 TD8	204	• Solar Azul Claro	212
• Z200 M4	200	BOMBADE CALOR POWER FORCE		• Solar Azul Escuro	212
• Z200 M5	200	• Power Force 25 tri	205	• Espuma	212
BOMBAS DE CALOR Z300		• Power Force 35 tri	205	• Bicolor Azul/Preto	213
• Z300 M5	201	RESISTÊNCIA ELÉTRICA RED LINE		• Bicolor Azul/Bege	213
• Z300 T5	201	• Red Line 3	206	ENROLADORES P/ COBERTURAS	
• Z300 M7	201	• Red Line 6	206	• Suporte, Tubo, Capa e Fitas	214
BOMBAS DE CALOR Z300		• Red Line 9	206	ACABAMENTOS & ACESSÓRIOS	
• Z300 MD5	202	• Red Line 12	206	• Acabamentos & Acessórios	215
• Z300 TD5	202	PERMUTADOR HEAT LINE		CONDIÇÕES E GARANTIA DE COBERTURAS	216
		• Heat Line 20	207		
		• Heat Line 40	207		
		• Heat Line 70	207		
		DESUMIDIFICAÇÃO SIROCCO AMBIENTE			
		• Sirocco Ambiente 55 Mono	208		

AQUECIMENTO E COBERTURAS

Vantagens de aquecer a sua piscina

A sua piscina pode dar-lhe muitos anos de relaxamento e diversão, ser um local apropriado para exercício e uma pausa refrescante no verão. No entanto, os benefícios podem ser limitados se a água da piscina estiver muito fria.

Aumente a sua época de banhos. Não há motivos para limitar a utilização da sua piscina a apenas alguns meses do ano. Ao aquecer a água da sua piscina a uma temperatura mais confortável, pode nadar segura e saudavelmente mesmo quando a temperatura exterior está baixa. No caso de o inverno ser excepcionalmente ligeiro, pode mesmo estender a época de banhos durante todo o ano.

A temperatura da água em piscinas não-aquecidas cai severamente com o passar do tempo. Numa calorosa noite de Julho isto pode não ser um problema, mas o mesmo não pode ser dito noutras alturas do ano. Aquecer a sua piscina dá-lhe uma maior flexibilidade face à altura do dia em que pode desfrutar sozinho ou com convidados da água. Quer esteja a planear ser o anfitrião de uma festa noturna ou nadar ao raiar do sol, pode estar descansado que a temperatura da água estará ao nível certo.

Experiencie benefícios de saúde melhorados. Nadar é um bom exercício para pessoas de todas as idades pois possibilita um exercício aeróbico de baixo impacto nas articulações. De facto, a aeróbica na água é um tipo de exercício que é comumente sugerido para pessoas mais velhas e outras com problemas de mobilidade. No entanto, a água fria tem a desvantagem de causar tremores o que leva problemas respiratórios naqueles com sistemas imunitários fragilizados, tais como crianças ou idosos. A água fria também pode causar dores nas articulações daqueles que sofrem de artrite. Por outro lado, uma piscina aquecida oferece benefícios terapêuticos, ajuda a relaxar músculos doridos, e convida os banhistas a exercitarem-se durante períodos mais longos na água.

As bombas de calor

As bombas de calor são, incontestavelmente, uma das formas mais eficientes e económicas de aquecer a sua piscina. Como as bombas de calor removem o calor já existente no ar para aquecer a piscina, o gasto energético é substancialmente inferior quando comparado com outros métodos (aquecimento a gás ou elétrico). Então, quanto mais quente e solarengo estiver, melhor. Basicamente, fazem o mesmo trabalho de outros métodos de aquecimento da água, a uma fração do custo – esta é usualmente uma das principais preocupações do proprietário da piscina.

O seu princípio de funcionamento é muito simples:

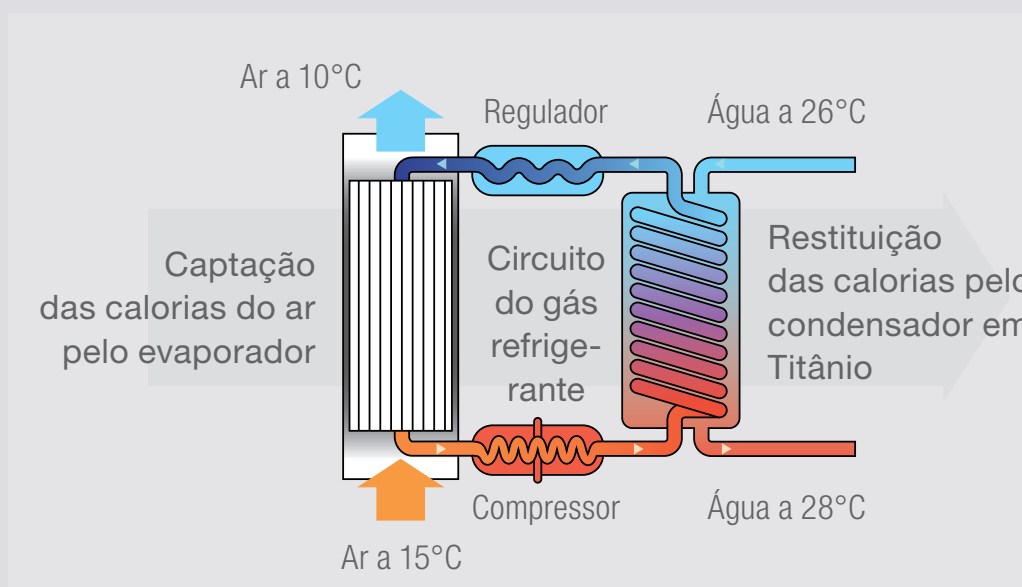
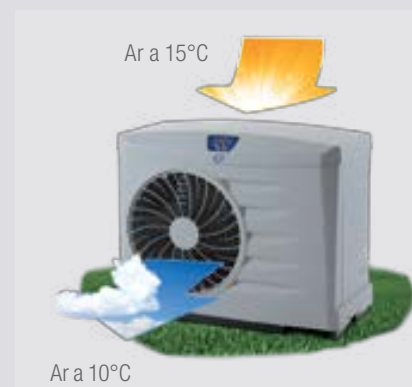

AQUECIMENTO E COBERTURAS

SISTEMAS DE AQUECIMENTO

Bombas de calor THP

► **Descrição:** As bombas Fairland THP são uma escolha fiável para o aquecimento da água da sua piscina. Robustas e resistentes, atingem prestações impressionantes dentro da sua categoria.



Modelo	THP 13L	THP 17L	THP 26LS	THP 33LS
CARACTERÍSTICAS TÉCNICAS				
Volume máximo piscina (m ³) c/ cobertura	40 – 70	60 – 90	75 – 120	110 - 150
Caudal médio de água (m ³ /h)	6	7,5	9	11
Fonte de alimentação	220-240V / 1 / 50 Hz		380-415V / 3 / 50 Hz	
Corrente nominal (A)	9,5	11,4	7,3	9,2
Tubo de entrada-saída de água	50 mm			
Potência sonora certificada a 1 m dB(A)	65,7	68,4	69,4	69,5
Peso líquido / bruto (kg)	68 / 77	78 / 88	128 / 145	130 / 147

CONDIÇÕES DE DESEMPENHO: AR A 26°C / ÁGUA A 26°C / HIGRO 80%				
Potência fornecida (kW)	13,5	17,5	28	33
Potência absorvida (kW)	2,06	2,44	3,3	4,3
COP	7	6,7	6,8	6,8
CONDIÇÕES DE DESEMPENHO: AR A 15°C / ÁGUA A 26°C / HIGRO 70%				
Potência fornecida (kW)	9,9	11,4	16,3	22,2
Potência absorvida (kW)	2,05	2,44	3,3	4,3
COP	4,78	4,68	4,94	5,16

DESCRIÇÃO	Código	Embalagem	Preço € / Un.
THP 13L	843511	Un.	2.650,00 €
THP 17L	843521	Un.	3.200,00 €
THP 26LS	843541	Un.	4.300,00 €
THP 33LS	84356	Un.	5.200,00 €

► DESTAQUES:

- Válvula de expansão eletrónica.
- Permutador de calor em titânio.
- Carcaça em plástico reforçado.
- Todas as bombas FAIRLAND são reversíveis.
- Possibilidade de montagem do painel de controlo LCD até 10 m de distância da bomba.

AQUECIMENTO E COBERTURAS

SISTEMAS DE AQUECIMENTO

Bombas de calor Comfort Line

- **Descrição:** A gama de bombas de calor Comfort Line da Fairland são a nova adição ao leque de produto deste fabricante de referência. Movidas por um compressor inverter estas bombas de calor podem ajustar, de forma inteligente, a sua capacidade de aquecimento desde 20% até 100% de forma inteligente de acordo com as diferentes necessidades.
- Quando começa a aquecer a água da sua piscina, a bomba de calor Comfort Line trabalha a 100% da capacidade do compressor e ventoinha para um aquecimento rápido. Quando atinge o nível de temperatura desejado, a bomba Comfort Line funciona a uma capacidade de aquecimento inferior para maximizar o coeficiente de desempenho (COP) e a sua poupança energética.



Modelo	BPN06	BPN09	BPN13	BPN17
CARACTERÍSTICAS TÉCNICAS				
Volume máximo piscina (m ³)	30	45	60	75
Caudal médio de água (m ³ /h)	3	4	5	7
Ligação hidráulica	Ø 50 mm			
Alimentação elétrica	230V / 1 / 50Hz			
Intensidade nominal absorvida (A)	4,4	7,0	8,7	11,7
Intensidade max. absorvida (A)	6,5	9,5	12,5	15
Cabo alimentação	3x1,5	3x1,5	3x2,5	3x4
Quantidade gás refrig. (g)	550	800	1000	1300
Pressão acústica a 10 m (dB(A))	31,2	32,5	33	36,3

CONDIÇÕES DE DESEMPENHO: AR A 26°C / ÁGUA A 26°C / HIGRO 80%				
Potência fornecida (kW)	6,5	9,2	12,5	16,5
Potência absorvida (kW)	1,1	1,6	2,1	2,9
COP	5,8	5,7	5,9	5,7
CONDIÇÕES DE DESEMPENHO: AR A 15°C / ÁGUA A 26°C / HIGRO 70%				
Potência fornecida (kW)	4,5	7	9	11,5
Potência absorvida (kW)	1	1,6	2	2,7
COP	4,3	4,3	4,2	4,2

“Aumente a sua época de banhos, desfrute de natação confortável noturna”.

DESCRIÇÃO	Código	Embalagem	Preço € / Un.
BPN06	843543	Un.	1.080,00 €
BPN09	843544	Un.	1.670,00 €
BPN13	843545	Un.	2.160,00 €
BPN17	843546	Un.	2.630,00 €

► DESTAQUES:

- Funcionamento até 7 vezes mais silencioso que a concorrência quando está a manter a temperatura da água.
- Permutador de titânio em espiral, superfície de troca de calor com a água 30% maior.
- Tecnologia HP-BOOSTER, permitindo um COP até 20% superior a outras bombas convencionais.
- Válvula de quatro vias especial que permite uma descongelação acelerada.

AQUECIMENTO E COBERTURAS

SISTEMAS DE AQUECIMENTO

Bombas de calor Inverter-plus

- **Descrição:** A bomba de calor tradicional funciona a uma velocidade fixa, enquanto a bomba de calor com inverter funciona a um conjunto pré-programado de velocidades do compressor e ventoinha. Isto permite que a bomba de calor adapte-se às condições existentes e trabalhe a capacidades de aquecimento distintas.
- A Fairland Inverter-plus eleva este conceito ao próximo nível sendo movida totalmente pelo compressor e ventoinha inverter, que ajustam a velocidade hertz a hertz e a ventoinha volta a volta. Adapta-se inteligentemente à sua piscina com uma eficiência ótima e contínua. A bomba de calor Inverter-plus permite o ajustamento automático entre 25-100% de acordo com as necessidades de aquecimento da piscina trabalhando a maior parte do tempo em regime médio/baixo para atingir a eficiência máxima.



Modelo	IPH 35	IPH 55	IPH 70T	IPH 100T
CARACTERÍSTICAS TÉCNICAS				
Volume máximo piscina (m ³)	65	95	120	169
Caudal médio de água (m ³ /h)	6	9	11	15
Ligação hidráulica	Ø 50 mm			
Alimentação elétrica	230V / 1 / 50Hz			
Intensidade nominal absorvida (A)	9,1	14,3	5,6	7,4
Intensidade max. absorvida (A)	11	17,5	7	9,5
Cabo alimentação	3x2,5	3x4	5x2,5	5x2,5
Quantidade gás refrig. (g)	1.150	1.500	2.600	3.000
Pressão acústica a 10 m (dB(A))	34	34,2	34,9	34,7



CONDIÇÕES DE DESEMPENHO: AR A 26°C / ÁGUA A 26°C / HIGRO 80%				
Potência fornecida (kW)	13,5	21	27,3	35,5
Potência absorvida (kW)	2	3,5	4,2	6,1
COP	6,7	6	6,5	5,8
CONDIÇÕES DE DESEMPENHO: AR A 15°C / ÁGUA A 26°C / HIGRO 70%				
Potência fornecida (kW)	9,5	14,5	18	24,2
Potência absorvida (kW)	2,1	3,3	3,9	5,1
COP	4,6	4,4	4,8	4,7

DESCRIÇÃO	Código	Embalagem	Preço € / Un.
IPH 35	84020053	Un.	2.750,00 €
IPH 55	84020054	Un.	3.980,00 €
IPH 70T	84020055	Un.	5.100,00 €
IPH 100T	84020056	Un.	5.900,00 €

► DESTAQUES:

- Classe de eficiência energética A enquanto mantém a temperatura da água da piscina.
- Quando comparada com as performances comumente existentes no mercado, trabalha a metade do custo e a um décimo do ruído.
- Indicadores em tempo real da velocidade de funcionamento e temperatura da água.
- Arranque controlado, começando a 0 amperes e subindo gradualmente até à corrente nominal ao longo de dois minutos, prevenindo assim picos de corrente para o sistema elétrico doméstico.
- Compressor Twin-rotary Mitsubishi, baseado no conceito inovador de dois rotores trabalhando em conjunto para balancear o torque e prevenir vibrações.
- Tecnologia HP-BOOSTER, permitindo um COP até 20% superior a outras bombas convencionais.
- Corpo em alumínio anodizado para um visual impressionante e resistência inigualável à corrosão.

AQUECIMENTO E COBERTURAS

SISTEMAS DE AQUECIMENTO

Bombas de calor Z200



- **Descrição:** A Zodiac® Z200 é uma bomba de calor que combina design e performance, ideal para aquecer pequenas piscinas. As dimensões desta bomba de calor foram reduzidas ao máximo de modo a ocupar um espaço mínimo no seu jardim. Sendo o modelo básico da Zodiac® é super-económica incorporando toda a experiência e conhecimento técnico do fabricante para atingir prestações impressionantes na sua classe.



Modelo	Z200 M2	Z200 M3	Z200 M4	Z200 M5
CARACTERÍSTICAS TÉCNICAS				
Volume máximo piscina (m³)	Realizar estudo térmico			
Caudal médio de água (m³/h)	3	4	5	5
Ligação hidráulica	½ uniões PVC Ø 50 para colar			
Alimentação elétrica	230V / 1 / 50Hz			
Intensidade nominal absorvida (A)	4,5	7,1	9,4	11,2
Intensidade max. absorvida (A)	5,2	8,7	12,4	15,7
Cabo alimentação	3x2,5			
Quantidade gás refrig. (g)	730	950	1.060	1.100
Pressão acústica a 10 m (dB(A))	37.4	38.7	41	44



CONDIÇÕES DE DESEMPENHO: AR A 28°C / ÁGUA A 28°C / HIGRO 80%				
Potência fornecida (kW)	6,1	9	12	35,5
Potência absorvida (kW)	1,1	1,9	2,5	6,1
COP	5,6	4,7	4,8	5,8
CONDIÇÕES DE DESEMPENHO: AR A 15°C / ÁGUA A 26°C / HIGRO 70%				
Potência fornecida (kW)	4,6	6,3	8,4	10,2
Potência absorvida (kW)	1	1,6	2,1	2,6
COP	4,5	4,0	4,0	4,0

DESCRIÇÃO	Código	Embalagem	Preço € / Un.
Z200 M2	84020025	Un.	1.428,00 €
Z200 M3	84646	Un.	1.945,00 €
Z200 M4	84591	Un.	2.481,00 €
Z200 M5	84592	Un.	3.328,00 €

► DESTAQUES:

- Design compacto e elegante.
- Função prioritária de aquecimento.
- Fornecida com capa de proteção.
- Comando à distância (Consultar).

AQUECIMENTO E COBERTURAS

SISTEMAS DE AQUECIMENTO

Bombas de calor Z300



- **Descrição:** Deixe o frio para trás com a Zodiac® Z300, uma bomba de calor que marca o ritmo na sua classe e é o padrão da indústria para funcionamento económico e eficiente. Descubra uma nova forma de desfrutar da sua piscina, agora com água quente e apetecível.



Modelo	Z300 M5	Z300 T5	Z300 M7
CARACTERÍSTICAS TÉCNICAS			
Volume máximo piscina (m ³)	Realizar estudo térmico		
Caudal médio de água (m ³ /h)	5	5	6
Ligação hidráulica	½ uniões PVC Ø 50 para colar		
Alimentação elétrica	230V / 1 / 50Hz	400V / 3 / 50Hz	230V / 1 / 50Hz
Intensidade nominal absorvida (A)	10,3	4,25	13
Intensidade max. absorvida (A)	14,5	5,25	16,4
Cabo alimentação**	3x2,5	5x2,5	3x4
Quantidade gás refrig. (g)	1.550	1.550	1.400
Pressão acústica a 10 m (dB(A))	40	42	39

** Para um comprimento máx. de 20 metros.



CONDIÇÕES DE DESEMPENHO: AR A 28°C / ÁGUA A 28°C / HIGRO 80%			
Potência fornecida (kW)	13	13,1	16,1
Potência absorvida (kW)	2,4	2,3	2,9
COP	5,5	5,6	5,6
CONDIÇÕES DE DESEMPENHO: AR A 15°C / ÁGUA A 26°C / HIGRO 70%			
Potência fornecida (kW)	10,4	10,5	13,7
Potência absorvida (kW)	2,2	2,2	2,9
COP	4,7	4,7	4,7

DESCRIÇÃO	Código	Embalagem	Preço € / Un.
Z300 M5	84593	Un.	3.575,00 €
Z300 T5	84594	Un.	3.617,00 €
Z300 M7	84595	Un.	4.740,00 €

► DESTAQUES:

- Certificado NF BDC: qualidade e desempenho garantido.
- Regulação precisa e eficiente para um COP ótimo.
- Função prioritária de aquecimento.
- Possibilidade de instalação em local técnico, com respetivo kit.

AQUECIMENTO E COBERTURAS

SISTEMAS DE AQUECIMENTO

Bombas de calor Z300

Descongelação /Reversível



- **Descrição:** Deixe o frio para trás com a Zodiac® Z300 – Descongelação / Reversível, uma bomba de calor que marca o ritmo na sua classe e é o padrão da indústria para funcionamento económico e eficiente. Além de todas as características da Z300 standard, é capaz de trabalhar até uns gélidos -8°C, para água aquecida durante todo o ano. Descubra uma nova maneira de desfrutar da sua piscina, agora com água quente e apeteável.



Modelo	Z300 MD5	Z300 TD5	Z300 MD8	Z300 TD8
CARACTERÍSTICAS TÉCNICAS				
Volume máximo piscina (m³)	Realizar estudo térmico			
Caudal médio de água (m³/h)	5	5	6,5	6,5
Ligação hidráulica	½ racores PVC Ø 50 para colar			
Alimentação elétrica	230V / 1 / 50Hz	400V / 3 / 50Hz	230V / 1 / 50Hz	400V / 3 / 50Hz
Intensidade nominal absorvida (A)	10	4,4	16	7,4
Intensidade max. absorvida (A)	14,5	5,3	22	9,3
Cabo alimentação**	3x2,5	5x2,5	3x6	5x2,5
Quantidade gás refrig. (g)	1.550	1.550	1.300	1.300
Pressão acústica a 10 m (dB(A))	40	42	37,1	37,1

* Para um comprimento máx. de 20 metros.

CONDIÇÕES DE DESEMPENHO: AR A 28°C / ÁGUA A 28°C / HIGRO 80%				
Potência fornecida (kW)	13	13,1	21	21
Potência absorvida (kW)	2,4	2,5	3,7	3,8
COP	5,5	5,6	5,5	5,5
CONDIÇÕES DE DESEMPENHO: AR A 15°C / ÁGUA A 26°C / HIGRO 70%				
Potência fornecida (kW)	10,4	10,5	15,5	15,5
Potência absorvida (kW)	2,2	2,2	3,6	3,6
COP	4,7	4,7	4,3	4,3



DESCRIÇÃO	Código	Embalagem	Preço € / Un.
Z300 MD5	84596	Un.	3.851,00 €
Z300 TD5	84598	Un.	3.883,00 €
Z300 MD8	84597	Un.	5.406,00 €
Z300 TD8	84599	Un.	5.448,00 €

► DESTAQUES:

- Utilização em todas as estações até -8°C.
- Possibilidade de instalação em local técnico, com respetivo kit.
- Válvula de expansão eletrónica para obter um COP ideal em todas as estações do ano.
- Função prioritária de aquecimento e função reversível para arrefecer a piscina.

AQUECIMENTO E COBERTURAS

SISTEMAS DE AQUECIMENTO

Bombas de calor ZS500

Descongelação / Reversível



► **Descrição:** A Zodiac® ZS500 – Descongelação / Reversível vai além do que uma bomba de calor tradicional pode fazer. Ao utilizar a tecnologia inverter com uma unidade de escape vertical a ZS500 dá-lhe o equilíbrio máximo entre performance ótima, poupança energética, silêncio e um tamanho reduzido que a permite ser instalada num espaço reduzido. Funciona em três modos distintos consoante as necessidades de aquecimento, Boost para aquecimento acelerado da água, Smart onde seleciona automaticamente a potência ideal para aquecer a água e ECO que permite a bomba funcionar a metade da capacidade de aquecimento para máxima poupança.

Modelo	ZS500 MD5	ZS500 TD5	ZS500 MD8	ZS500 TD8
CARACTERÍSTICAS TÉCNICAS				
Volume máximo piscina (m ³)	Realizar estudo térmico			
Caudal médio de água (m ³ /h)	5	5	6	6
Ligação hidráulica	½ uniões PVC Ø 40 ou Ø 50 para colar			
Alimentação elétrica	230V / 1 / 50Hz	400V / 3 / 50Hz	230V / 1 / 50Hz	400V / 3 / 50Hz
Intensidade nominal absorvida (A)	10	4,4	15	6
Intensidade max. absorvida (A)	13,9	6	22	8
Cabo alimentação**	3x2,5	5x2,5	3x6	5x2,5
Quantidade gás refrig. (g)	1.500	1.550	2.400	2.400
Pressão acústica a 10 m (dB(A))	38	38	39	39

* Para um comprimento máx. de 20 metros.



CONDIÇÕES DE DESEMPENHO: AR A 28°C / ÁGUA A 28°C / HIGRO 80%				
Potência fornecida (kW)	15,3	15,3	20	20
Potência absorvida (kW)	2,2	2,2	3,3	3,3
COP	7	7	6	6
CONDIÇÕES DE DESEMPENHO: AR A 15°C / ÁGUA A 26°C / HIGRO 70%				
Potência fornecida (kW)	11,6	11,6	15	15
Potência absorvida (kW)	2,1	2,1	3,1	3,1
COP	5,4	5,4	4,8	4,8

DESCRIÇÃO	Código	Embalagem	Preço € / Un.
ZS500 MD5	84020057	Un.	4.551,00 €
ZS500 TD5	84020320	Un.	4.723,00 €
ZS500 MD8	84020058	Un.	6.336,00 €
ZS500 TD8	84020059	Un.	6.544,00 €

► DESTAQUES:

- Heat Select: gestão inteligente da BDC para se adaptar às necessidades do utilizador.
- BDC reversível, silenciosa e de baixo consumo.
- Utilização em todas as estações: funcionamento até -12°C, função reversível para arrefecimento da piscina.
- Instalação em todos os locais, conceito vertical e compacto do kit local técnico.

AQUECIMENTO E COBERTURAS

SISTEMAS DE AQUECIMENTO

Bombas de calor Z700 Duo

Descongelação / Reversível



► **Descrição:** A Zodiac® Z700 Duo é a nova solução 2-em-1 para o aquecimento de piscinas interiores. Este equipamento altamente competitivo e inovador tem duas vantagens principais: aquece simultaneamente a piscina e o ar no espaço onde a mesma está localizada. Em conjunto com uma unidade de desumidificação terá tudo o que necessita para controlar a temperatura e condições de humidade da sua piscina e arredores.



Modelo	Z700 Duo MD5	Z700 Duo TD5	Z700 Duo MD8	Z800 Duo TD8
CARACTERÍSTICAS TÉCNICAS				
Volume máximo piscina (m ³)	Realizar estudo térmico			
Volume máximo no local (m ³)	250	250	300	300
Caudal médio de água (m ³ /h)	5,5	5,5	6,5	6,5
Alimentação elétrica	230V / 1 / 50Hz	400V / 3 / 50Hz	230V / 1 / 50Hz	400V / 3 / 50Hz
Intensidade nominal absorvida (A)	13,6	6,1	16,2	7,2
Intensidade máxima absorvida (A) – sem aquecedor	18	8,2	21,5	9,5
Intensidade máxima absorvida (A) – com aquecedor	48	18	57	20,5
Cabo alimentação**	3x10	5x4	3x16	5x6
Quantidade gás refrigerante (g)	4.640	4.640	4.750	4.750
Pressão acústica a 10 m (dB(A))	67,4	67,4	64,5	64,5

* Para um comprimento máx. de 20 metros.



CONDIÇÕES DE DESEMPENHO: AR A 28°C / ÁGUA A 28°C / HIGRO 80%				
Potência fornecida (kW)	12,5	15,2	12,5	15,2
Potência absorvida (kW)	2,6	2,6	3,1	3,1
COP	4,8	4,8	4,9	4,9
CONDIÇÕES DE DESEMPENHO: AR A 15°C / ÁGUA A 26°C / HIGRO 70%				
Potência fornecida (kW)	9,7	9,7	12	12
Potência absorvida (kW)	3,5	3,5	4,2	4,2
COP	2,8	2,8	2,9	2,9

DESCRIÇÃO	Código	Embalagem	Preço € / Un.
Z700 Duo MD5	847301	Un.	10.149,00 €
Z700 Duo TD5	847302	Un.	10.149,00 €
Z700 Duo MD8	847303	Un.	15.198,00 €
Z700 Duo TD8	847304	Un.	15.198,00 €

► DESTAQUES:

- Um único equipamento para aquecer piscina e arredores.
- Poupança significativa.
- Instalação compacta.
- Termóstato anti gelo: funcionamento até -8°C.

AQUECIMENTO E COBERTURAS

SISTEMAS DE AQUECIMENTO

Bombas de calor Power Force



► **Descrição:** A bomba de calor Power Force da Zodiac marca o novo padrão da indústria para o aquecimento de piscinas, com performance líder na sua classe e funcionamento energeticamente eficiente. Ideal para piscinas grandes em qualquer clima. Desfrute de uma experiência mais cómoda e confortável na sua piscina, independentemente do seu tamanho.



Modelo	Power Force 25 tri	Power Force 35 tri
CARACTERÍSTICAS TÉCNICAS		
Volume máximo piscina (m ³)	Realizar estudo térmico	
Caudal médio de água (m ³ /h)	10	10
Alimentação elétrica	400V / 3 / 50Hz	
Intensidade nominal absorvida (A)	10,6	12,9
Intensidade máxima absorvida (A)	14,2	18,1
Cabo alimentação**	5x4	
Quantidade gás refrigerante (g)	6.400	6.300
Pressão acústica a 10 m (dB(A))	42,3	42,3

* Para um comprimento máx. de 20 metros.

CONDIÇÕES DE DESEMPENHO: AR A 15°C / ÁGUA A 26°C / HIGRO 70%		
Potência fornecida (kW)	33	45,5
Potência absorvida (kW)	6,1	8,6
COP	5,4	5,3
CONDIÇÕES DE DESEMPENHO: AR A 15°C / ÁGUA A 42/49°C		
Potência fornecida (kW)	28,7	37
Potência absorvida (kW)	5,6	7,6
COP	5,1	4,9

DESCRIÇÃO	Código	Embalagem	Preço € / Un.
Power Force 25 tri	84383	Un.	8.869,00 €
Power Force 35 tri	84382	Un.	11.845,00 €

► DESTAQUES:

- Ventilador com Tecnologia Inverter: silencioso e de baixo consumo.
- Redutor eletrónico para um COP otimizado em todas as estações.
- Utilização em todas as estações, funcionamento até -12 °C.
- Função modo silencioso automático e função prioritária aquecimento.

AQUECIMENTO E COBERTURAS

SISTEMAS DE AQUECIMENTO

Resistência elétrica Red Line



- **Descrição:** A resistência elétrica Zodiac® Red Line adapta-se à maioria das piscinas (piscinas até 80 m³) para uma excelente relação qualidade/preço. A sua potência, de 3 a 12 kW, abrange a maioria das necessidades. A sua qualidade de fabrico assegura uma robustez máxima (flanges EPDM, ligação Hypalon). A instalação no sistema de filtragem é simples, sem derivação. Na casa das máquinas, a sua montagem em linha limita as perdas de carga. O termostato, com apresentação digital e temporização, é muito preciso: +/- 0,5 °C



Modelo	RED LINE 3	RED LINE 6	RED LINE 9	RED LINE 12
CARACTERÍSTICAS TÉCNICAS				
Volume máximo (m ³)*	20	40	60	80
Potência resistência (kW)**	3	6	9	12
Intensidade absorvida Tri 400 V (A)***	5	9	13	18
Secção de cabo de alimentação tri 400 V (mm ²)****	5 x 2,5	5 x 2,5	5 x 4	5 x 4
Intensidade absorvida Mono 230 V (A)***	14	27	40	-
Secção de cabo de alimentação Mono 230 V (mm ²)****	3 x 4	3 x 6	3 x 10	-
Caudal mínimo (m ³ /h)	5			
Caudal máximo (m ³ /h)	30			
Ligação hidráulica	½ Uniões PVC ø 63 + redução ø 50			

* Valores médios estimados para piscina privada com cobertura térmica, de 15 de maio a 15 de setembro. Ar a 15°C. | ** Tolerância de fabrico +/- 5%. | *** Tolerância de tensão eficaz +6 a -10% Fornecedor de serviços elétricos. | **** Para um comprimento máx. de 20 metros.

DESCRIÇÃO	Código	Embalagem	Preço € / Un.
Red Line 3	84392	Un.	877,00 €
Red Line 6	84393	Un.	932,00 €
Red Line 9	84394	Un.	978,00 €
Red Line 12	84395	Un.	1.026,00 €

► DESTAQUES:

- A melhor relação qualidade/preço.
- Termóstato digital.
- Muito resistente (flanges EPDM, ligações Hypalon)

AQUECIMENTO E COBERTURAS

SISTEMAS DE AQUECIMENTO

Permutador Heat Line



► **Descrição:** O permutador de piscina Heat Line da Zodiac® é fácil de instalar e dispõe de várias configurações para se adaptar a todos os tipos de instalações. Está disponível num modelo simples, sem circulador e equipado para uma personalização mais potente do seu equipamento de piscina e uma adaptação completa à sua instalação. Coloca-se na casa das máquinas, junto da caldeira, na saída de filtragem sem derivação. A regulação da temperatura é efectuada através de um termostato com apresentação digital. Robustez máxima (placas de titânio, revestimento Noryl-Poliamida). Cada modelo Heat Line é compatível com todos os tipos de aquecimento doméstico (bomba de calor, caldeira, geotermia, solar). Permite utilizar o aquecimento existente em sua casa.



Modelo	HEAT LINE 20	HEAT LINE 40	HEAT LINE 70
CARACTERÍSTICAS TÉCNICAS			
Volume máximo (m ³)*	50	120	200
Potência com primário a 90°C (kW)	20	40	70
Potência com primário a 60°C (kW)	8,5	17	30
Potência com primário a 45°C (kW)	4	8	14
Pressão máxima (circuito piscina)	2 bar	2 bar	2 bar
Temperatura máx. admitida	90°C	90°C	90°C
LIGAÇÕES: PRIMÁRIO aquecimento (modelo básico)	Ø 26/34 F / Ø 26/34 M	Ø 26/34 F / Ø 26/34 M	Ø 26/34 F / Ø 26/34 M
LIGAÇÕES: SECUNDÁRIO piscina	PVC Ø 63 ou 50	PVC Ø 63 ou 50	PVC Ø 63 ou 50
CAUDAL (m ³ /h) primário aquecimento	0,9	1,7	3
CAUDAL (m ³ /h) secundário piscina	10	15	20
PERDAS DE CARGA (mCE) primário aquecimento	0,9	1,7	3
PERDAS DE CARGA (mCE) secundário piscina	0,5	0,8	1

* Modelo básico ou sem bomba de recirculação: piscina privada ao ar livre, zona suave de 15 de Abril a 15 de Setembro com manta térmica.

DESCRIÇÃO	Código	Embalagem	Preço € / Un.
Heat Line 20	84396	Un.	557,00 €
Heat Line 40	84397	Un.	658,00 €
Heat Line 70	84398	Un.	814,00 €

► DESTAQUES:

- Compatível com todos os tipos de sistema de aquecimento doméstico (bomba de calor, caldeira, geotermia e solar).
- Muito resistente (placas de titânio, corpo de noryl / poliamida).
- Outras configurações disponíveis para adaptar a todos os tipos de instalação.
- Instalação simples.

AQUECIMENTO E COBERTURAS DESUMIDIFICAÇÃO

Desumidificação Sirocco Ambiente



- **Descrição:** Uma solução de fácil instalação, para um ambiente mais saudável. O desumidificador de ambiente Sirocco responde às necessidades de desumidificação do espaço da sua piscina de interior. Uma solução simples e económica, de fácil instalação graças à respectiva fixação na parede do átrio da piscina (sem qualquer trabalho necessário ou espaço adicional). Adaptável a diferentes tamanhos de piscina para um maior conforto, disponível em 3 capacidades diferentes: de 2,3 a 4,6 litros de ar por hora.
- Esta caixa de controlo permite regular a taxa de higrometria podendo manter o seu nível de conforto habitual: 65%. Serve igualmente para regular o termóstato dos modelos com a opção de aquecimento do ar.

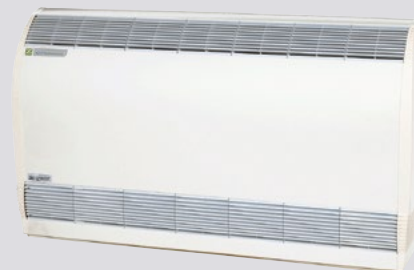

Modelo	SIROCCO AMBIENTE 55 mono	SIROCCO AMBIENTE 80 mono	SIROCCO AMBIENTE 110 mono	SIROCCO AMBIENTE 110 tri
CARACTERÍSTICAS TÉCNICAS				
Capacidade em l/h	2,3	3,3	4,6	4,6
Potência absorvida (W)*	990	1.100	1.340	1.340
Potência fornecida (W)*	2.080	2.310	2.810	2.810
Caudal de ar (m³/h)	600	800	1.000	1.000
Potência acústica (dB(A))*	67,7	66,7	66,2	66,2
Pressão acústica a 5 m (dB(A)**)	45,7	44,7	44,2	44,2
Alimentação elétrica	230 V / 1 / 50 Hz	230 V / 1 / 50 Hz	230 V / 1 / 50 Hz	400 V / 3 / 50 Hz
Intensidade absorvida nominal (A)***	4,45	5,05	6,35	2,8
Intensidade máx. absorvida (A)***	5,9	8	9,8	3,8
Gás refrigerante	R407C			
Quantidade gás refrigerante (g)	470	740	870	870
Evacuação da água de condensação	Tubo flexível ø 12/18			

* Nas seguintes condições: ar 30°C, hidrometria 70%. | * Valores medidos e certificados de acordo com as normas EN ISO 3741 e EN ISO 354 pelo CTTM (Centro de Transferência de Tecnologia de Le Mans). | * Para um equipamento sem opção de complemento elétrico.

Instalação de um Sirocco com a opção de bateria de água quente.

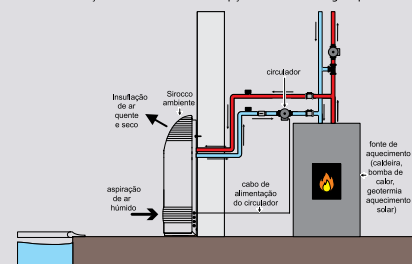

DESCRIÇÃO	Código	Embalagem	Preço € / Un.
Sirocco ambiente 55 mono	84020060	Un.	3.566,00 €
Sirocco ambiente 80 mono	84020061	Un.	4.244,00 €
Sirocco ambiente 110 mono	84020062	Un.	4.656,00 €
Sirocco ambiente 110 tri	84020063	Un.	4.807,00 €

► DESTAQUES:

- Fácil de instalar, no local onde está a piscina (a mais de 2 metros da piscina).
- Disponível em 3 versões: 2, 3 e 4,6 l/h.
- Aquecimento do ar opcional (com complemento elétrico ou bateria de água quente).

AQUECIMENTO E COBERTURAS DESUMIDIFICAÇÃO

Desumidificação Sirocco Mural



- **Descrição:** Para preservar a humidade do espaço da sua piscina interior, poderá contar com a eficácia do Sirocco encastrado. Possui a vantagem adicional de ser praticamente invisível: instalado na parede entre a casa das máquinas e o espaço da piscina, apenas as grelhas de aspiração e de ventilação são visíveis a partir da piscina. Instalação muito simples: basta colocá-lo na parede e ocupar pouco espaço.
- Esta caixa de controlo permite regular a taxa de higrometria podendo manter o seu nível de conforto habitual: 65%. Serve igualmente para regular o termostato dos modelos com a opção de aquecimento do ar.



Modelo	SIROCCO MURAL 55 mono	SIROCCO MURAL 80 mono	SIROCCO MURAL 110 mono	SIROCCO MURAL 110 tri
CARACTERÍSTICAS TÉCNICAS				
Capacidade em l/h	2,3	3,3	4,6	4,6
Potência absorvida (W)*	990	1.100	1.340	1.340
Potência fornecida (W)*	2.080	2.310	2.810	2.810
Caudal de ar (m³/h)	600	800	1.000	1.000
Potência acústica (dB(A))*	67,7	66,7	66,2	66,2
Pressão acústica a 5 m (dB(A)**)	45,7	44,7	44,2	44,2
Alimentação elétrica	230 V / 1 / 50 Hz	230 V / 1 / 50 Hz	230 V / 1 / 50 Hz	400 V / 3 / 50 Hz
Intensidade absorvida nominal (A)***	4,45	5,05	6,35	2,8
Intensidade máx. absorvida (A)***	5,9	8	9,8	3,8
Gás refrigerante	R407C			
Quantidade gás refrigerante (g)	470	740	870	870
Evacuação da água de condensação	Tubo flexível Ø 12/18			

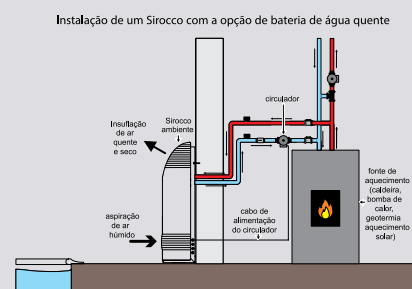

* Nas seguintes condições: ar 30°C, hidrometria 70%. | ** Valores medidos e certificados de acordo com as normas EN ISO 3741 e EN ISO 354 pelo CTM (Centro de Transferência de Tecnologia de Le Mans). | *** Para um equipamento sem opção de complemento elétrico.

DESCRIÇÃO	Código	Embalagem	Preço € / Un.
Sirocco mural 55 mono	84020064	Un.	4.013,00 €
Sirocco mural 80 mono	84020065	Un.	4.687,00 €
Sirocco mural 110 mono	84020066	Un.	5.109,00 €
Sirocco mural 110 tri	84020067	Un.	5.259,00 €

► DESTAQUES:

- Instalação simples, através da parede.
- Disponível em 3 versões: 2, 3 e 4,6 l/h.
- Aquecimento do ar opcional (com complemento elétrico ou bateria de água quente).

AQUECIMENTO E COBERTURAS

COBERTURAS

Classificação dos Formatos de Coberturas

- ▶ A decisão de cobrir a sua piscina resulta em grandes benefícios a nível do conforto, economia e tempo despendido com a manutenção. A sua utilização não só reduz até praticamente zero a infiltração de grandes detritos na piscina, como permite uma redução considerável em água face a perdas por evaporação. Um utilizador de uma piscina com cobertura desfrutará de uma água mais limpa no momento da sua utilização e, caso utilize lâminas solares, de alguns graus celsius adicionais! Outro benefício importante da utilização de cobertura é a segurança uma vez que, no caso de queda de uma criança que não saiba nadar ou de um animal, as nossas coberturas asseguram que se mantenha à superfície.

As nossas coberturas para piscina estão distribuídas em duas grandes categorias:

Coberturas de verão / isotérmicas	
	<p>As coberturas de verão têm como principais benefícios a preservação do calor absorvido pela água ao longo da sua exposição à luz solar e, após o período de banho, a evaporação da água.</p> <p>Outro benefício importante da utilização de coberturas de verão, é a diminuição do consumo de produtos químicos e a redução da necessidade de ciclos de filtração.</p>

Coberturas de inverno / proteção	
	<p>Uma cobertura de inverno é um dos melhores investimentos que pode fazer para a sua piscina. A sua utilização permite proteger a água da piscina das intempéries e facilita o reinício na próxima época.</p> <p>Além de um início de época simplificado, também beneficiará da segurança prestada pela cobertura face a quedas de crianças ou animais.</p>

Cálculo da área de superfície das Coberturas

A realização dos cálculos abaixo descritos, de acordo com a sua preferência para a cobertura, permite ter uma ideia do investimento envolvido na aquisição e instalação da cobertura. Para mais informações e recomendações, contate o seu gestor de clientes Ecopool ou envie um e-mail para: geral@ecocompositos.pt.

Para a elaboração da sua cobertura, necessitamos de enquadrar a piscina num de dois tipos distintos, estes são:

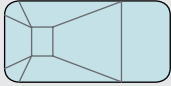
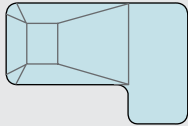
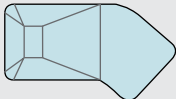
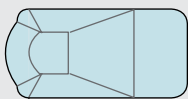
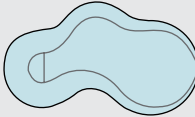
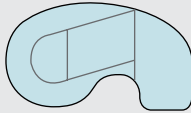
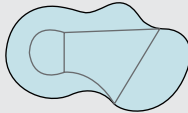
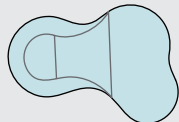
PISCINAS DE FORMATO NORMAL	PISCINAS DE FORMATO ESPECIAL
<p>Piscinas de formatos retangulares, exemplos:</p> <div style="display: flex; justify-content: space-around;">   </div> <div style="display: flex; justify-content: space-around; margin-top: 10px;">   </div>	<p>Piscinas compostas de conjuntos de formas geométricas e/ou formas livres.</p> <div style="display: flex; justify-content: space-around;">   </div> <div style="display: flex; justify-content: space-around; margin-top: 10px;">   </div>

AQUECIMENTO E COBERTURAS

COBERTURAS

Coberturas Isotérmicas

► **Descrição:** A evaporação é a principal fonte de perda de calor para todas as piscinas (responsável por cerca de 70% da perda de energia). Para evitar a evaporação deve cobrir-se a piscina. As coberturas fornecidas pela Ecopool, quando corretamente escolhidas e implementadas, são o meio mais eficaz de diminuir...

- o consumo de energia da piscina, mais de 50%.
- o consumo de químicos, até 50%.
- a evaporação de água em mais de 98%.
- o crescimento de algas (inibe o seu crescimento).
- o tempo de filtragem/bomba em até 50%.
- a contaminação por resíduos (folhagens, insetos, etc.)

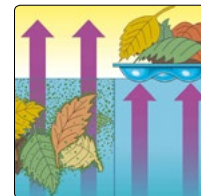
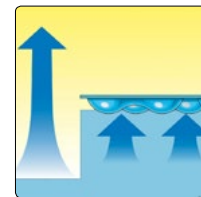
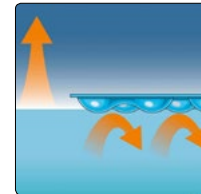

Vantagens de uma cobertura de bolha dupla

A cobertura de bolha dupla foi cientificamente concebida para utilização específica em ambientes agrestes e estabelece um novo nível de qualidade relativamente a todos os outros materiais de bolha para coberturas de piscina.

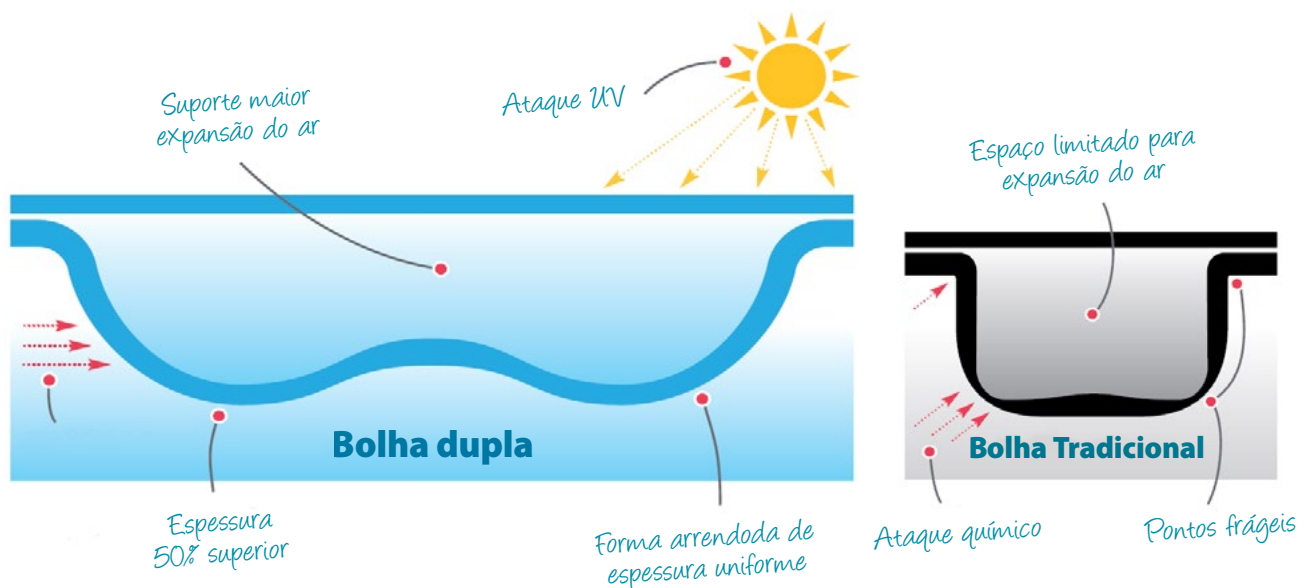



AQUECIMENTO E COBERTURAS

COBERTURAS

Coberturas de proteção

COBERTURA SOLAR AZUL CLARO 400µm, BOLHA DUPLA				
	<p>400µm de espessura / Garantia de 2 anos / Longevidade de 4 anos média estimada</p> <p>Com excelente transparência que permite a passagem da energia solar. É constituída por uma película de polietileno translúcido Azul Claro, de forma a aproveitar a luz solar transformando-a em energia térmica, para além de reduzir drasticamente a evaporação. Ideal para piscinas domésticas, de exposição solar baixa a moderada.</p>			
DESCRIÇÃO	Código	Embalagem	Preço € Forma normal	Preço € Forma especial
Cobertura solar azul claro 400µm, bolha dupla	8202009	m ²	11,10 €	12,20 €
Acabamento standard: Bainha em faixa cosida de PVC com ilhoses p/ enrolador	8202009	Metro linear	6,20 €	6,80 €

COBERTURA SOLAR AZUL ESCURO 500µm, BOLHA DUPLA				
	<p>500µm de espessura / Garantia de 2 anos / Longevidade de 5 anos média estimada</p> <p>Uma cobertura de bolhas solar com excelente retenção do calor recebido, maior resistência aos raios UV e aos tratamentos químicos. Resistência acrescida devido à espessura e superior na construção. Ideal para piscinas domésticas e comerciais de pequenas dimensões, exteriores ou interiores, em zonas de exposição solar moderada a elevada e/ou água com temperaturas mais elevadas.</p>			
DESCRIÇÃO	Código	Embalagem	Preço € Forma normal	Preço € Forma especial
Cobertura solar azul escuro 500µm, bolha dupla	8202010	m ²	13,30 €	14,60 €
Acabamento standard: Bainha em faixa cosida de PVC com ilhoses p/ enrolador	8202010	Metro linear	6,20 €	6,80 €

COBERTURA DE ESPUMA 5 mm				
	<p>Espessura de 5 mm / Garantia de 3 anos / Longevidade de 8 anos média estimada</p> <p>A sua utilização é imprescindível em piscinas climatizadas de utilização intensa e/ou piscinas de média a grandes dimensões. Fabricada em polietileno laminado azul com 5 mm de espessura, revestimento em película de PVC azul no lado superior e película de polietileno transparente no lado da água. A cobertura térmica de espuma foi desenvolvida com o propósito de transmitir à água a toda a energia térmica que recebe e reduzir quase na totalidade as perdas de temperatura. Ideal para piscinas interiores privadas, públicas, comerciais e spas bem como piscinas exteriores em zonas de exposição solar moderada e elevada.</p>			
DESCRIÇÃO	Código	Embalagem	Preço € Forma normal	Preço € Forma especial
Cobertura de espuma 5 mm azul c/ revestimento em PVC	8202011	m ²	39,70 €	43,70 €
Acabamento standard: Bainha em faixa cosida de PVC com ilhoses p/ enrolador	8202011	Metro linear	6,20 €	6,80 €

AQUECIMENTO E COBERTURAS

COBERTURAS

Coberturas de proteção

COBERTURA DE PROTEÇÃO PVC STANDARD AZUL/PRETO 580 G				
	As coberturas de proteção fornecidas pela Ecopool são ideais para cobrir a piscina durante as estações mais frias. Funcionam fundamentalmente como proteção do tanque da piscina, uma vez que evitam o desenvolvimento de algas, reduzem o custo com os tratamentos químicos, diminuem o custo com a água, facilitam a sua manutenção e funcionam como inibidoras da evaporação. Previnem a presença de folhagens, pedras e restante lixo exterior na água. Por último, funcionam como uma proteção suplementar de crianças e animais que possam cair dentro de água.			
DESCRIÇÃO	Código	Embalagem	Preço € Forma normal	Preço € Forma especial
Piton escamoteável PVC + Tensor standard (Pedra)	-	m ²	17,80 €	21,40 €
Parafuso inox. c/ bucha latão + Tensor standard (Pedra)	-	m ²	18,15 €	21,75 €
Piton inox. + Tensor clip (pedra)	-	m ²	21,70 €	26,05 €
Piton escamoteável aço inox. 12 mm + Tensor luxo (Pedra)	-	m ²	23,20 €	27,80 €
Piton escamoteável PVC c/ Tensor clip (Pedra)	-	m ²	19,35 €	23,25 €
Piton escamoteável inox. c/ Tensor standard (Pedra)	-	m ²	21,30 €	25,50 €
Estaca cantoneira + Tensor standard (Jardim)	-	m ²	21,85 €	26,20 €
Camarão c/ bucha inox M6 + Tensor standard (Muro)	-	m ²	19,75 €	23,70 €
Estaca tubular 10 cm + Tensor standard (Betão)	-	m ²	20,20 €	24,25 €
Estaca tubular 20 cm + Tensor standard (Calçada portuguesa)	-	m ²	21,85 €	26,20 €
Piton escamoteável aço inox. c/ Tensor luxo deck (Deck)	-	m ²	29,30 €	35,20 €

COBERTURA DE PROTEÇÃO PVC STANDARD AZUL/BEGE 650 G OU VERDE/BEGE 650 G				
	Código	Embalagem	Preço € Forma normal	Preço € Forma especial
Piton escamoteável PVC + Tensor standard (Pedra)	-	m ²	17,80 €	21,40 €
Parafuso inox. c/ bucha latão + Tensor standard (Pedra)	-	m ²	18,15 €	21,75 €
Piton inox. + Tensor clip (pedra)	-	m ²	21,70 €	26,05 €
Piton escamoteável aço inox. 12 mm + Tensor luxo (Pedra)	-	m ²	23,20 €	27,80 €
Piton escamoteável PVC c/ Tensor clip (Pedra)	-	m ²	19,35 €	23,25 €
Piton escamoteável inox. c/ Tensor standard (Pedra)	-	m ²	21,30 €	25,50 €
Estaca cantoneira + Tensor standard (Jardim)	-	m ²	21,85 €	26,20 €
Camarão c/ bucha inox M6 + Tensor standard (Muro)	-	m ²	19,75 €	23,70 €
Estaca tubular 10 cm + Tensor standard (Betão)	-	m ²	20,20 €	24,25 €
Estaca tubular 20 cm + Tensor standard (Calçada portuguesa)	-	m ²	21,85 €	26,20 €
Piton escamoteável aço inox. c/ Tensor luxo deck (Deck)	-	m ²	29,30 €	35,20 €

AQUECIMENTO E COBERTURAS

COBERTURAS

Enroladores de Coberturas

SUPORTES PARA ENROLADORES			
	Suportes em aço inoxidável A304 com diferentes possibilidades de instalação.		
DESCRIÇÃO	Código	Embalagem	Preço € / Un.
Suporte fixo de parede p/ enrolador	87217	Un.	270,00 €
Suporte móvel p/ enrolador	87092	Un.	225,00 €

TUBO TELESCÓPICO Ø 110 MM			
	Tubo telescópico de alumínio anodizado de diâmetro 110 mm com diversas medidas disponíveis com fitas de união à cobertura incluídas.		
DESCRIÇÃO	Código	Embalagem	Preço € / Un.
Tubo telescópico de 2,5 a 4,5 m c/ 4 cintas	87074	Un.	385,00 €
Tubo telescópico de 4,3 a 5,7 m c/ 6 cintas	87075	Un.	495,00 €
Tubo telescópico de 5,3 a 6,9 m c/ 8 cintas	87076	Un.	548,00 €

CAPA P/ ENROLADOR CINZA			
	A utilização de uma capa protetora no seu enrolador reduz drasticamente (mais de 30° C) a temperatura a que a sua cobertura é exposta pela ação do sol, prolongando a sua vida.		
DESCRIÇÃO	Código	Embalagem	Preço € / Un.
Capa p/ enrolador por medida em PVC (c/ fitas de PVC e ilhoses p/ fixação)	8202020	Metro linear	15,00 €

FITAS E CINTAS P/ ENROLADOR			
DESCRIÇÃO	Código	Embalagem	Preço € / Un.
Fita p/ enrolador c/ 1,5 m preta em polietileno ajustável	8202022	Un.	6,90 €
Cinta p/ enrolador	870351	Un.	3,90 €

AQUECIMENTO E COBERTURAS

COBERTURAS

Acabamentos e Acessórios

BAINHA FLUTUADORA			
	Colocada no lado oposto ao enrolador, facilita o deslizamento da cobertura durante as operações de enrolar e desenrolar. Fabricada com faixa de PVC cosida, tubo espuma colocado no interior da bainha, 4 ilhoses de PVC transparente e corda de nylon para puxar.		
DESCRIÇÃO	Código	Embalagem	Preço € / Un.
Bainha flutuadora	-	Metro linear	50,20 €

BAINHA T DE REFORÇO			
	Para funcionamento da cobertura com enrolador em piscinas de formatos especiais. Reforço em T cosido e linha de água em faixa de PVC. Permite a instalação do enrolador noutra local da piscina diferente de um topo, enrolando-se 2 lados da cobertura em simultâneo.		
DESCRIÇÃO	Código	Embalagem	Preço € / Un.
Bainha T de Reforço	-	Metro linear	27,50 €

REFORÇO PARA RECORTE DE ESCADA INOX.			
	Permite encastrar a cobertura nos varões inox. Reforço cosido em faixa de PVC na zona dos varões, com dupla costura em linha de água.		
DESCRIÇÃO	Código	Embalagem	Preço € / Un.
Reforço para recorte de escada inox.	-	Un.	111,50 €

BAINHA DOBRADIÇA			
Este acabamento utiliza-se em piscinas com escadas laterais ou elementos salientes. Permite dobrar a cobertura nesta zona para depois a enrolar, evitando recorrer a um enrolador de maiores dimensões.			
DESCRIÇÃO	Código	Embalagem	Preço € / Un.
Reforço para recorte de escada inox.	-	Metro linear	31,30 €

REFORÇO PARA RECORTE DE VARÃO INOX.			
Permite encastrar a cobertura nos varões inox. Reforço cosido em faixa de PVC 640 g, na zona dos varões, com dupla costura na linha de água.			
DESCRIÇÃO	Código	Embalagem	Preço € / Un.
Reforço para recorte de varão inox.	-	Un.	139,70 €

AQUECIMENTO E COBERTURAS

COBERTURAS

Acabamentos e Acessórios

BAINHA PARA CANTOS REDONDOS			
	Este acabamento utiliza-se para remates da cobertura em piscinas com cantos arredondados, sendo necessária a informação do raio do canto para o seu fabrico.		
DESCRIÇÃO	Código	Embalagem	Preço € / Un.
Bainha para cantos redondos	-	Un.	13,75 €

ACESSÓRIOS			
DESCRIÇÃO	Código	Embalagem	Preço €
Flutuadora de aplicação no local (bainha + ilhó clip + tubo espuma)	-	Metro linear	25,50 €
Tensor elástico ajustável 8 mm	-	Un.	5,35 €
Elástico 8 mm poliéster azul	-	Metro linear	3,00 €
Ilhó CLIP PVC 12 mm azul tratamento anti U.V. (aplicação manual conjunto)	-	Un.	2,97 €
Rolo, 100 m	-	Un.	197,00 €



Está isento de qualquer garantia diferenças na tonalidade das peças que constituem a cobertura. Todas as garantias são válidas contra defeitos de fabrico e para condição de utilização normais e respeitando os conselhos de utilização divulgados.

Qualquer reclamação deverá ser acompanhada do certificado de garantia que acompanha os produtos aquando da entrega.

Garantia das coberturas fornecidas pela Ecopool



- ▶ **Coberturas isotérmicas de bolhas:**
 - 2 anos de garantia para coberturas isotérmicas de 400µ standard
 - 3 anos de garantia para coberturas isotérmicas reforçadas
 - 3 anos de garantia para coberturas isotérmicas de 400µ bolha dupla
 - 4 anos de garantia para coberturas isotérmicas de 500µ bolha dupla
 - 5 anos de garantia para a cobertura solar transparente bolha dupla
- ▶ **Coberturas de proteção azul/bege ou verde/bege 650 g/m²:**
 - 3 anos de garantia
- ▶ **Coberturas de proteção azul/preto 580 g/m²:**
 - 2 anos de garantia
- ▶ **Enroladores:**
 - 2 anos de garantia
- ▶ **Acessórios (fitas, elásticos, pitons, estacas, etc):**
 - 1 ano de garantia

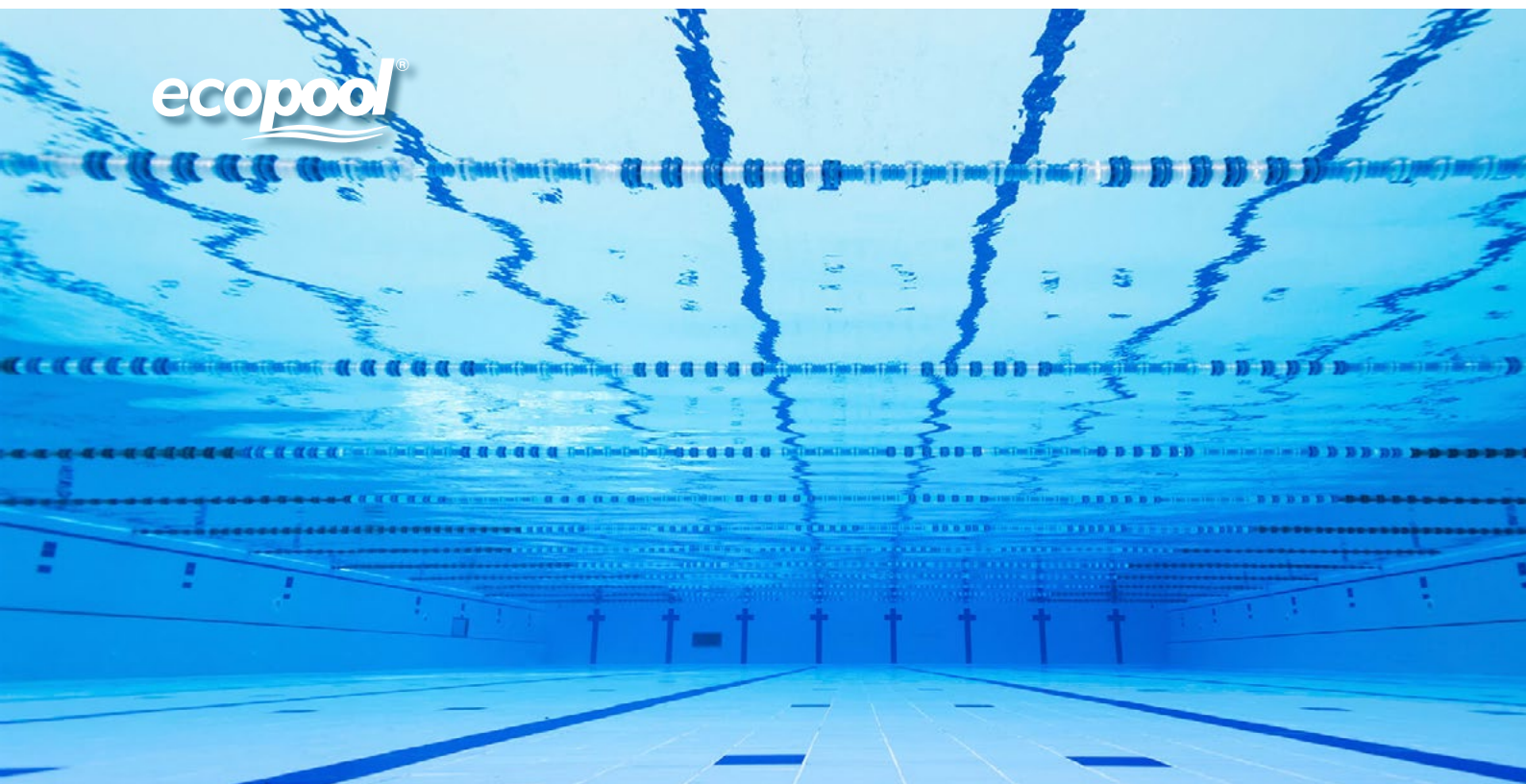

PISCINA PÚBLICA 217

BOMBAS PARA PISCINA PÚBLICA

- FDN-1500-H 218
- F-GIANT 219
- HCP1000 220
- HCP3800 221
- HCP4000 222
- HCP4200 223
- HCP5000 224
- Pré-filtros 225

FILTROS PARA PISCINA PÚBLICA

- HCF SERIES FA1000 226

OPÇÕES PARA FILTROS BOBINADOS

- HCF SERIES BA1000 227
- Baterias de válvulas 228

CLORAÇÃO SALINA PARA PISCINA PÚBLICA

- AquaRite HC 229
- Professional SALT 230

BOMBAS DE CALOR PARA PISCINA PÚBLICA

- EnergyLine Pro All-Season 231
- HCH SERIES 232
- Z900 233
- Inverter Plus Commercial 234
- Pioneer-Plus 235

PISCINA PÚBLICA

BOMBAS PARA PISCINA PÚBLICA

FDN-1500-H

► **Descrição:** A FDN-1500-H foi especialmente desenhada para piscinas publicas, de competição e spa. O seu desenho converte-a numa bomba especialmente silenciosa, ideal para utilização em piscinas de grande tamanho. Todas as partes em contacto com a água estão tratadas por cataforese de longa duração. Este tratamento impede a formação de oxidações nas bombas de ferro já que a pintura se combina quimicamente com todas as moléculas de ferro à superfície da peça.



Designação	FDN -325 H	FDN -326 H	FDN -127.1 H	FDN -128.1 H	FDN -129.1 H	FDN -130.1 H	FDN -123 H	FDN -125 H	FDN -126 H	FDN -131 H	FDN -132 H	
ESPECIFICAÇÕES												
Potência (cv)	2,0	3,0	4,0	5,5	7,5	10,0	10,0	12,5	15,0	12,5	15,0	
Amperagem 230/400V	6/3	8/4	11/6	14/8	19/11	22/12	23/13	26/14	37/21	29/16	35/20	
Amperagem 400/700V	3	4	6	8	11	12	13	14	21	16	20	
Altura manométrica (m) Caudal (m³/h)	6	47	54	72	99	140	156	258	274	290	198	-
	8	40	47	65	92	127	144	219	237	265	185	-
	10	33	42	55	81	114	131	181	201	257	169	174
	12	23	36	46	70	97	117	121	152	220	153	168
	14	13	27	33	57	67	97	9	86	161	131	138
	16	-	16	11	42	23	73	-	-	110	111	124
	18	-	-	-	19	-	13	-	-	-	76	102
	20	-	-	-	-	-	-	-	-	-	-	72
	21	-	-	-	-	-	-	-	-	-	-	-
Conexões (mm)	100/50	100/50	100/80	100/80	125/100	125/100	150/125	150/125	150/125	150/100	150/100	
Peso (kg)	84	89	103	111	143	153	220	228	261	213	243	

DESCRIÇÃO	Código	Embalagem	Preço € / Un.
FDN-325 H	-	Un.	Sob. consulta
FDN-326 H	-	Un.	Sob. consulta
FDN-127.1 H	-	Un.	Sob. consulta
FDN-128.1 H	-	Un.	Sob. consulta
FDN-129.1 H	-	Un.	Sob. consulta
FDN-130.1 H	-	Un.	Sob. consulta
FDN-123 H	-	Un.	Sob. consulta
FDN-125 H	-	Un.	Sob. consulta
FDN-126 H	-	Un.	Sob. consulta
FDN-131 H	-	Un.	Sob. consulta
FDN-132 H	-	Un.	Sob. consulta

► DESTAQUES:

- Motor de alta eficiência energética tipo IE3/IE4 segundo a norma EU 640/2009.
- Tratamento especial de longa duração para prevenção da corrosão.
- Eixo do motor normalizado o qual torna-o compatível com os motores de qualquer fabricante.
- Silenciosa.
- Pré-filtro independente o que permite utilizar a bomba sem pré-filtro ou acoplar-lha a outro tipo de pré-filtro.
- Proteção: IP55.

PISCINA PÚBLICA

BOMBAS PARA PISCINA PÚBLICA

F-GIANT

► **Descrição:** A F-Giant-N é a primeira bomba de grande caudal desenvolvida integralmente em plástico e apresenta o melhor rendimento do mercado. Equipada com uma turbina de plástico de forma helicoidal, de uma só peça, desenvolvida com uma tecnologia inovadora e patenteada pelo fabricante. Pelo seu desenho e tecnologia, a F-Giant-N com turbina em plástico, é a primeira bomba com estas características no mercado, ecológica e sustentável, especialmente recomendável para aquários de grandes dimensões devido ao seu baixo ruído e ausência de contacto de partes metálicas com a água.



Designação	F-Giant 17	F-Giant 18	F-Giant 19	F-Giant 20	F-Giant 21	F-Giant 22
ESPECIFICAÇÕES						
Potência (cv)	4,0	5,5	5,5	7,5	10,0	12,5
Amperagem 230/400V	11/6	13/7	14/8	18/10	23/13	21/12
Amperagem 400/700V	6	7	8	10	13	12
Altura manométrica (m) Caudal (m³/h)	6	98	102	118	148	177
	8	89	93	108	126	163
	10	72	82	87	118	146
	12	58	75	74	106	139
	14	38	63	57	88	118
	16	17	51	40	68	97
	18	-	37	13	50	83
	20	-	13	-	23	57
	22	-	-	-	-	27
Conexões (mm)	100/100	100/100	125/100	125/100	125/100	125/100
Peso (kg)	62	68	70	81	87	89

DESCRIÇÃO	Código	Embalagem	Preço € / Un.
F-Giant 17	-	Un.	Sob. consulta
F-Giant 18	-	Un.	Sob. consulta
F-Giant 19	-	Un.	Sob. consulta
F-Giant 20	-	Un.	Sob. consulta
F-Giant 21	-	Un.	Sob. consulta
F-Giant 22	-	Un.	Sob. consulta

► DESTAQUES:

- Alta eficiência hidráulica.
- Extremamente silenciosa.
- Motor de alta eficiência energética tipo IE3/IE4 segundo a normativa EU 640/2009.
- Apta para trabalho com água marinha, cloradores salinos e ionizadores.
- Construção em polipropileno com 30% fibra de vidro.
- Índice de proteção IP55
- Também disponível com turbina em bronze.

PISCINA PÚBLICA

BOMBAS PARA PISCINA PÚBLICA

HCP1000

► **Descrição:** A bomba centrífuga HCP1000 é desenhada para ser instalada com equipamentos a montante. Disponível com motores trifásicos que cumprem com a normativa de segurança europeia IE3.



Designação	HCP10251E Mono	HCP10301E Mono	HCP10253E1 TRI	HCP10303E1 TRI	HCP10353E1 TRI	HCP10453E1 TRI	HCP10253E IE3 TRI	HCP10303E IE3 TRI	HCP10353E IE3 TRI	HCP10453E IE3TRI
ESPECIFICAÇÕES										
Potência (cv)	2,5	3	2,5	3	3,5	4,5	2,5	3	3,5	4,5
Amperagem 230V	12,4	14,5	-	-	-	-	-	-	-	-
Amperagem 230/400V	-	-	8,3/4,8	8,8/5,1	10,4/6	-	-	-	-	-
Caudal (m ³ /h) a coluna de água de 10 m	44	48	44	48	63	67	44	48	63	67
Conexões (mm)	90/90	90/90	90/90	90/90	90/90	90/90	90/90	90/90	90/90	90/90
Peso (kg)	24,8	26,8	21,5	21,5	26,8	-	-	-	-	-

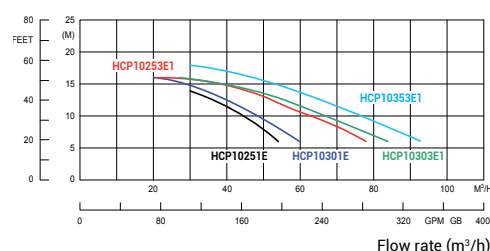
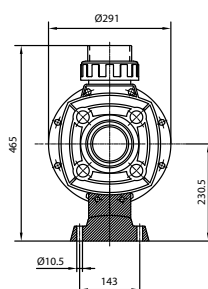
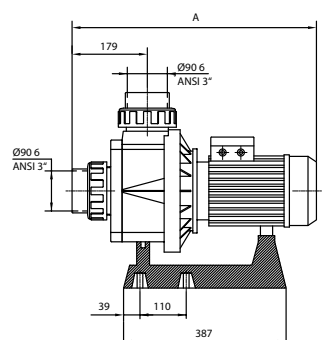

DESCRIÇÃO	Código	Embalagem	Preço € / Un.
HCP10251E 2,5 cv Mono	84010251	Un.	749,22 €
HCP10301E 3 cv Mono	84010301	Un.	795,98 €
HCP10253E1 2,5 cv Tri	840102531	Un.	729,76 €
HCP10303E1 3 cv Tri	840103031	Un.	769,31 €
HCP10353E1 3,5 cv Tri	840103531	Un.	809,37 €
HCP10453E1 4,5 cv Tri	840104531	Un.	848,82 €
HCP10253E IE3 2,5 cv Tri	840102533	Un.	825,47 €
HCP10303E IE3 3 cv Tri	840103033	Un.	820,51 €
HCP10353E IE3 3,5 cv Tri	840103533	Un.	937,25 €
HCP10453E IE3 4,5 cv Tri	840104533	Un.	1.009,78 €

► DESTAQUES:

- Turbina construída de Noryl reforçado.
- Funcionamento de 50 Hz a 2.850 RPM.
- Classe de proteção IP55.
- Motor de alta eficiência energética tipo IE3/IE4 segundo a normativa EU 640/2009.
- Apta para trabalho com água marinha.

PISCINA PÚBLICA

BOMBAS PARA PISCINA PÚBLICA

HCP3800

► **Descrição:** A bomba da série HCP3800 é um equipamento fabricado em termoplástico reforçado com fibra de vidro de fácil instalação e motor TEFC de alta eficiência.



Designação	HCP38251E Mono	HCP38301E Mono	HCP38253E IE3 TRI	HCP38303E IE3 TRI	HCP38353E IE3 TRI	HCP38453E IE3 TRI
ESPECIFICAÇÕES						
Potência (cv)	2,5	3	2,5	3	3,5	4,5
Amperagem 230V	12,4	14,5	-	-	-	-
Amperagem 230/400V	-	-	8,3/4,8	8,8/5,1	10,4/6,0	11,7/6,75
Caudal (m ³ /h) a coluna de água de 10 m	41	48	41	48	58	66
Conexões (mm)	91/91	91/91	91/91	91/91	91/91	91/91
Peso (kg)	25,5	26,2	-	-	-	-

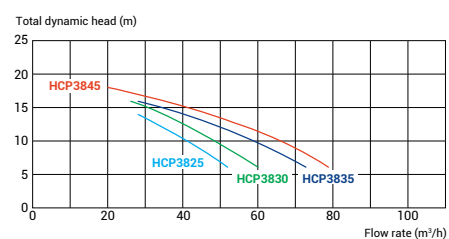
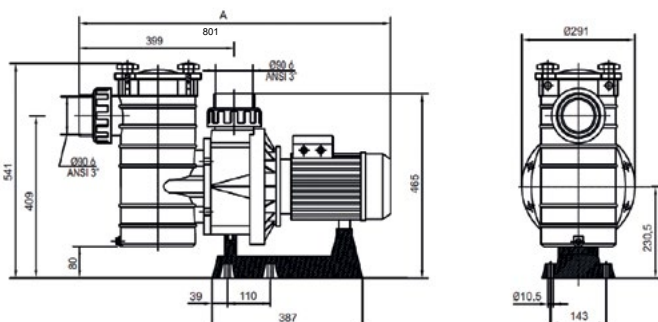

► DESTAQUES:

- Motor trifásico IE3, cumprindo com o padrão europeu de eficiência.
- Compatível com água salgada devido a turbina em Noryl reforçado.
- Pré-filtro com tampa transparente para manutenção simplificada.
- Base elevada para assegurar melhor ventilação do motor.
- Funcionamento de 50 Hz a 2.850 RPM.
- Índice de proteção IP55.
- Para piscinas publicas, comunitárias e spas.

DESCRIÇÃO	Código	Embalagem	Preço € / Un.
HCP38251E 2,5 cv Mono	84038251	Un.	855,83 €
HCP38301E 3 cv Mono	84038301	Un.	902,49 €
HCP38253E IE3 2,5 cv Tri	840382533	Un.	995,70 €
HCP38303E IE3 3 cv Tri	840383033	Un.	1.006,31 €
HCP38353E IE3 3,5 cv Tri	840383533	Un.	1.082,53 €
HCP38453E IE3 4,5 cv Tri	840384533	Un.	1.104,16 €

PISCINA PÚBLICA

BOMBAS PARA PISCINA PÚBLICA

HCP4000

► **Descrição:** A bomba da série HCP4000 é um equipamento fabricado em termoplástico reforçado com fibra de vidro autoferrante de fácil instalação e motor TEFC de alta eficiência.



Designação	HCP40553E TRI	HCP40653E TRI	HCP40753E TRI	HCP401003E TRI
ESPECIFICAÇÕES				
Potência (cv)	5,5	6,5	7,5	10
Amperagem 400/700V	9,0/5,2	11,5/6,6	12,1/7,0	15,8/9,2
Caudal (m ³ /h) a coluna de água de 12 m	64,0	84,2	104,5	115,6
Conexões (mm)	110/110	110/110	110/110	110/110
Peso (kg)	-	-	-	-

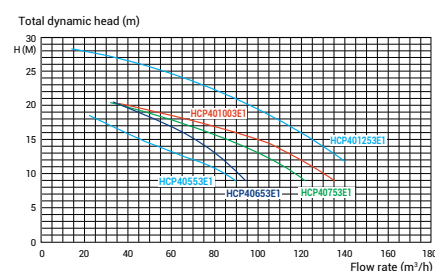
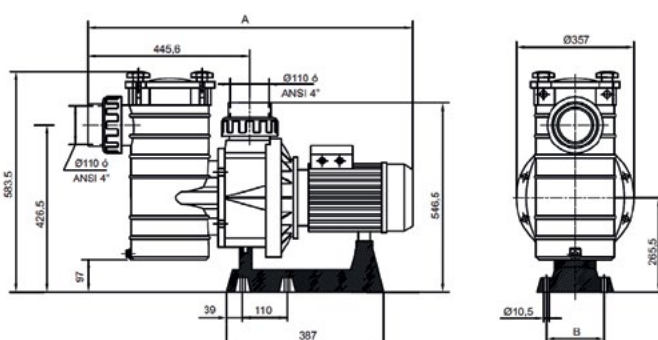

► DESTAQUES:

- Motor trifásico IE3, cumprindo com o padrão europeu de eficiência.
- Compatível com água salgada devido a turbina em Noryl reforçado.
- Pré-filtro com tampa transparente de grande capacidade (14 litros) para manutenção simplificada.
- Base elevada para assegurar melhor ventilação do motor.
- Funcionamento de 50 Hz a 2.850 RPM.
- Índice de proteção IP55.
- Para piscinas publicas, comunitárias e spas.

DESCRIÇÃO	Código	Embalagem	Preço € / Un.
HCP40553E 5,5 cv Tri	84040553	Un.	1.395,65 €
HCP40653E 6,5 cv Tri	84040653	Un.	1.513,07 €
HCP40753E 7,5 cv Tri	84040753	Un.	1.686,11 €
HCP401003E 10 cv Tri	840401003	Un.	1.938,46 €

PISCINA PÚBLICA

BOMBAS PARA PISCINA PÚBLICA

HCP4200

► **Descrição:** A bomba da série HCP4200 é um equipamento fabricado em termoplástico reforçado com fibra de vidro autoferrante de fácil instalação e motor de quatro polos.



Designação	HCP42553E TRI	HCP42753E TRI	HCP421003E TRI
ESPECIFICAÇÕES			
Potência (cv)	5,5	7,5	10
Amperagem 400/700V	9,1/5,3	12,3/7,1	16,0/9,3
Caudal (m ³ /h) a coluna de água de 12 m	68	90	104
Conexões (mm)	110/110	110/110	110/110
Peso (kg)	-	-	-

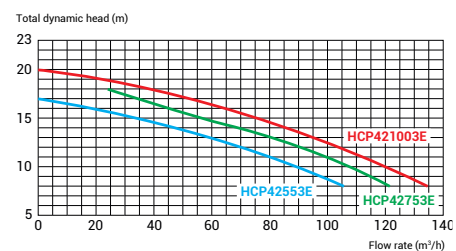
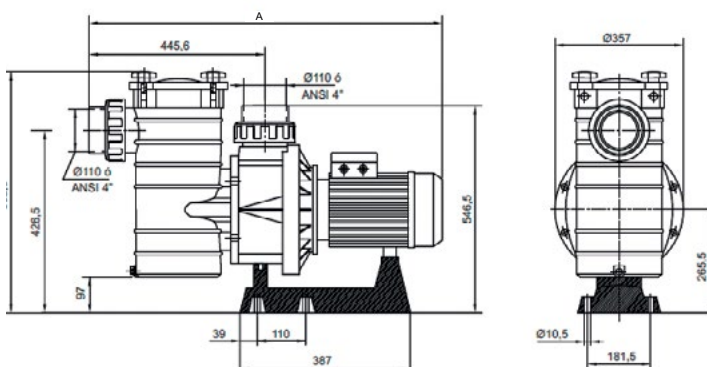

► DESTAQUES:

- Motor trifásico IE3, cumprindo com o padrão europeu de eficiência.
- Compatível com água salgada devido a turbina em Noryl reforçado.
- Pré-filtro com tampa transparente de grande capacidade (14 litros) para manutenção simplificada.
- Base elevada para assegurar melhor ventilação do motor.
- Funcionamento de 50 Hz a 1.450 RPM.
- Para piscinas públicas.

DESCRIÇÃO	Código	Embalagem	Preço € / Un.
HCP42553E 5,5 cv Tri	84042553	Un.	1.701,56 €
HCP42753E 7,5 cv Tri	84042753	Un.	1.913,74 €
HCP421003E 10 cv Tri	840421003	Un.	2.090,90 €

PISCINA PÚBLICA

BOMBAS PARA PISCINA PÚBLICA

HCP5000

► **Descrição:** Construída a partir de ferro fundido de alta qualidade (GG-22) com turbina em bronze, as bombas da série HCP 5000 são a solução ideal para aplicações de alta exigência hidráulica.



Designação	HCP50553E1 TRI	HCP50753E1 TRI	HCP501003E1 TRI	HCP501253E1 TRI	HCP501503E1 TRI
ESPECIFICAÇÕES					
Potência (cv)	5,5	7,5	10	12,5	15
Amperagem 400/700V	9/5,2	12,1/7	15,8/9,2	17,5/10,2	22,5/13
Caudal (m ³ /h) a coluna de água de 14 m	71	97	109	135	147
Conexões (mm)	100	100	100	100	100
Peso (kg)	117	122	124	144	150

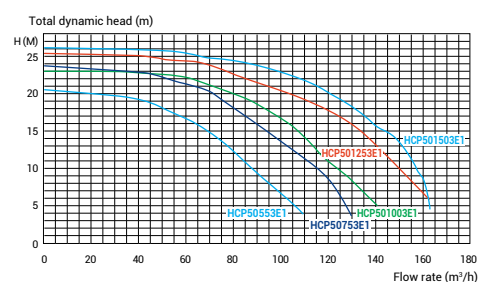
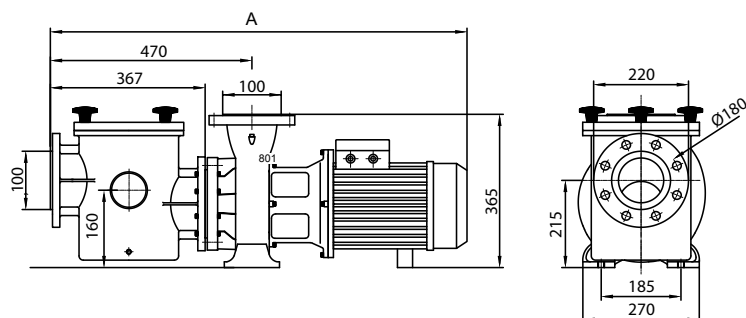

DESCRIÇÃO	Código	Embalagem	Preço € / Un.
HCP50553E1 TRI	840505531	Un.	2.796,97 €
HCP50753E1 TRI	840507531	Un.	2.943,95 €
HCP501003E1 TRI	8405010031	Un.	3.238,94 €
HCP501253E1 TRI	8405012531	Un.	3.335,45 €
HCP501503E1 TRI	8405015031	Un.	3.392,31 €

► DESTAQUES:

- Fácil de instalar.
- Conexões de flange.
- Base elevada para assegurar ventilação adequada do motor.
- Funcionamento de 50 Hz a 2.850 RPM.
- Índice de proteção IP55.

PISCINA PÚBLICA PRÉ-FILTROS

Pré-filtros série PPL

- **Descrição:** Os filtros de grande capacidade da série PPL são feitos de poliéster laminado e possuem uma tampa transparente de metacrilato. O fecho da tampa é realizado através de seis parafusos e um parafuso de dreno. A pressão máxima de trabalho é de 1,5 Bar e tem um cesto em aço inoxidável.



DESCRIÇÃO	Código	Capacidade (litros)	Conexões (E/S)	Embalagem	Preço € / Un.
PPL	8402590	25	90/-	Un.	1.993,65 €
PPL	84025110	25	110/-	Un.	2.019,83 €
PPL	84025125	25	125/-	Un.	2.038,38 €
PPL	84060160	60	160/-	Un.	2.799,35 €
PPKT	84025140	25	140	Un.	2.102,83 €

“As piscinas públicas têm necessidades únicas, encontre na Ecopool as melhores soluções.”

PISCINA PÚBLICA

FILTROS PARA PISCINA PÚBLICA

Filtro bobinado HCF SERIES FA1000 Com tecnologia Fiberpool®

► **Descrição:** Filtro bobinado fabricado em PRFV (poliéster reforçado com fibra de vidro) para utilização em piscinas públicas, recreativas e zonas de wellness.



Designação	HCF40XX 2WVA	HCF47XX 2WVA	HCF55XX 2WVA	HCF63XX 2WVA	HCF70XX 2WVA	HCF79XXX 2WVA	HCF86XXX 2WVA	HCF92XXX 2WVA	HCF98XXX 2WVA	HCF118XXX 25WVA
ESPECIFICAÇÕES										
Diâmetro (mm)	1.050	1.200	1.400	1.600	1.800	2.000	2.200	2.350	2.500	3.000
Caudal recomendado (m³/h) dependendo da conexão	17/25/ 34/43	22/33/ 45/56	30/46/ 61/77	40/60/ 80/100	50/76/ 101/125	62/94/ 125/157	76/114/ 152/190	87/130/ 175/217	100/150/ 200/250	140/212/ 282/353
Área de filtração (m²)	0,86	1,13	1,54	2,01	2,54	3,14	3,8	4,33	4,9	7,07
Conexões (mm)	63/75/90	75/90	75/90/ 110	90/110/ 125	90/110/ 125/140	110/125/ 140/160	125/140/ 160/200	125/140/ 160/200	140/160/ 200/225	160/200/ 225/250
Areia 1 – 2 (kg)	150	200	325	450	575	1.000	1.000	1.600	1.700	2.800
Areia 0,4 – 0,8 mm (kg)	1.150	1.525	2.075	2.725	3.450	4.250	4.925	5.850	6.625	9.500
Pressão de trabalho máxima (bar)	2,5									

DESCRIÇÃO	Código	Embalagem	Preço € / Un.
HCF40XX25WVA de ø1.050 mm	-	Un.	2.892,24 €
HCF47XX25WVA de ø1.200 mm	-	Un.	3.151,80 €
HCF55XX25WVA de ø1.400 mm	-	Un.	3.914,80 €
HCF63XX25WVA de ø1.600 mm	-	Un.	4.954,30 €
HCF70XX25WVA de ø1.800 mm	-	Un.	5.531,10 €
HCF79XXX25WVA de ø2.000 mm	-	Un.	6.670,28 €
HCF86XXX25WVA de ø2.200 mm	-	Un.	10.744,96 €
HCF92XXX25WVA de ø2.350 mm	-	Un.	12.094,26 €
HCF98XXX25WVA de ø2.500 mm	-	Un.	16.446,01 €
HCF118XXX25WVA de ø3.000 mm	-	Un.	26.880,94 €

► DESTAQUES:

- Altura do leito filtrante: 1 m.
- Abertura e fecho rápido pela tampa de volante (400 x 300 mm).
- Coletor: fabricado com braços coletores de série.
- Purga de ar com válvulas de bola.
- Leito filtrante de 1,2 e 1,5 m sob pedido.

PISCINA PÚBLICA

FILTROS PARA PISCINA PÚBLICA

Filtro laminado HCF SERIES BA1000 - BRAZIL

- **Descrição:** Filtro de poliéster laminado reforçado com fibra de vidro com acabamento atrativo em gelcoat.



Designação	HCFB40XX 2LVA	HCFB47XX 2LVA	HCFB55XX 2LVA	HCFB63XX 2LVA	HCFB70XX 2LVA	HCFB79XX 2LVA	HCFB92XX 2LVA	HCFB98XX 2LVA
ESPECIFICAÇÕES								
Diâmetro (mm)	1.050	1.200	1.400	1.600	1.800	2.000	2.350	2.500
Caudal recomendado (m ³ /h) dependendo da conexão	17/34/ 43	33/56	30/46/ 77	40/80/ 100	50/76/ 101/125	62/94/ 125/157	87/130/ 175/217	98/147/ 196/245
Área de filtração (m ²)	0,86	1,13	1,54	2,01	2,54	3,14	4,34	4,90
Conexões (mm)	63/75/ 90	75/90	75/90/ 110	90/110/ 125	90/110/ 125/140	110/125/ 140/160	125/140/ 160/200	140/160/ 200/225
Areia 1 – 2 (kg)	150	200	325	450	575	1000	1600	1700
Areia 0,4 – 0,8 mm (kg)	1.150	1.525	2.075	2.725	3.450	4.250	5.850	6.625
Vidro (kg)	1.240	1.620	2.240	2.920	3.680	4.560	6.280	7.280
Pressão de trabalho máxima (bar)	2,5							

DESCRIÇÃO	Código	Embalagem	Preço € / Un.
HCFB40XX2LVA de ø1.050 mm	-	Un.	2.782,75 €
HCFB47XX2LVA de ø1.200 mm	-	Un.	3.146,24 €
HCFB55XX2LVA de ø1.400 mm	-	Un.	4.252,05 €
HCFB63XX2LVA de ø1.600 mm	-	Un.	5.235,90 €
HCFB70XX2LVA de ø1.800 mm	-	Un.	5.761,92 €
HCFB79XX2LVA de ø2.000 mm	-	Un.	7.397,77 €
HCFB92XX2LVA de ø2.350 mm	-	Un.	10.856,51 €
HCFB98XX2LVA de ø2.500 mm	-	Un.	13.214,90 €

► **DESTAQUES:**

- Altura do leito filtrante: 1 m.
- Abertura e fecho rápido pela tampa de volante (400 x 300 mm).
- Coletor: fabricado com braços coletores de série.

PISCINA PÚBLICA

BATERIAS DE VÁLVULAS

Baterias de válvulas

- **Descrição:** As baterias de válvulas manuais para filtros são equipadas com cinco válvulas em borboleta de PVC de alta qualidade e um manómetro com painel de controlo.

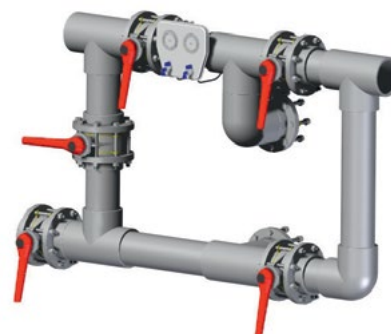

Clamp



Pvc valve

DESCRIÇÃO	Código	Conexão (mm)	Embalagem	Preço € / Un.
HCB634UN	-	63	Un.	Sob. consulta
HCB754UN	-	75	Un.	Sob. consulta
HCB904UN	-	90	Un.	Sob. consulta
HCB1104UN	-	110	Un.	Sob. consulta
HCB1254UN	-	125	Un.	Sob. consulta
HCB1404UN	-	140	Un.	Sob. consulta
HCB1604UN	-	160	Un.	Sob. consulta
HCB2004UN	-	200	Un.	Sob. consulta
HCB2254UN	-	225	Un.	Sob. consulta
HCB2504UN	-	250	Un.	Sob. consulta

► DESTAQUES:

- São entregues desmontadas.
- Possibilidade de instalação à esquerda ou à direita com guia de instalação fácil incluído.
- Disponíveis em 2,5 e 4 bar ou 6 bar.
- Baterias de válvulas montadas estão disponíveis sob pedido.

PISCINA PÚBLICA CLORAÇÃO SALINA

AquaRite HC - Conforto de água salina para grandes piscinas



- **Descrição:** A máquina de sal AquaRite HC é um clorador salino de alta capacidade que funciona em conjunto com uma caixa de controlo de equipamento para piscinas.

Designação	AQR-HC-50	AQR-HC-85	AQR-HC-125	AQR-HC-175	AQR-HC-250	AQR-HC-350	AQR-HC-500
CAIXA DE CONTROLO							
Número	1	1	1	1	1	2	2
Amperagem	12V-18A	8V-85A	8V-125A	12V-85A	12V-125A	2x(12V-85A)	2x(12V-125A)
Produção máx. de cloro em g/h	50	85	125	175	250	350	500
Concentração de sal	A partir de 3 g/l						
Alimentação	230 V 50 Hz						
Dimensões	680x440x320	680x440x320	680x440x320	680x440x320	680x440x320	680x440x320	680x440x320
Peso máximo (kg)	43						
Limpeza automática da célula	Reversão programável de polaridade						
Controlo de produção de desinfetante	Redox/ppm opcional						
Alarmes / comunicação	pH / tanque / baixo sal / WI-FI						

CÉLULA							
Número	1	1	1	1	1	2	2
Numero de placas	5 (Titânio)	7 (Titânio)	10 (Titânio)	13 (Titânio)	17 (Titânio)	2x13 (Titânio)	2x17 (Titânio)
Caudal mínimo (m³/h)	11	15	15	15	20	30	40
Pressão máxima	4 bar						
Temperatura máxima	45°C						

DESCRIÇÃO	Código	Embalagem	Preço € / Un.
AQR-HC-50	841050	Un.	2.386,27 €
AQR-HC-85	841085	Un.	3.855,99 €
AQR-HC-125	841125	Un.	5.684,00 €
AQR-HC-175	841175	Un.	7.790,13 €
AQR-HC-250	841250	Un.	10.124,63 €
AQR-HC-350	841350	Un.	15.326,50 €
AQR-HC-500	841500	Un.	20.071,63 €

► DESTAQUES:

- A tecnologia de célula T-Cell Hayward para uma grande eficácia e fiabilidade do tratamento com sal.
- Módulo Sense & Dispense incluído para um controlo do pH e Redox (poder desinfetante da água) automático e contínuo, garantindo aos proprietários da piscina um pH e desinfecção perfeita para uma água límpida, macia e cintilante pelo menor custo.
- 3 dimensões de células TurboCell para todos os tipos e tamanhos de piscina.
- Células com inversão de polaridade para manutenção reduzida, reduzindo a formação de calcário nos eletrodos da TurboCell.

PISCINA PÚBLICA CLORAÇÃO SALINA

Professional SALT

Cloração salina e regulação do pH

- **Descrição:** A PROFESSIONAL SALT mantém uma produção de cloro constante independentemente da temperatura da água sem necessidade de qualquer ajuste durante a época. O design modular permite uma solução ajustada para cada instalação. Três tamanhos de caixas eletrónicas disponíveis de acordo com os módulos de controlo necessários. Equipada com a tecnologia Smart Power, pode funcionar entre qualquer concentração de sal entre 2,5 g/l a 35 g/l.



Designação	PS 50	PS 100	PS 140	PS 210	PS 280	PS 420	PS 560	PS 700
ESPECIFICAÇÕES								
Tamanho (C x L x A mm)	325 x 290 x 145			400 x 320 x 240		610 x 390 x 240		
Alimentação (V)	230 V							
Consumo (W)	300	600	800	1.200	1.600	2.400	3.200	4.000
Produção de cloro (g/h)	50	100	140	210	280	420	560	700
Nível de sal necessário (g/L)	3 a 35 (água do mar)							
Numero de células	1	2	2	3	4	6	8	10
Vida útil da célula (h)	10.000							
Sensores	Falta de água / Falta de sal / Baixa temperatura / Cobertura (opcional)							

GARANTIAS	
Dispositivo	2 anos
Célula	1 ano
Sonda de pH Black	3 anos
Sonda ORP	1 ano
Sonda de cloro	1 ano

DESCRIÇÃO	Código	Embalagem	Preço € / Un.
PS 50	8410050	Un.	2.875,00 €
PS 100	8410100	Un.	4.600,00 €
PS 140	8410140	Un.	5.635,00 €
PS 210	8410210	Un.	9.660,00 €
PS 280	8410280	Un.	12.880,00 €
PS 420	8410420	Un.	16.905,00 €
PS 560	8410560	Un.	20.930,00 €
PS 700	8410700	Un.	24.150,00 €

► DESTAQUES:

- Opções: Regulação pH ou Regulação pH + controlo ORP ou Regulação pH + controlo amperimétrico da produção de cloro.
- Nível de produção de cloro constante.
- Funciona com água do mar.
- Modo Connect Pro para informação em tempo real sobre as condições da água.
- Tecnologia mista: células robustas e poderosas, produzindo mais cloro e resistindo à pressão da água.

PISCINA PÚBLICA

BOMBAS DE CALOR

Bomba de calor EnergyLine Pro All-Season

► **Descrição:** A bomba EnergyLine Pro All-Season é a solução de aquecimento profissional para todo o ano. Apta para piscinas de até 200 m³ e temperaturas tão baixas como -12°C.



CARACTERÍSTICAS TÉCNICAS	
Volume máximo piscina (m ³)	200
Caudal médio de água (m ³ /h)	13,5
Ligação hidráulica	63 mm
Alimentação elétrica	400 V / 3 / 50 Hz
Intensidade absorvida (A)	13,3
Pressão acústica máxima (db(A))	72,5
Pressão acústica a 10 m (dB(A))	41
Dimensões (c/l/a) (mm)	1.482 / 485 / 1.480
Peso (kg)	182

CONDIÇÕES DE DESEMPENHO: AR A 15°C / ÁGUA A 26°C / HIGRO 71%	
Potência fornecida (kW)	36
Potência absorvida (kW)	6,5
COP	5,5

► DESTAQUES:

- Desenhada para utilização em todas as estações, em condições extremas a temperaturas tão baixas como -12°C.
- Ideal para piscinas internas e/ou regiões frias.
- A lógica de controlo do motor inverter ajusta a velocidade de funcionamento às necessidades e temperatura ambiente.
- Modo silencioso noturno.
- Ciclo de descongelação automático.
- Arranque suave eletrónico.

DESCRIÇÃO	Código	Embalagem	Preço € / Un.
EnergyLine Pro All-Season	846000	Un.	16.363,10 €

PISCINA PÚBLICA

BOMBAS DE CALOR

Bombas de calor HCH SERIES

- **Descrição:** As bombas HCH Series são equipamentos profissionais de alta capacidade com funcionamento em qualquer estação, suportando temperaturas até -15°C.



Modelo	HCHVAS43	HCHVAS95
CARACTERÍSTICAS TÉCNICAS		
Volume máximo piscina (m ³)	Realizar estudo térmico	
Caudal médio de água (m ³ /h)	19	23
Alimentação elétrica	400V / 3 / 50 Hz	
Intensidade absorvida (A)	18	37
Dimensões (mm)	1.490 / 1.130 / 735	2.175 / 2.030 / 1.070
Peso (kg)	278	648

CONDIÇÕES DE DESEMPENHO: AR A 24°C / ÁGUA A 26°C / HIGRO 63%		
Potência fornecida (kW)	51	111
Potência absorvida (kW)	10	21
COP	5,36	5,35
CONDIÇÕES DE DESEMPENHO: AR A 15°C / ÁGUA A 26°C / HIGRO 71%		
Potência fornecida (kW)	43	96
Potência absorvida (kW)	9	20
COP	4,53	4,79

DESCRIÇÃO	Código	Embalagem	Preço € / Un.
HCHVAS43	846001	Un.	18.775,46 €
HCHVAS95	846002	Un.	36.008,80 €

► DESTAQUES:

- Funcionamento reversível (capacidade de aquecimento/arrefecimento).
- Corpo com pintura anti corrosão.
- Conexões hidráulicas de 63 ou 110 mm.
- Sistema de descongelação.

PISCINA PÚBLICA

BOMBAS DE CALOR

Bombas de calor Z900 – Descongelação / Reversível

► **Descrição:** Desenhada para grandes piscinas e com até 100 kW de potência, a Zodiac® Z900 tem um coeficiente de desempenho (COP) superior a 4,2 (ar a 15°C/água a 26°C) o que garante uma poupança energética significativa nos custos de funcionamento anuais. Dentro da sua classe, é uma das bombas mais silenciosas com um nível máximo de pressão acústica de 53 dB(A) a 10 metros, garantindo uma experiência de natação mais agradável aos banhistas.



Modelo	Z300 MD5	Z300 TD5	Z300 MD8
CARACTERÍSTICAS TÉCNICAS			
Volume máximo piscina (m ³)	Realizar estudo térmico		
Caudal médio de água (m ³ /h)	15	20	25
Ligação hidráulica	Unhões 3 peças PVC ø 63 para colar		Unhões 3 peças PVC ø 90 para colar
Alimentação elétrica	400 V / 3 / 50 Hz		
Intensidade nominal absorvida (A)	19,2	35	43,5
Intensidade máxima absorvida (A)	38	57	69
Cabo alimentação**	5G10	5G16	5G16
Quantidade gás refrigerante (g)	13.500	18.500	28.500
Pressão acústica a 10 m (dB(A))	47	49	53

** Para um comprimento máx. de 20 metros.

CONDIÇÕES DE DESEMPENHO: AR A 28°C / ÁGUA A 28°C / HIGRO 80%			
Potência fornecida (kW)	51	78	113,8
Potência absorvida (kW)	9,9	15,3	22,8
COP	5,1	5,1	5
CONDIÇÕES DE DESEMPENHO: AR A 15°C / ÁGUA A 26°C / HIGRO 70%			
Potência fornecida (kW)	46,2	69,7	97
Potência absorvida (kW)	10,2	15	22,9
COP	4,4	4,6	4,2

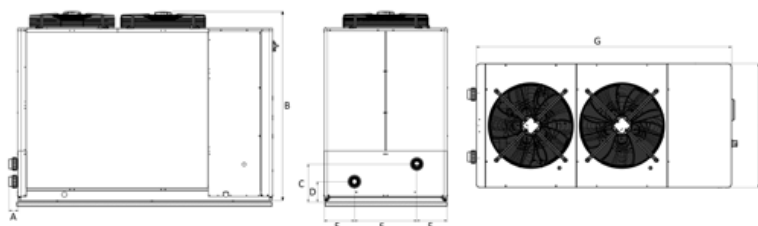

DESIGNAÇÃO	Z900 TD20	Z900 TD30	Z900 TD50
Peso (kg)	430	520	837
A (mm)	73	97	
B	1450	1730	
C	324	588	
D	179	204	
E	233,5	211	
F	480	755	
G	1965	2091	
H	951	1183	

► DESTAQUES:

- Eficácia energética e silêncio para piscinas públicas.
- Funciona em todas as estações (até -12°C).
- Discreta, graças ao seu tamanho reduzido.

DESCRIÇÃO	Código	Embalagem	Preço € / Un.
Z900 TD20	84020537	Un.	16.803,00 €
Z900 TD30	84020536	Un.	22.338,00 €
Z900 TD50	84020538	Un.	29.988,00 €

PISCINA PÚBLICA

BOMBAS DE CALOR

Bombas de calor INVERTER-PLUS COMMERCIAL

► **Descrição:** A gama de bombas de calor INVERTER-PLUS COMMERCIAL destaca-se de outras formas de aquecimento de água de piscina tradicionais sendo 5 a 6 vezes mais eficientes para o mesmo gasto energético. Por cada kW de consumo elétrico, devolve 7-8 kW de capacidade de aquecimento.

Equipadas de fábrica com tecnologia HP-BOOSTER, as bombas INVERTER-PLUS COMMERCIAL da Fairland têm um consumo reduzido face à concorrência da mesma categoria, pois ajustam o seu funcionamento às condições específicas de trabalho (ar-água-humidade ambiente).



Modelo	IPH150T	IPH300T
CARACTERÍSTICAS TÉCNICAS		
Compressor	Inverter DC	
Volume máximo piscina (m ³)	130 – 260	260 – 520
Caudal médio de água (m ³ /h)	20 – 25	40 – 50
Ligação hidráulica	Ø 63 mm	Ø 110 mm
Alimentação elétrica	400 V / 3 / 50 Hz	
Intensidade nominal absorvida (A)	1,5 a 12,6	2,9 a 24,2
Dimensões (mm)	1.384 x 484 x 1.388	1.905 x 1.100 x 1.310
Gás refrigerante	R410A	
Pressão acústica (dB(A)) a 10 m	37,3	44
Peso (kg)	165/185	330/370

CONDIÇÕES DE DESEMPENHO: AR A 26°C / ÁGUA A 26°C / HIGRO 80%		
Potência fornecida (kW)	60	120
COP	6,2 a 16,1	6 a 16,2
CONDIÇÕES DE DESEMPENHO: AR A 15°C / ÁGUA A 26°C / HIGRO 70%		
Potência fornecida (kW)	40	81
Potência absorvida (kW)	1 a 8,7	2 a 16,8
COP	4,6 a 8,1	4,8 a 8,1

* O volume de piscina aconselhado aplica-se a condições ótimas de manutenção da piscina.

► DESTAQUES:

- Incorporação de materiais anticorrosivos.
- Permutador de calor em titânio em corpo PVC para resistência extra à corrosão pelo cloro e sal.
- Funcionamento em todas as estações entre -7° C a 43° C.
- Maior longevidade ao trabalhar a uma velocidade mais baixa.
- Gás de funcionamento amigo do ambiente, R410A.

DESCRIÇÃO	Código	Embalagem	Preço € / Un.
IPH150T	846150	Un.	7.990,00 €
IPH300T	846300	Un.	15.990,00 €

Bombas de calor PIONEER-PLUS

► **Descrição:** A gama de bombas de calor Pioneer-Plus destacam-se das formas de aquecimento da água de piscina tradicionais sendo 5 a 6 vezes mais eficientes para o mesmo gasto energético. Para cada kW de consumo elétrico, devolvem 7-8 kW de capacidade de aquecimento.

Equipadas de fábrica com a tecnologia HP-BOOSTER, as bombas Pioneer-Plus da Fairland têm um consumo reduzido face à concorrência da mesma categoria pois ajustam o seu funcionamento às condições específicas de trabalho (ar-água-humidade ambiente).



Modelo	THP45Ls	THP60Ls
CARACTERÍSTICAS TÉCNICAS		
Volume máximo piscina (m ³)	Realizar estudo térmico	
Caudal médio de água (m ³ /h)	15-20	20-25
Ligação hidráulica	Ø 63 mm	
Alimentação elétrica	380-415 V / 3 / 50 Hz	
Intensidade nominal absorvida (A)	11,2	15,2
Dimensões (mm)	1.380 / 530 / 1.388	1.380 / 530 / 1.388
Gás refrigerante	R410A	
Pressão acústica (dB(A)) a 10 m	37,3	44
Peso (Kg)	215	225

CONDIÇÕES DE DESEMPENHO: AR A 26°C / ÁGUA A 26°C / HIGRO 80%		
Potência fornecida (kW)	45	60
Potência absorvida (kW)	5,8	8
COP	7	6,8
CONDIÇÕES DE DESEMPENHO: AR A 15°C / ÁGUA A 26°C / HIGRO 70%		
Potência fornecida (kW)	29,4	40,1
Potência absorvida (kW)	5,8	7,9
COP	5,04	5,05

DESCRIÇÃO	Código	Embalagem	Preço € / Un.
THP45Ls	84357	Un.	8.400,00 €
THP60Ls	84358	Un.	9.300,00 €

► **DESTAQUES:**

- O corpo das bombas Fairland THP é construído a partir de plástico reforçado.
- Incorporação de materiais anticorrosivos.
- Permutador de calor em titânio em corpo PVC para resistência extra à corrosão pelo cloro e sal.
- Funcionamento em todas as estações entre -7° C a 43° C.
- Compressor de construção japonesa com baixo índice de ruído.
- Classe de eficiência energética A.

**“A relva artificial é uma
solução fácil, resistente
e económica !”**

ecopool[®]



ecopool®



RELVA ARTIFICIAL 237

Introdução 238

• **GOLDEN CLASS OAK** 239

• **NATURE LEAF** 240

• **STYX CACTUS** 241

UMA RELVA ONDE TODA A FAMÍLIA PODE DESFRUTAR

A Ecopool traz-lhe mais uma opção exclusiva para adornar e enriquecer os arredores da sua piscina, a relva artificial Turfgrass. Turfgrass é uma marca inovadora na produção e distribuição de relva artificial de alta qualidade à mais de 15 anos, trabalhando com os melhores e mais inovadores materiais no mercado. Com mais de 100 anos de experiência no setor têxtil, produz relva que atinge e excede todos os padrões e requisitos desta indústria, tornando-a uma líder na área.

PORQUÊ A RELVA ARTIFICIAL? 3 MOTIVOS:

1 . USE-A EM QUALQUER LUGAR, ESPAÇOS COBERTOS OU NO EXTERIOR.

A relva artificial produzida pela Turfgrass é um produto multifuncional de aspeto e tato natural. Responde a todas as necessidades desportivas e decorativas tal como terraços e varandas. É a solução ideal para ter relva perfeita em qualquer sítio.

2 . RESISTE A ANIMAIS DOMÉSTICOS, CRIANÇAS E CLIMA

As fibras utilizadas pela Turfgrass para o fabrico da relva são resistentes e duráveis, suportando anos de utilização constante, tráfego pesado, crianças, animais domésticos e raios ultra-violetas.

3 . MENOS DINHEIRO, MENOS TRABALHO

Esqueça a rega do seu quintal, com Turfgrass deixa de ser necessário. Esqueça os químicos para a relva e o corte periódico. A relva artificial Turfgrass está sempre verde e "recentemente cortada" 365 dias por ano. Mantenha simplesmente a Turfgrass limpa varrendo-a ocasionalmente e removendo sujidade ou resíduos orgânicos com uma mangueira. A natureza trata do resto: quando chove, já tem o trabalho feito por si!

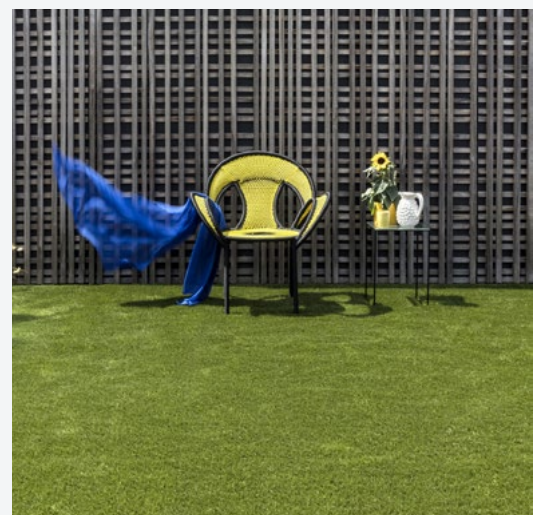

GAMA DE RELVA ARTIFICIAL GOLDEN CLASS OAK

Golden Class Oak - Design moderno com conforto máximo

► **Descrição:** A Golden Class é uma relva premium de quatro cores que a tornam semelhante a um espetacular tapete exterior. As suas lâminas manterão o visual perfeito de relva acabada de cortar durante toda a sua longevidade. O seu modo de fabrico dar-lhe-á os melhores resultados num local de médio a alto tráfego onde seja necessário um relvado de luxo. Destacam-se ainda os 22 mm das suas lâminas tufadas em densidade total. Para uma utilização ótima, instale-a em superfícies lisas como escritórios, pátios e terraços.



CARACTERÍSTICAS TÉCNICAS	
FIBRA	
Tipo	Mix de monofilamentos
Composição	100% Polietileno
DTEX.	14.300 (±5%)
Peso	2.240 g/m ² (±10%)
SUPORTE PRIMÁRIO	
Tipo	Revestimento duplo
Composição	Polipropileno
TUFADO	
Bitola	3/8"
Altura da Pilha	22 mm (±5%)
Suturas ml	260 (±10%)
Pontos m ²	27.300 m ² (±10%)
ACABAMENTO	
Composição	Poliuretano
Tipo	Aplicação raspadeira
PRODUTO FINAL	
Peso total	3.105 g/m ² (±10%)
GARANTIA	
Garantia	1.000 KLY
OBSERVAÇÕES E CONDIÇÕES COMERCIAIS	
Enchimento de areia de sílica arredondada, lavada e seca. O uso de outro tipo de enchimentos anula a garantia. Manutenção necessária para manter a aparência original.	

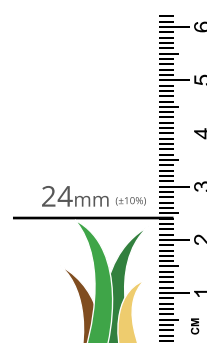

► DESTAQUES:

- Relva Premium de 4 cores.
- Visual perfeito de relva acabada de cortar.
- Destaca-se pelos 22 mm das suas lâminas tufadas em densidade total.

DESCRIÇÃO	Código	Embalagem	Preço € / m ²
Golden Class Oak *	1409050444	rolo (50 metros)	27,00 €

*sob encomenda

GAMA DE RELVA NATURE LEAF

Nature Leaf

- **Descrição:** A Nature Leaf é uma relva muito confortável multicolorida que o convida a deitar-se e relaxar. Mistura cores de lima e verde campestre com tons de bege a sair da zona de raízes, tudo para uma relva com um aspeto fresco primaveril. Soberba para animar zonas sombreadas ou combinar com a sua vegetação atual, será difícil notar a diferença.



CARACTERÍSTICAS TÉCNICAS	
FIBRA	
Tipo	Mix de monofilamentos
Composição	100% Polietileno
DTEX.	14.500 (±5%)
Peso	1.350 g/m ² (±10%)
SUORTE PRIMÁRIO	
Tipo	Tecido reforçado com velo
Composição	Polipropileno
TUFADO	
Bitola	3/8"
Altura da Pilha	25 mm (±5%)
Suturas ml	130 (±10%)
Pontos m ²	13.650 m ² (±10%)
ACABAMENTO	
Composição	Poliuretano
Tipo	Aplicação raspadeira
PRODUTO FINAL	
Peso total	2.165 g/m ² (±10%)
GARANTIA	
Garantia	1.000 KLY
OBSERVAÇÕES E CONDIÇÕES COMERCIAIS	
Enchimento de areia de sílica arredondada, lavada e seca. O uso de outro tipo de enchimentos anula a garantia. Manutenção necessária para manter a aparência original.	

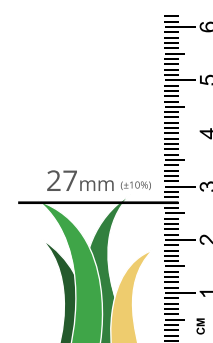
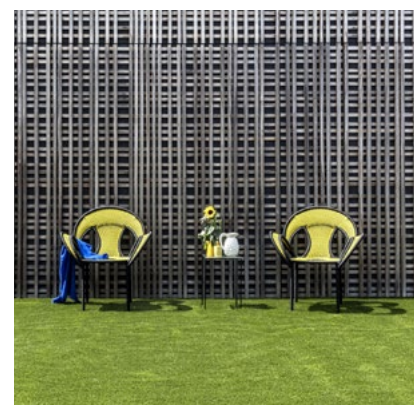

DESCRIÇÃO	Código	Embalagem	Preço € / m ²
Nature Leaf	1409050442	rolo (50 metros)	19,50 €



► **DESTAQUES:**

- Lâminas de 20 mm, filamento fino.
- Suave, densa e cerrada.
- Grande variedade de cores.

GAMA DE RELVA STYX CACTUS

Styx Cactus

- **Descrição:** A relva Styx é caracterizada por lâminas de 20 mm e um filamento fino que a torna incrivelmente suave ao toque, é densa e cerrada, tal como um relvado natural. Disponível numa grande variedade de cores naturais.



CARACTERÍSTICAS TÉCNICAS	
FIBRA	
Tipo	Mix de monofilamentos
Composição	60% Polietileno, 40% Polipropileno
DTEX.	8.400 (±5%)
Peso	970 g/m ² (±10%)
SUPORTE PRIMÁRIO	
Tipo	Revestimento simples
Composição	Polipropileno
TUFADO	
Bitola	3/8"
Altura da Pilha	20 mm (±5%)
Suturas ml	220 (±10%)
Pontos m ²	23.100 m ² (±10%)
ACABAMENTO	
Composição	Poliuretano
Tipo	Aplicação raspadeira
PRODUTO FINAL	
Peso total	1.755 g/m ² (±10%)
GARANTIA	
Garantia	800 KLY
OBSERVAÇÕES E CONDIÇÕES COMERCIAIS	
Enchimento de areia de sílica arredondada, lavada e seca. O uso de outro tipo de enchimentos anula a garantia. Manutenção necessária para manter a aparência original.	

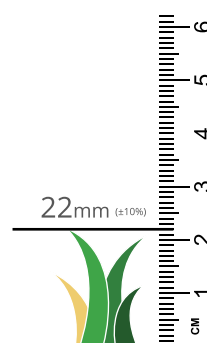
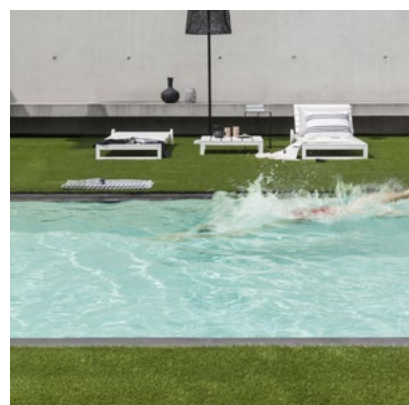

► DESTAQUES:

- Lâminas de 20 mm, filamento fino.
- Suave, densa e cerrada.
- Grande variedade de cores.

DESCRIÇÃO	Código	Embalagem	Preço € / m ²
Styx Cactus	1409050443	rolo (50 metros)	13,50 €

CUIDADOS E MANUTENÇÃO DE PISCINA



ESTRUTURA DE UMA PISCINA

A piscina é um oásis atrativo e divertido para amigos e familiares no caso de uma piscina doméstica, ou clientes e utentes no caso de piscinas comerciais e públicas, no entanto, não é visível a maior parte da diversidade e complexidade dos equipamentos de que a mesma é composta.

Existem várias formas de construir e manter limpa uma piscina mas no seu essencial existem quatro categorias cujas necessidades podem ser respondidas de diversas formas, estas são:

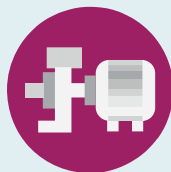

CIRCULAÇÃO

O coração de qualquer sistema de uma piscina é a bomba de água. Habitualmente esta é composta por um motor elétrico que gira uma turbina/hélice forçando a água através das distintas tomadas de entrada e saída de água da piscina.



FILTRAÇÃO

A filtração da água numa piscina é essencial para um funcionamento correto. Por mais esforços que faça, é inevitável que poeira, sujidade e outros pequenos resíduos entrem na água. Ignorada, esta poluição pode tornar-se uma fonte de problemas estéticos de saúde.

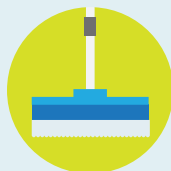

LIMPEZA

Apesar de toda a excitação que advém da utilização de uma piscina, existem alguns desafios de manutenção. De um modo geral, a limpeza da piscina pode ser realizada com recurso a redes, hastes, limpa fundos, escovas, etc.



DESINFEÇÃO

A filtração faz o trabalho de manter a água limpa, mas é necessário controlar a química da água para garantir a segurança e conforto dos banhistas. Os agentes patogénicos desenvolvem-se rapidamente em água não tratada e os equipamentos da piscina podem danificar-se em água não equilibrada.

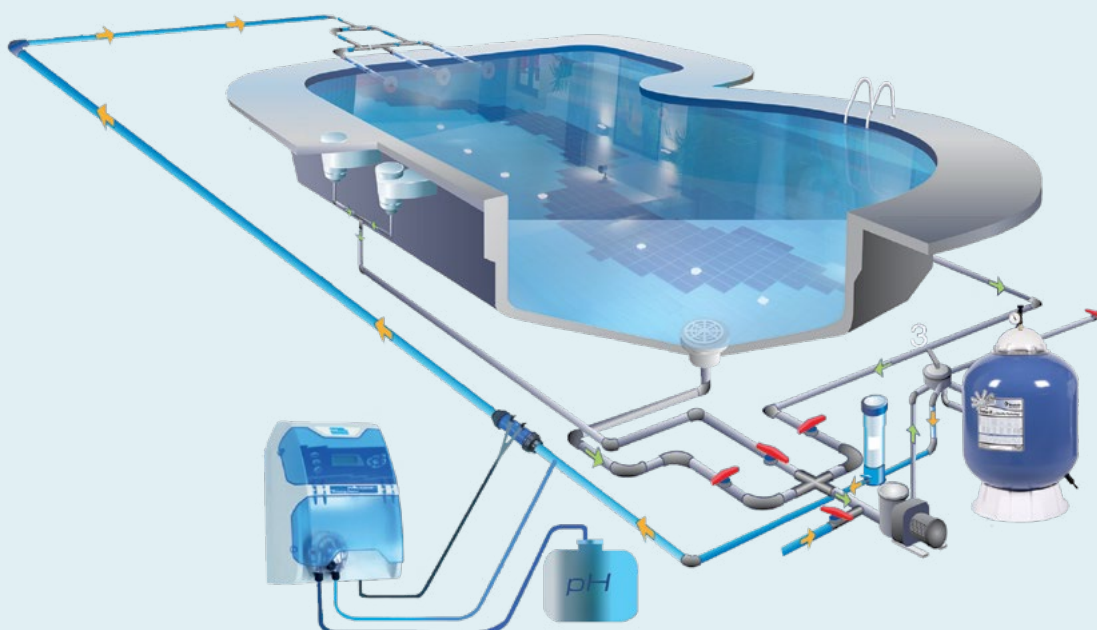

ARRANQUE DA PISCINA

Quando finalmente chega a primavera e as temperaturas começam a subir, é tempo de começar a pensar em preparar toda a área da piscina para a época balnear. Com o avanço tecnológico é hoje mais fácil do que nunca realizar a abertura da sua piscina e, seguindo alguns passos fáceis, começar a desfrutar da mesma.

ASPETOS A CONSIDERAR

Limpe os detritos da bordadura e área circundante, afaste vasos, ornamentos e tudo o resto que tenha o potencial de produzir resíduos na sua piscina. Apare as árvores e arbustos que possam ter crescido nos últimos meses. Algumas plantas libertam as suas flores no verão, as quais podem vir a cair na sua piscina.

Inspecione o seu stock de produtos para manutenção e limpeza da piscina, particularmente as datas de validade nos produtos químicos. Os produtos que não estiverem em condições de utilização ou fora do prazo devem ser substituídos por novos. Lembre-se que, se um químico não foi corretamente selado na temporada passada o mesmo deve ser substituído.

Remova a cobertura da piscina de uma forma a que a água acumulada sobre a mesma, durante os meses de inverno, não se misture com a água da piscina; poderá utilizar uma bomba ou um aspirador para este efeito. Após a remoção da cobertura, leve-a para uma zona aberta ou outra superfície sólida e coloque-a a secar. Varra e passe por água a cobertura, usando o tratamento de manutenção recomendado pelo fabricante.

INSPECIONE A PISCINA

Remova quaisquer tampões dos skimmers e retornos e confirme o correto estado de conservação dos acessórios encastrados. Verifique com especial atenção as condições do filtro e da bomba de modo a detetar preventivamente quaisquer peças danificadas ou gastas de modo; se necessário adquira uma de substituição.

Se removeu as lâmpadas submersas volte-as a colocar e verifique o estado das ligações elétricas. É também agora uma boa altura para remover os depósitos de calcário e manchas das superfícies com um produto apropriado.

PISCINAS DIFERENTES REQUEREM MEDIDAS DIFERENTES NA SUA ABERTURA

VINIL LINER

Verifique se as paredes e fundos têm orifícios ou rasgos e realize as reparações necessárias o mais rapidamente possível. A função primordial do vinil liner é reter a água, se for apropriadamente mantido poderá durar bastante tempo. Repare quaisquer estragos antes que se tornem maiores seguindo as instruções do fabricante/construtor da sua piscina. A sujidade e outras partículas finas podem acumular-se na linha de água, esfregue-a com um pano macio ou um limpador apropriado para vinil.

BETÃO

Procure e repare quaisquer fissuras que encontre durante a época. A verificação de fissuras deve ser um procedimento habitual da manutenção da piscina. É particularmente importante verificar a existência de fissuras no início e no fim da época balnear pois poderá ocorrer perda significativa de água.

FIBRA DE VIDRO

As brechas nas piscinas de fibra de vidro são comuns e normalmente não são causa para alarme. Fibra de vidro tem um acabamento de gelcoat que evita o vazamento de água e danos estruturais na piscina, se no entanto detetar uma brecha particularmente grande, contate um especialista de fibra de vidros.

ENCHA A PISCINA E LIMPE OS RESÍDUOS

Agarre uma mangueira e encha a piscina até à linha de água. Quando a mesma estiver ao nível desejado, pode limpar folhas, ramos e outros detritos do fundo da piscina utilizando uma escova ou um limpa fundos. Remova quaisquer resíduos do cesto de folhas.

VERIFIQUE O FILTRO

Remova o topo do filtro e, caso tenha um filtro de cartucho, verifique o estado do mesmo. Se, por outro lado, tiver um filtro de areia, renove o meio filtrante, volte a enchê-lo até ao nível indicado. Verifique a canalização do mesmo.

LIGUE O SISTEMA DE FILTRAÇÃO

Coloque a funcionar durante 12 a 24 horas o sistema de filtração da piscina para misturar a água nova e antiga antes de testar ou adicionar produtos químicos. Tenha em atenção se o equipamento de teste da água está dentro dos prazos de validade. Verifique os capítulos de Tratamento da Água e Medição e Análise da água deste catálogo para mais dicas e informações.

SEGURANÇA

Os equipamentos salva-vidas devem estar facilmente acessíveis ao pé da piscina e num estado apropriado de conservação. O equipamento deve ser durável e fácil de utilizar. Todo o equipamento deve ser verificado antes do início da época balnear.



NÍVEL DA ÁGUA DA PISCINA

A altura até à qual a piscina é preenchida com água tem um impacto direto na eficácia do seu sistema de filtração. O nível de água ao qual os skimmers funcionam melhor é entre o terço inferior da abertura e o meio da abertura do mesmo. Se o nível de água estiver acima de metade da abertura, a água mover-se-á para dentro do skimmer a uma velocidade reduzida e os detritos flutuantes poderão passar pelo mesmo sem ser sugados. Caso a água cubra completamente a abertura deste equipamento, então a sujidade não conseguirá entrar de todo. Se a água estiver abaixo da abertura poderá haver o risco de aspiração de ar para o sistema de filtração, podendo resultar na desferragem da bomba com os danos para o sistema de filtração que daí resultam. Adicione água antes de realizar uma contra lavagem do filtro ou aspirar a piscina pois estas atividades levarão à redução do nível da água.



CÁLCULO DO VOLUME DE ÁGUA DA PISCINA

As doses necessárias de produtos químicos para o tratamento da água de uma piscina só poderão ser encontradas se conhecido o volume da mesma. Como as piscinas não têm todas a mesma forma geométrica, estas são as fórmulas necessárias para se encontrar o volume das mais comuns.

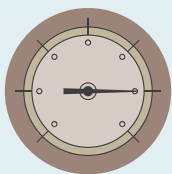

LEITURA DE MANÓMETROS

Saber ler os manómetros dos equipamentos da sua piscina pode fazer a diferença entre uma medida corretiva eficaz e uma fatura pesada de reparação. A maioria das piscinas está equipada com um filtro com manómetro, um pequeno dispositivo que lê a pressão acumulada dentro do filtro. A compreensão dos valores apresentados por este equipamento é crucial para a manutenção do correto funcionamento do seu sistema de filtração.

Deve verificar o seu manómetro pelo menos uma vez por semana, o mesmo está habitualmente localizado no topo do filtro. É um dispositivo circular com números que vão de 0 a 60. Os números representam a força da água que está a transitar pelo filtro em psi. Verifique no manual de utilizador do seu filtro qual é o valor padrão.

Regra geral, se o valor passar 10 psi acima do nível de funcionamento normal isso significa que o filtro está a necessitar de uma limpeza. Por outro lado, se a pressão estiver demasiado baixa, é provável que esteja alguma coisa a bloquear a entrada de água no filtro. Se a pressão no manómetro estiver a variar entre valores, é possível que tenha o nível de água na piscina demasiado baixo, provocando o funcionamento incorreto do skimmer.

PISCINA OVAL

Comprimento (m) x Largura (m) x Profundidade média (m) x 0,89 = Volume (m³)

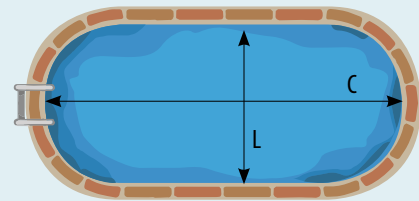

PISCINA REDONDA OU CIRCULAR

Diâmetro (m) x Diâmetro (m) x Profundidade média (m) x 0,78 = Volume (m³)

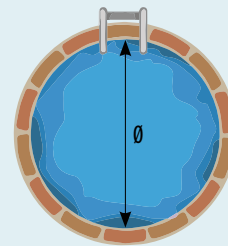

PISCINA EM FORMA DE FEIJÃO

Comprimento (m) x Largura (m) x Profundidade média (m) x 0,85 = Volume (m³)

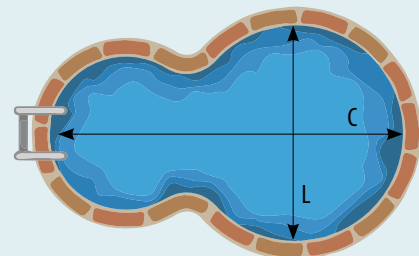

PISCINA QUADRADA OU RECTANGULAR

Comprimento (m) x Largura (m) x Profundidade média (m) = Volume (m³)





TABELA DE SELEÇÃO DO FILTRO E BOMBA

As doses necessárias de produtos químicos para o tratamento da água de uma piscina só poderão ser encontradas se conhecido o volume da mesma. Como as piscinas não têm todas a mesma forma geométrica, estas são as formulas necessárias para se encontrar o volume das mais comuns.

SELEÇÃO DO FILTRO E BOMBA							
							
Volume piscina	Conexões		Bomba	Ø Filtro	Renovação	Velocidade filtração	Areia
m ³	mm	in	CV	mm	H	m ³ /h/m ²	kg
40	50	1 ½"	0,3	350	8	50	40
40-50	50	1 ½"	,05	400	8	50	60
50-60	50	1 ½"	0,5	450	8	50	70
60-75	50	1 ½"	0,5	500	8	50	100
75-90	50	1 ½"	0,75	550	8	50	130
90-115	50	1 ½"	1	600	8	50	160
115-130	63	2"	1	650	8	50	175
130-170	63	2"	1,5	750	8	50	300
170-200	63	2"	2	800	8	50	330

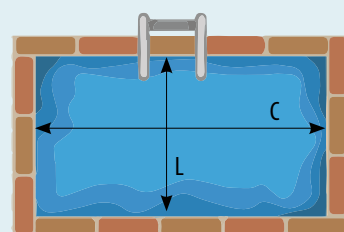
AVISO: "A pressão dentro do filtro pode causar danos extremos, nunca tente abrir o filtro quando o mesmo estiver sob pressão!"



RESOLUÇÃO DE PROBLEMAS NA SUA PISCINA

Normalmente, a maior parte dos problemas da água e superfície de uma piscina podem ser resolvidos pelo próprio dono. Encontrará abaixo os problemas mais frequentes, as possíveis causas e recomendações para os solucionar. Tenha sempre em atenção que a água da piscina está adequadamente equilibrada antes de adicionar quaisquer químicos corretivos.

ALGAS E OUTRA FORMAÇÕES			
SINTOMA	PROBLEMA	CAUSA PROVÁVEL	SOLUÇÃO ACONSELHADA
Água verde, turva e (possivelmente) incrustações nas paredes	Algas verdes	<ul style="list-style-type: none"> Nível de desinfetante baixo. Manutenção deficiente. pH desregulado. Má circulação. 	<ul style="list-style-type: none"> Tratamento de choque. Aplicação de algicida. Limpeza do filtro. Verificação do sistema de filtração.
Pontos pretos duros no fundo da piscina que costumam a sair ao esfregar	Algas pretas	<ul style="list-style-type: none"> Nível de desinfetante baixo. Manutenção deficiente. pH desregulado. Má circulação. 	<ul style="list-style-type: none"> Aplicação de algicida. Escovagem dos pontos. Limpeza do filtro. Verificação do sistema de filtração.
Crescimento amarelado nas paredes facilmente escovado, água verde-amarelado	Algas mostarda	<ul style="list-style-type: none"> Nível de desinfetante baixo. Manutenção deficiente. pH desregulado. Má circulação. 	<ul style="list-style-type: none"> Aplicação de algicida. Escovagem dos pontos.
Viscosidade cor-de-rosa que é facilmente removida ao escovar	Viscosidade rosa	<ul style="list-style-type: none"> Nível de desinfetante baixo. Manutenção deficiente. pH desregulado. Má circulação. 	<ul style="list-style-type: none"> Aplicação de algicida. Escovagem. Limpeza do filtro. Verificação do sistema de filtração.
Substância tipo papel ou muco branco	Mofo de água (Saprolegnia)	<ul style="list-style-type: none"> Nível de desinfetante baixo. Manutenção deficiente. pH desregulado. Má circulação. 	<ul style="list-style-type: none"> Tratamento de choque. Aplicação de algicida. Limpeza do filtro. Verificação do sistema de filtração.
Presença de insetos na água, pelos e penas de animais, etc.	Animais e insetos	<ul style="list-style-type: none"> Ambiental. 	<ul style="list-style-type: none"> Tratamento de choque para oxidar as partículas orgânicas.
Incapacidade de manutenção do nível de cloro livre ou impossibilidade de destruir o cloro combinado	Falta de cloro	<ul style="list-style-type: none"> Contaminantes externos ambientais. Manutenção deficiente. 	<ul style="list-style-type: none"> Tratamento de choque.
Água turva sem se ver o fundo da piscina	Água turva	<ul style="list-style-type: none"> Má circulação/filtração. Cloraminas ou falta de cloro. pH desregulado. Excesso de partículas. 	<ul style="list-style-type: none"> Verificar a bomba e o filtro. Limpar e correr a bomba continuamente. Equilibrar quimicamente a água. Tratamento de choque. Limpeza do filtro. Utilização de floculante.

ÁGUA COLORIDA			
SINTOMA	PROBLEMA	CAUSA PROVÁVEL	SOLUÇÃO ACONSELHADA
Água cinzenta, verde claro ou turquesa	Cobre	<ul style="list-style-type: none"> • Corrosão de equipamento. • Contaminação externa. • Nova água. • Utilização de algicida à base de cobre. 	<ul style="list-style-type: none"> • Aplicação de algicida. • Remoção de metais.
Água castanha ou roxa	Manganésio	<ul style="list-style-type: none"> • Corrosão de equipamento. • Contaminação externa. • Nova água. 	<ul style="list-style-type: none"> • Utilização de floculante. • Remoção de metais. • Aspiração de sujeira.
Água vermelho-acastanhado	Ferro	<ul style="list-style-type: none"> • Contaminação externa. • Água nova. 	<ul style="list-style-type: none"> • Utilização de floculante. • Remoção de metais. • Aspiração de sujeira.
Problemas de filtração	Filtro entupido ou séries curtas de funcionamento.	<ul style="list-style-type: none"> • Filtro sujo • Meio filtrante não limpo. • Quantidade inadequada de meio filtrante. • pH desregulado. 	<ul style="list-style-type: none"> • Trocar o meio filtrante. • Limpar o filtro.
Cheiro irritante na piscina	Irritação nasal e ocular	<ul style="list-style-type: none"> • Cloraminas • Dejetos de banhistas, óleos, cremes, protetores solares, etc. 	<ul style="list-style-type: none"> • Tratamento de choque.

PROBLEMAS DE SUPERFÍCIE			
SINTOMA	PROBLEMA	CAUSA PROVÁVEL	SOLUÇÃO ACONSELHADA
Acumulação de camada tipo lixa na superfície, coloração cinzenta difícil de escovar.	Acumulação de incrustações	<ul style="list-style-type: none"> • Desequilíbrio químico, alcalinidade total elevada, pH errado e ou dureza cálcica excessiva. 	<ul style="list-style-type: none"> • Remoção de metais/ Substituição da água. • Equilibrar a água. • Lavar com ácido clorídrico ou outra substância apropriada.
Cavidades no reboco	Corrosão	<ul style="list-style-type: none"> • Desequilíbrio químico, alcalinidade total baixa/pH e ou dureza cálcica baixa. 	<ul style="list-style-type: none"> • Equilibrar a água. • Substituir a superfície.
Descolorações brancas localizadas na superfície	Descoloração	<ul style="list-style-type: none"> • Adição incorreta de químicos 	<ul style="list-style-type: none"> • Substituir o liner se necessário. • Pintar a superfície. • Dissolver as substâncias secas antes de adicionar à piscina.
Manchas castanhas, pretas, turquesa ou verdes no fundo que não saem escovando	Tingimento	<ul style="list-style-type: none"> • Manchas metálicas. • Fungos debaixo do liner. • Ácido tânico. • Manchas (folhas e detritos) 	<ul style="list-style-type: none"> • Levantar o liner e limpar o que está debaixo. • Tratamento de choque. • Remoção de metais.
Cheiro irritante na piscina	Irritação nasal e ocular	<ul style="list-style-type: none"> • Cloraminas • Dejetos de banhistas, óleos, cremes, protetores solares, etc. 	<ul style="list-style-type: none"> • Tratamento de choque.

CONDIÇÕES GERAIS DE VENDA

ECOCOMPOSITOS, S.A.

1. ÂMBITO DE APLICAÇÃO

Todos os fornecimentos e serviços a estes associados, efectuados pela Ecocompósitos S.A., sê-lo-ão exclusivamente com base nas presentes Condições Gerais de Venda. Quaisquer referências feitas pelo Comprador aos seus termos e condições gerais consideram-se, pelo presente rejeitadas.

As Condições Gerais de Venda da Ecocompósitos S.A. serão, igualmente aplicáveis a todas as transações futuras.

Qualquer afastamento das presentes Condições Gerais de Venda, carece da aprovação prévia, expressa a escrita da Ecocompósitos S.A..

2. QUALIDADE DO PRODUTO, ESPÉCIMES E AMOSTRAS; GARANTIAS

- (I) Salvo se diversamente acordado, a qualidade dos produtos é exclusivamente determinada pelas especificações do produto da Ecocompósitos S.A.. Os usos identificados ao abrigo do Regulamento Europeu relativo às Substâncias Químicas (REACH) aplicável às mercadorias, não representarão um acordo relativamente à qualidade contratual dos produtos, nem quanto ao uso definido nos termos do presente contrato.
- (II) As propriedades dos espécimes e amostras serão apenas vinculativas, na justa medida em que tenham sido explicitamente acordadas para descrever a qualidade dos produtos.
- (III) Os dados da qualidade e do tempo de armazenagem, assim como outros dados, apenas constituem garantia, se tiverem sido acordados e designados como tal.

3. ORÇAMENTOS E REPARAÇÕES

A realização de um orçamento de reparação tem um valor monetário de 30€, sendo este abatido no custo total em caso de adjudicação. As reparações acarretam um preço de mão-de-obra de 30€/h. Quando haja lugar a deslocação para reparação dos equipamentos, o valor a pagar por quilómetro será de 0,40€.

4. INFORMAÇÕES

Quaisquer Informações prestadas pela Ecocompósitos S.A., são-no no melhor do seu conhecimento. Quaisquer conselhos e informações prestados relativamente à adequabilidade e aplicação dos produtos, não desobrigarão o Comprador de empreender as suas próprias investigações e testes.

5. PREÇOS E PAGAMENTO

- (I) Se os preços ou as condições de pagamento da Ecocompósitos S.A., forem de um modo geral alterados, entre a data do contrato e a data da expedição, a Ecocompósitos S.A. poderá aplicar o preço ou as condições do pagamento em vigor na data de expedição. No caso de aumento de preço, a Ecocompósitos S.A. terá o exclusivo direito de denunciar o contrato, mediante notificação a Ecocompósitos S.A., a efectuar no prazo de 14 dias após o aviso do aumento de preço.
- (II) As vendas cujo valor seja inferior a 100€, mesmo que o Comprador beneficie de condições de crédito, serão exclusivamente pagas com numérico.
- (III) As vendas a crédito serão realizadas até ao limite de crédito estabelecido; ao atingir este limite o mesmo é cortado pelo sistema informático. Se o Comprador pretender fornecimentos que excedam esse limite, deverá liquidar no ato de entrega da mercadoria o montante que exceda o limite de crédito concedido.
- (IV) Os preços, campanhas e promoções encontram-se em vigor nas condições assinaladas, salvo erro tipográfico.

6. ENTREGA

A entrega será efectuada nos termos estabelecidos no contrato. A terminologia comercial será interpretada em conformidade com os INCOTERMS em vigor na data de celebração do contrato.

7. TRANSPORTE

Os preços indicados na tabela de preços entendem-se por produtos carregados nos armazéns de Esmoriz, Carregado e Faro. A pedido dos clientes e sujeito a aceitação confirmada por escrito dos mesmos, poderá a Ecocompósitos S.A. fornecer preço para o transporte dos materiais para local a designar pelos mesmos. Existe neste momento uma tabela de preços para entregas a partir dos armazéns do Carregado - Lisboa, em função das quantidades e da zona postal do local de entrega. Para transportes a partir dos armazéns de Esmoriz ou do Algarve, será submetida cotação em função de cada caso.

Qualquer reclamação sobre deteriorações causadas pelo transporte terá de ser comunicada, por escrito,

nas 48 horas imediatas à recepção da encomenda. Os prazos de entrega são dados a título indicativo. A não entrega dos produtos no prazo indicado, facultará ao Comprador o direito de anular a encomenda, mas aceitando expressamente renunciar a qualquer outro direito de indemnização, seja a que título for, se aquele prazo indicado for excedido.

8. DEVOLUÇÕES

Todos os fornecimentos entregues de acordo com a "nota de encomenda" formal do Comprador ou confirmação da mesma submetida por escrito à Ecocompósitos S.A. pelo mesmo, não poderão ser trocados, nem retomados. Qualquer disposição contrária a este princípio dependerá sempre do prévio acordo por escrito da Ecocompósitos S.A.. As embalagens encaixadas, sujas, amassadas, não poderão em caso algum ser retomadas.

9. CUMPRIMENTO DOS REQUISITOS LEGAIS

O Comprador é responsável pelo cumprimento de todas as leis e regulamentos relativos à armazenagem e uso dos produtos.

10. MORA NO PAGAMENTO

- (I) As faturas serão liquidadas até 30 dias da data de emissão das respetivas faturas, nos nossos escritórios, em dinheiro, cheque, vale postal ou transferência bancária. Ao atingir o limite de tempo concedido para pagamento, o sistema bloqueia automaticamente o processo de faturação.
- (II) A falta de pagamento no prazo estipulado, por parte do Comprador, constituirá uma violação fundamental das obrigações contratuais.
- (III) No caso de mora ou falta de pagamento do preço por parte do Comprador, a Ecocompósitos S.A. terá o direito de debitar e cobrar juros sobre o montante em dívida à taxa aplicável aos créditos das empresas comerciais.
- (IV) Qualquer atraso ou irregularidade nos pagamentos conferirá à Ecocompósitos S.A. o direito de resolver ou suspender a execução do presente contrato ou de outros que estejam em curso. Quando as partes tenham convencionado que o preço seria pago em prestações, a falta de liquidação atempada de qualquer delas determina o imediato vencimento das restantes.

>>>

11. DIREITOS DO COMPRADOR RELATIVOS A PRODUTOS COM DEFEITO

- (I) À matéria dos direitos e deveres da Ecocompósitos S.A. e Comprador, relativamente a produtos defeituosos, aplicar-se-á:
- Se o Comprador for um consumidor final, entendendo-se como tal aquele a quem sejam prestados serviços, fornecidos bens ou transmitidos direitos destinados a uso não profissional, o regime da tutela do consumidor definido, designadamente, no DECRETO-LEI N.º 67 1 2003, de 8 de Abril;
 - Se o Comprador não for um consumidor, na acepção prevista no parágrafo anterior, designadamente, se aplicar os produtos para uso profissional, o regime legal previsto nos artigos 913.º e seguintes do Código Civil, sendo, neste caso, o prazo de denúncia do defeito do produto de 30 dias após o conhecimento do mesmo, devendo ser exercido dentro de um prazo de 6 meses após a entrega da coisa vendida.
- (II) Em qualquer caso, o Comprador deverá notificar por escrito a Ecocompósitos S.A. do defeito, descrevendo com precisão a natureza e extensão dos defeitos que invoque.

12. CANCELAMENTO OU DEVOUÇÃO DE ENCOMENDAS

- (I) Sem prejuízo do disposto quanto a defeitos dos produtos vendidos, se o Comprador pretender cancelar ou devolver uma encomenda terá sempre que o comunicar primeiro e por escrito à Ecocompósitos S.A. que é quem tem a faculdade de aceitar o respetivo cancelamento, ou devolução.
- (II) Caso a Ecocompósitos S.A. aceite o respetivo cancelamento ou devolução, comunicará, por escrito, ao Comprador em que condições tais solicitações serão aceites, podendo para tal debitar até 20% do total da encomenda referentes a gastos administrativos, assim como debitar outros custos referentes ao cancelamento, ou devolução, da encomenda.
- (III) A Ecocompósitos S.A. poderá negar o cancelamento ou devolução da encomenda, verificadas determinadas situações, designadamente, quando:
- O material é encomendado exclusivamente para o Comprador;
 - O material não é de stock e foi comprado exclusivamente para o Comprador;
 - O material foi fornecido há mais de 8 dias, sem prejuízo das leis vigentes;
 - O material foi usado ou apresenta sinais de mau manuseamento;

e) O material encontra-se em condições de mau acondicionamento, na sua receção nas instalações da Ecocompósitos S.A..”

13. RESPONSABILIDADE

- (I) A Ecocompósitos S.A. será de um modo geral, responsável pelos prejuízos que cause ao Comprador nos termos legalmente previstos em matéria de responsabilidade civil contratual.
- (II) A Ecocompósitos S.A. não será responsável perante o Comprador em caso de impossibilidade ou atraso no cumprimento das suas obrigações de fornecimento, se a impossibilidade ou o atraso for devido ao cumprimento de obrigações regulamentares e/ou legais associadas ao facto de o Regulamento Europeu relativo a Substâncias Químicas (REACH) ter sido accionadas pelo Comprador.

14. COMPENSAÇÃO

O Comprador só poderá proceder a compensação de direitos da Ecocompósitos S.A. com um direito seu previamente aceite ou não contestado pela mesma Ecocompósitos S.A..

15. CAUÇÃO

Se existirem dúvidas razoáveis quanto a solvabilidade do Comprador, especialmente em caso de mora no pagamento do preço, a Ecocompósitos S.A. poderá sem prejuízo de outros direitos ou reclamações, revogar prazos de crédito e condicionar posteriores fornecimentos a pagamento antecipado ou a prestação de outras garantias.

16. RESERVA DE PROPRIEDADE

- (I) Os produtos permanecerão propriedade da Ecocompósitos S.A. até ao integral pagamento do preço.
- (II) A Ecocompósitos S.A. poderá reclamar a posse dos produtos em virtude da reserva de propriedade e independentemente de ter ou não rescindido o contrato.

17. FORÇA MAIOR

Na medida em que qualquer incidente, ou circunstância para além do controlo da Ecocompósitos S.A. (Incluindo actos da Natureza, guerra, greves, lockouts, escassez de matérias-primas e de energia, obstrução de transportes, avaria de equipamento de fabrico, incêndio, explosão, actos de autoridade ou outros), reduza a disponibilidade dos produtos da fábrica da qual a Ecocompósitos S.A. recebe os produtos, de tal modo que este não consiga cumprir as suas obrigações, ao abrigo do presente contrato, a Ecocompósitos S.A. ficará isenta das obrigações pre-

vistas no presente contrato na medida em que seja Impedida de as cumprir e não ter qualquer obrigação de obter produtos de outras fontes.

O primeiro caso é também aplicável na medida em que esse incidente ou circunstância tome o cumprimento contratual inútil de um ponto de vista comercial para a Ecocompósitos S.A. por um longo período, ou que ocorra com os fornecedores da própria Ecocompósitos S.A.. Se as ocorrências referidas durarem por um período superior a 3 meses, a Ecocompósitos S.A. terá direito a rescindir o contrato, sem que o Comprador tenha direito a qualquer compensação.

18. LOCAL DE PAGAMENTO

Independentemente do local de entrega dos produtos ou documentos, ou do local da sede ou estabelecimento do Comprador, o local de pagamento será a sede da Ecocompósitos S.A..

19. COMUNICAÇÕES

Os avisos ou comunicações que tenham de ser emitidos por qualquer das partes, só se considerarão efetuados mediante receção da contraparte. Se tiver de ser observado um prazo, o aviso ou comunicação devesa ser recepcionado pelo destinatário dentro do mesmo prazo.

20. JURISDIÇÃO

Para resolução de todas as questões emergentes das relações entre a Ecocompósitos S.A. e Comprador, nomeada mas não exclusivamente, respeitantes a obrigação de pagamento do preço dos produtos fornecidos, elegem as partes o foro da sede da Ecocompósitos S.A., se o Comprador for pessoa colectiva, se este for pessoa singular, o foro competente será o do domicílio deste.

21. DIREITO APLICÁVEL

O contrato ou os contratos que venham a ser celebrados entre a Ecocompósitos S.A. e Comprador, serão regidos pela lei da República Portuguesa.

22. LÍNGUA DO CONTRATO

A língua do contrato e das relações entre a Ecocompósitos S.A. e Comprador será a língua portuguesa. Se as presentes Condições Gerais de Venda forem dadas a conhecer ao Comprador noutra língua, além da língua do contrato, tal decorrerá de mera conveniência do Comprador. No caso de surgirem diferenças de interpretação, prevalecerá a versão na língua do contrato.





ecopool®



ALGARVE

Alagoas, Sta. Bárbara de Nexe,
8005-402 Faro
T. 289 990 340 / 5
F. 289 990 349

LISBOA

Zona Industrial da
Carambança, lote 14,
2580-461 Carregado
T. 263 730 980 / 2
F. 263 730 989

PORTO

Rua do Regato de Baixo, nº 2,
Alpossos, 4520-467 Rio Meão
T. 256 780 360
F. 256 780 369

SEVILLA

Polig. Ind. La Isla, C/ Fortuna,
nº1, Ed. Multifuncional, Ofic. 8
41703 Dos Hermanas,
Sevilla, ESPAÑA
T. +34 955 231 696

Catálogo *ecopool*® 2018-2019

Para poder fazer o download do catálogo *ecopool* 2018-2019, completo em formato pdf, por favor leia o QR-code ou copie o seguinte link: <http://ecocompositos.pt/catalog/pdf/catalogoecopool2018.pdf>

