



mamparas de baño y ducha



gusto
por el buen gusto

CATÁLOGO GENERAL 2016 / 2017



FABRICACIÓN
NACIONAL

gusto por el buen gusto

Gracias por seguir confiando, un año más, en Debaño.

El camino hacia la consolidación de la empresa en el sector no ha sido fácil. Pero la confianza depositada nos alienta y nos obliga a mejorar día tras día. Por eso queremos dedicar la apertura de este nuevo número del catálogo a vosotros, clientes. Sin vuestro apoyo, Debaño no hubiera logrado sus objetivos. Somos una empresa en continuo desarrollo tanto en medios humanos como técnicos. En sus años de vida, Debaño se ha caracterizado por su inversión en satisfacer las necesidades de sus clientes, manteniendo siempre un importante compromiso con la calidad.

Esta nueva edición del catálogo viene colmada de novedades. Año tras año contamos con las sugerencias de nuestros clientes y profesionales del sector para hacer una herramienta de fácil uso, clara y directa.

Tras el éxito de la plataforma online, hemos decidido mejorarla con nuevos accesos y usos. En ella seguiremos estando a su disposición las 24 horas del día, los 365 días del año. Siga visitándonos en "www.debano.com"

Asimismo, las empresas como Debaño tienen un compromiso casi indispensable. Con una adecuada gestión, cuentan con una capacidad clave para frenar la pérdida de biodiversidad y de patrimonio natural. Estamos obligados a seguir comprometidos con el entorno natural y social. Es un compromiso de todos.

Para finalizar, le recordamos que estamos a su entera disposición para cualquier información o requerimiento. Deseamos atenderle y servirle como usted se merece. Gracias.



Tomás Fuentes Sosa
DIRECTOR GERENTE



índice

NOVEDAD



6
SERIE MANZANARES



14
SERIE NILO

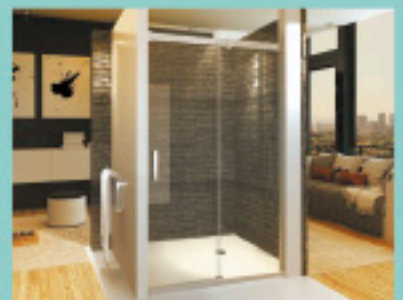

26
SERIE TÍBER



64
SERIE TAJO

NOVEDAD



76
SERIE MIÑO



88
SERIE TURIA



158
SERIE EBRO



180
SERIE GUADALQUIVIR



210
SERIE JÚCAR



244
SERIE DUERO



254
SERIE ELBA

276 Decorados

279 Decorados
a color

Modelos en orden alfabético

Adonis.....	250	Kratos.....	054
Afrodita.....	134	Ladón.....	212
Ágave.....	256	Lamassu.....	248
Apolo.....	240	Lavinia.....	084
Aqueo.....	164	Layo.....	160
Aquiles.....	060	Leda.....	034
Aracne.....	030	Leto.....	056
Arcadia.....	080	Livana.....	174
Arcas.....	046	Luna.....	154
Ares.....	104	Marte.....	016
Argos.....	022	Medusa.....	034
Artemis.....	168	Metis.....	084
Atenea.....	234	Midas.....	092
Atis.....	080	Minerva.....	212
Atlanta.....	092	Minos.....	222
Atlas.....	070	Minotauro.....	090
Ayax.....	016	Mitra.....	250
Baco.....	114	Moiras.....	162
Boreas.....	192	Musa.....	040
Caliope.....	220	Mythos.....	188
Calipso.....	044	Nemea.....	124
Carites.....	118	Némesis.....	270
Cassandra.....	028	Neptuno.....	132
Caura.....	226	Ninfa.....	042
Céfiro.....	018	Niove.....	022
Celeno.....	204	Nix.....	066
Cerbero.....	030	Oceano.....	046
Ceres.....	070	Odisea.....	136
Cerinia.....	206	Olimpia.....	020
Cibeles.....	262	Oniro.....	156
Cíclope.....	272	Orfeo.....	068
Clio.....	238	Orión.....	224
Cloto.....	198	Palas.....	008
Creta.....	040	Pandia.....	172
Cronos.....	250	Pandora.....	096
Dafne.....	032	Paris.....	122
Dédalo.....	238	Partenón.....	110
Deimos.....	032	Pegaso.....	054
Delfine.....	010	Penélope.....	010
Delfos.....	228	Perséfone.....	184
Delia.....	092	Perseo.....	138
Diana.....	128	Plutón.....	200
Dione.....	028	Poseidón.....	090
Dionisio.....	072	Prometeo.....	194
Dora.....	260	Quimera.....	018
Edipo.....	268	Rea.....	176
Egeo.....	150	Remo.....	130
Eliseos.....	052	Rodo.....	112
Erato.....	102	Rómulo.....	112
Eros.....	220	Saturno.....	182
Escila.....	082	Sentia.....	266
Eter.....	168	Sileno.....	202
Europa.....	258	Silvano.....	066
Faetón.....	068	Sirena.....	042
Fauno.....	264	Sofia.....	196
Febo.....	148	Talia.....	236
Fénix.....	044	Talos.....	020
Fidias.....	058	Tánato.....	170
Gaya.....	072	Tesalia.....	146
Gea.....	056	Teseo.....	190
Hebe.....	108	Tetis.....	120
Hécate.....	186	Tifón.....	078
Helena.....	008	Tique.....	108
Hera.....	246	Titán.....	96
Hercules.....	052	Ulises.....	58
Hermes.....	214	Urano.....	224
Hestia.....	152	Venus.....	214
Himero.....	126	Vesta.....	092
Hydra.....	116	Victoria.....	186
Idia.....	082	Vulcano.....	106
Ilitia.....	110	Yaso.....	078
Iris.....	236	Zeto.....	144
Jasón.....	114	Zeus.....	222
Júpiter.....	190		

NOVEDAD



38
SERIE LLOBREGAT



50
SERIE GUADIANA



100
SERIE AMAZONA



142
SERIE GUADALETE



218
SERIE SENA



232
SERIE DANUBIO

280 Hoja de pedido

281 Condiciones generales

SERIE MANZANARES

NOVEDAD



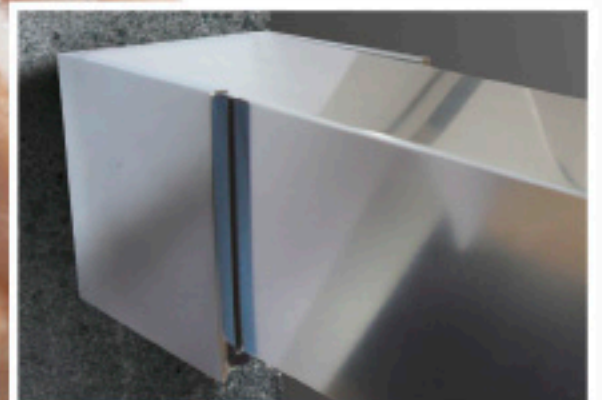

SERIE MANZANARES

Frontal de 3 hojas:
1 fija + 2 móviles

- Perfil de aluminio
- Colores disponibles: cromo, blanco y madera nogal
- Solo disponible con herrajes inox cromo
- Vidrios disponibles: transparente, mate, carglass, azul, gris, master carré y decorado
- Vidrios decorados disponibles: ver páginas 276, 277 y 278
- Vidrios decorados color disponibles: ver página 279
- Vidrio templado de seguridad 6 mm.
- Cierre magnético
- Faciliten las medidas de fabricación
- Especificar posición de la hoja fija: izquierda o derecha

DUCHA HELENA [SM 165/01]

- Altura: 1,95 m.
- Alto máximo de fabricación: 2,00 m.
- Ancho máximo de fabricación: 2,00 m.

TARIFA: SM 165/01 (cromo, blanco y madera nogal)

Medida (cm.) Hasta	Apertura (cm.)	Vidrio incolore	Vidrio mate, carglass, azul, gris o master carré	Vidrio decorado
100	58,5	510	610	620
130	78,5	560	660	670
160	98,5	610	710	730

Tratamiento
Antical



BAÑO PALAS [SM 160/01]

- Altura: 1,49 m.
- Alto máximo de fabricación: 1,70 m.
- Ancho máximo de fabricación: 2,00 m.

TARIFA: SM 165/01 (cromo, blanco y madera nogal)

Medida (cm.) Hasta	Apertura (cm.)	Vidrio incolore	Vidrio mate, carglass, azul, gris o master carré	Vidrio decorado
130	78,5	530	620	630
160	98,5	580	670	680
200	125	650	840	850

Tratamiento
Antical



SUPLEMENTOS DE TARIFA:
Incrementos en medidas superiores en alto y ancho:
cada 10 cm. de mampara +47 € en vidrio.

Incremento vidrio decorado color:
ver página 279.

Incremento vidrio decorado personalizada:
+200 € por mampara sobre tarifa vidrio decorado.

Incremento decorado en vidrio azul o gris: +30 €
por vidrio sobre tarifa del vidrio azul o gris.



IMAGEN:
Frontal de 3 hojas: 1 fija + 2 móviles.
Perfil aluminio cromo.
Vidrio 6 mm. transparente.

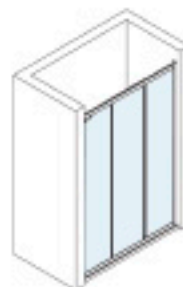

SERIE MANZANARES

Angular de 4 hojas:
2 fijas + 2 móviles

- Perfil de aluminio
 - Colores disponibles: cromo, blanco y madera nogal
 - Solo disponible con herrajes inox cromo
 - Vidrios disponibles: transparente, mate, carglass, azul, gris, master carré y decorado
 - Vidrios decorados disponibles: ver páginas 276, 277 y 278
 - Vidrios decorados color disponibles: ver página 279
 - Vidrio templado de seguridad 6 mm.
 - Cierre magnético
 - Faciliten las medidas de fabricación
 - Especificar ancho y fondo
 - Especificar posición de la hoja fija: izquierda o derecha
- F.U.O: especificar posición del fijo lateral: izquierda o derecha
- F.U.O: lateral fijo incluido hasta 90 cm.

DUCHA PENÉLOPE [SM 165/02]

- Altura: 1,95 m.
- Alto máximo de fabricación: 2,00 m.
- Ancho máximo de fabricación: 2,00 m.

TARIFA: SM 165/02 (cromo, blanco y madera nogal)

Medida (cm.) Hasta (ancho x fondo)	Apertura (cm.)	Vidrio incolore	Vidrio mate, carglass, azul, gris o master carré	Vidrio decorado
100 x 90	58	710	830	840
130 x 90	78	760	880	890
160 x 90	98	810	930	940

Tratamiento
Antical



BAÑO DELFINE [SM 160/02]

- Altura: 1,49 m.
- Alto máximo de fabricación: 1,70 m.
- Ancho máximo de fabricación: 2,00 m.

TARIFA: SM 160/02 (cromo, blanco y madera nogal)

Medida (cm.) Hasta (ancho x fondo)	Apertura (cm.)	Vidrio incolore	Vidrio mate, carglass, azul, gris o master carré	Vidrio decorado
130 x 90	78	730	850	860
160 x 90	98	780	900	910
200 x 90	125	850	970	980

Tratamiento
Antical



SUPLEMENTOS DE TARIFA:
Incrementos en medidas superiores en alto y ancho:
cada 10 cm. de mampara +47 € en vidrio.

Incremento vidrio decorado color:
ver página 279.

Incremento vidrio decorado personalizado:
+200 € por mampara sobre tarifa vidrio decorado.

Incremento decorado en vidrio azul o gris: +30 €
por vidrio sobre tarifa del vidrio azul o gris.





IMAGEN:
Angular de 4 hojas: 2 fijas + 2 móviles.
Perfil aluminio cromo.
Vidrio 6 mm. transparente.

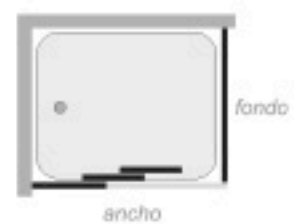
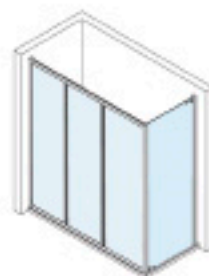

Detalles SERIE MANZANARES

PERFILES

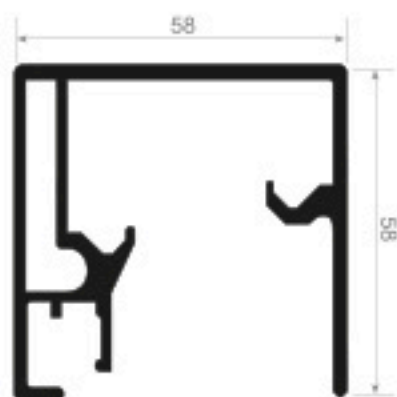

Guía superior

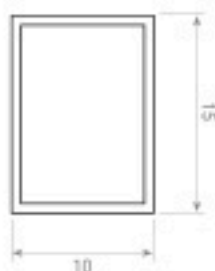

Perfil inferior

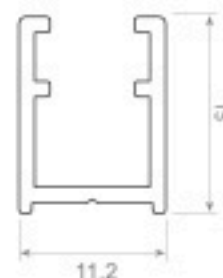

U cromo
PR100741: 12 €/ml.

GOMAS

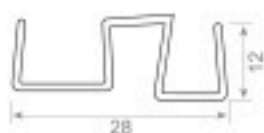

Junta carril
hoja central
AL115: 7,50 €/ml.



Junta central
vertical
AL116: 6 €/ml.

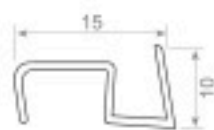

Vierteaguas
para hoja tirador
AL117: 6 €/ml.



Ferrita
PG008: 6 €/ml.



Cierre magnético
CY1194PT2: 7,50 €/ml.



Junta vidrio/suelo 6 mm.
CY1114: 6 €/ml.

ACCESORIOS

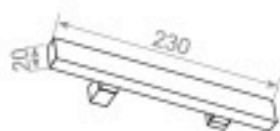

Asa tirador cromo
VI8003602: 40 €



Tope hojas
AL111: 3 €

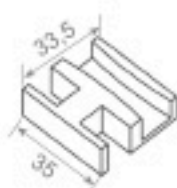

Guiador
AL114: 20 €

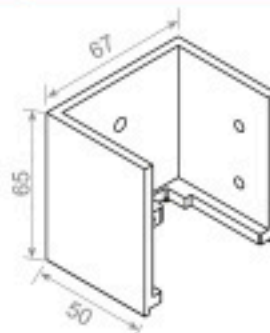

Soporte guía
superior izquierda
AL113I: 40 €

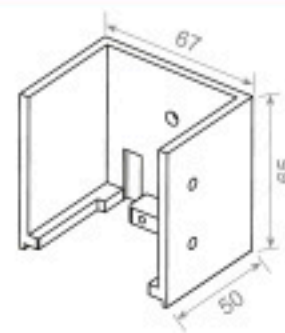

Soporte guía
superior derecha
AL113D: 40 €



Rodamiento
AL110: 5 €



Botón fijación vidrio
AL112: 10 €

COLORES



Blanco 9010



Cromo



Madera Nogal

VIDRIOS

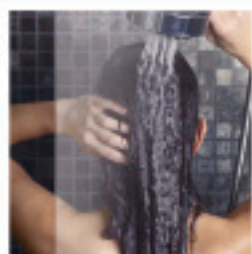

Transparente

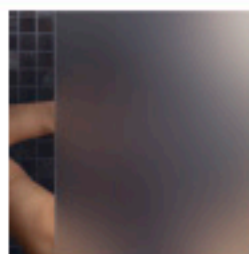

Mateado

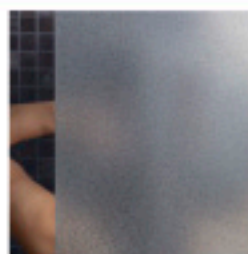

Carglass

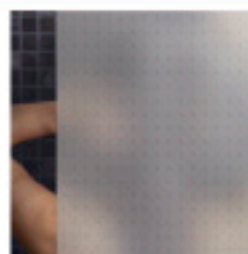

Master Carré

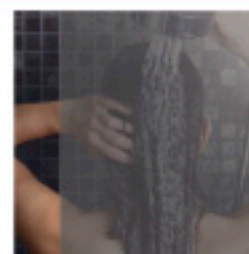

Gris

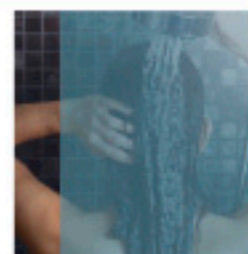

Azul

TRATAMIENTO ANTICAL. La facilidad de tener una mampara limpia

Como es sabido, en Debaño nos preocupamos para seguir innovando. Por ello, os exponemos la novedad aplicada a nuestra gama de vidrios.

La nueva tecnología **Easy Clean** (Fácil Limpieza) se basa en un tratamiento que, sin cambiar las características del producto, consigue que los líquidos resbalen arrastrando consigo la cal y la suciedad. Dicho tratamiento consigue prolongar la vida del material, siempre y cuando sea mantenido adecuadamente.

El producto es aplicado durante la fabricación del sustrato por lo que éste exhibe las mismas propiedades de repelencia que se consiguen en otros sustratos (tejidos, piel, moqueta, etc...) En resumen, dicho tratamiento impide la formación de depósitos de suciedad mejorando notablemente la higiene en su cuarto de baño, manteniéndolo limpio durante más tiempo.



Sin tratamiento

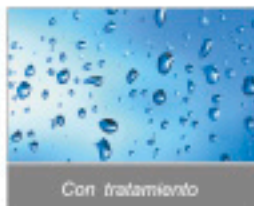

Con tratamiento



Efecto del depósito de cal en sustratos no tratados



Efecto del depósito de cal en sustratos tratados

En nuestro catálogo encontraréis este símbolo, con el que diferenciáis las mamparas cuyos vidrios pueden ser tratados y el importe que ello supondrá dependiendo de cada modelo y la cantidad de hojas de vidrio que hayan colocadas.



TOMA DE MEDIDAS

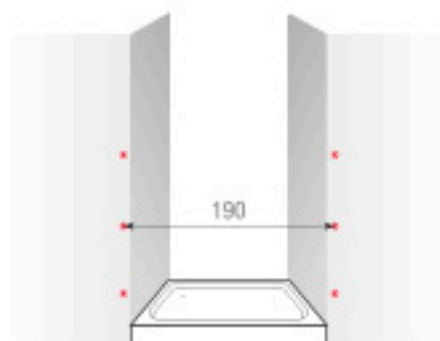

FRONTAL: Debemos tomar medidas en tres puntos distintos del ancho. A continuación elegimos la más pequeña y descontamos 0,5 cm. en el frontal.



FRONTAL CON LATERAL: Debemos tomar medidas de ancho y fondo justo hasta el borde exterior del plato. Luego descontamos 0,5 cm. en cada lado.

A TENER EN CUENTA:

Recomendamos que la medición de las mamparas se realice a varias alturas y las medidas que nos faciliten sean medidas de fabricación.

Para esta colección se recomienda la instalación al borde interior de la bañera o plato de ducha.

También recomendamos que la instalación o montaje de las mamparas sean realizadas por un instalador cualificado.



SERIE
NILO

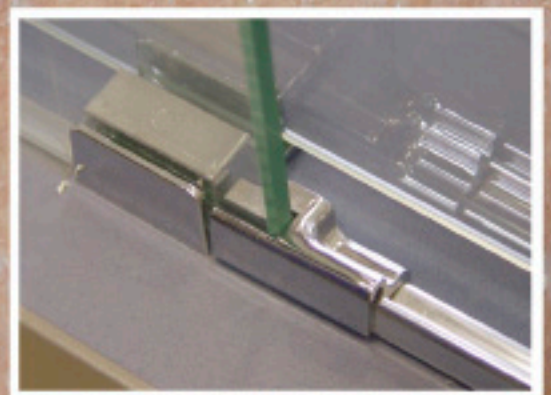
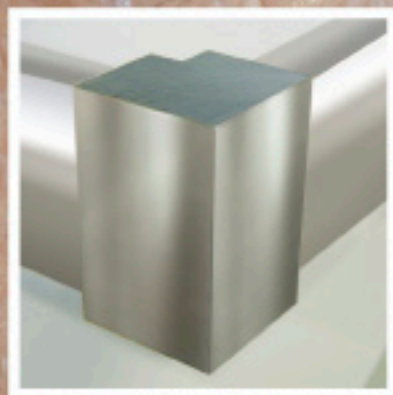
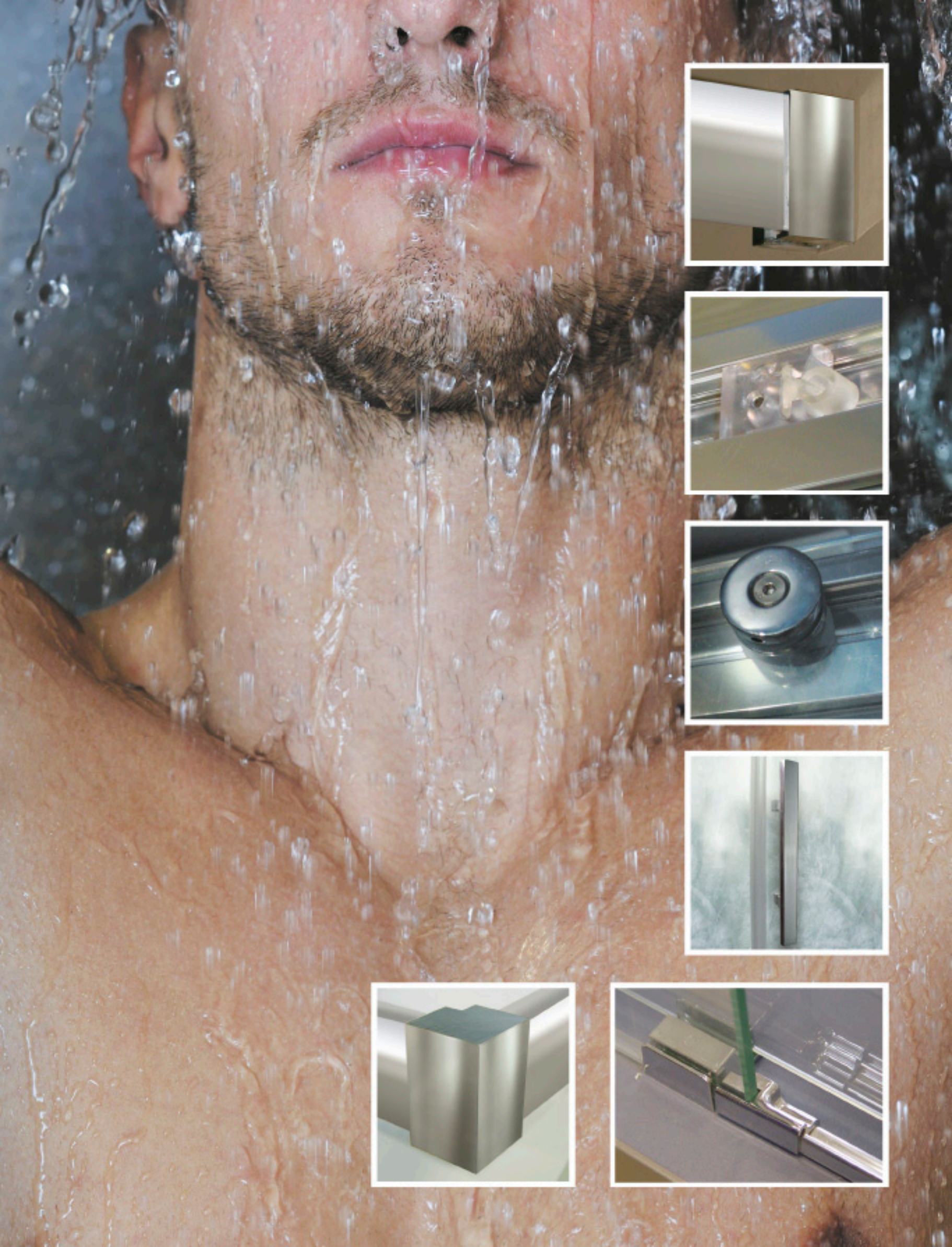

SERIE NILO

Frontal de 2 hojas: 1 fija + 1 móvil

- Perfil de aluminio
- Colores disponibles: cromo, blanco y madera nogal
- Solo disponible con herrajes inox cromo
- Vidrios disponibles: transparente, mate, carglass, azul, gris, master carré y decorado
- Vidrios decorados disponibles: ver páginas 276, 277 y 278
- Vidrios decorados color disponibles: ver página 279
- Vidrio templado de seguridad 6 mm.
- Especificar posición del fijo: izquierda o derecha
- Faciliten las medidas de fabricación
- Cierre magnético opcional

DUCHA MARTE [SN 125/01]

- Altura: 1,95 m.
- Alto máximo de fabricación: 200 cm.
- Ancho máximo de fabricación: 160 cm.

TARIFA: SN 125/01 (cromo, blanco y madera nogal)

Medida (cm.) Hasta	Apertura (cm.)	Vidrio incolore	Vidrio mate, carglass, azul, gris o master carré	Vidrio decorado
100	42,5	420 €	470 €	480 €
130	57,5	450 €	500 €	510 €
160	72,5	480 €	530 €	540 €

Tratamiento
Antical



BAÑO AYAX [SN 120/01]

- Altura: 1,49 m.
- Alto máximo de fabricación: 170 cm.
- Ancho máximo de fabricación: 200 cm.

TARIFA: SN 120/01 (cromo, blanco y madera nogal)

Medida (cm.) Hasta	Apertura (cm.)	Vidrio incolore	Vidrio mate, carglass, azul, gris o master carré	Vidrio decorado
130	57,5	430 €	480 €	490 €
160	72,5	460 €	510 €	520 €
200	92,5	500 €	550 €	560 €

Tratamiento
Antical

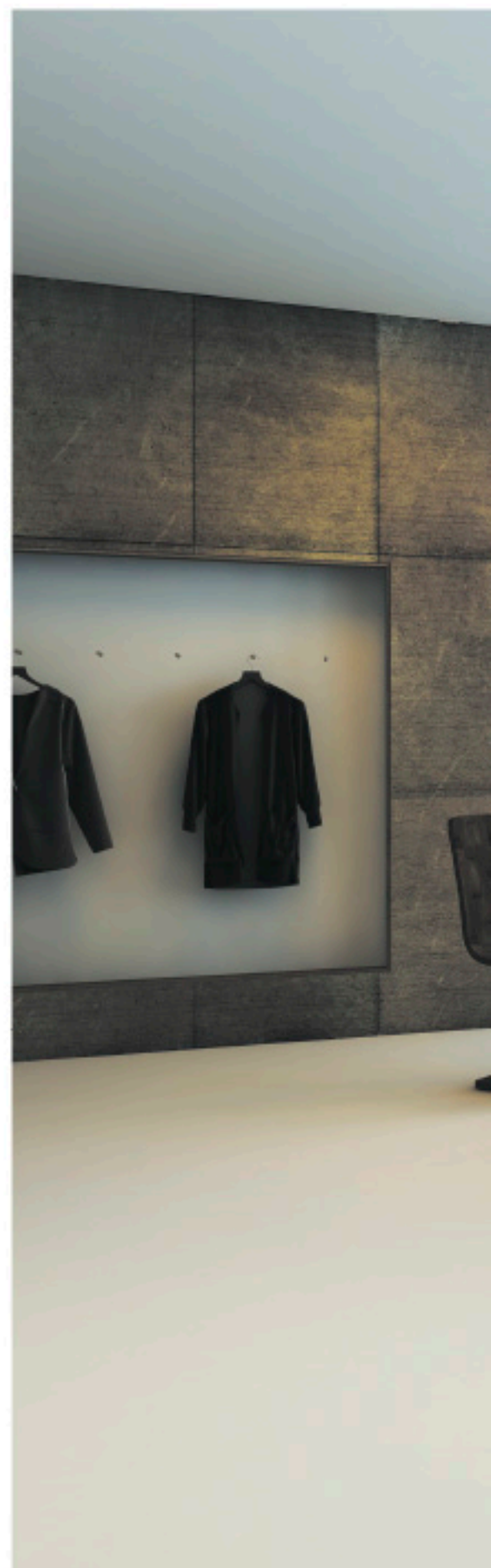

SUPLEMENTOS DE TARIFA:
Incrementos en medidas superiores en alto:
cada 10 cm. de mampara +47 € en vidrio.

Incremento vidrio decorado color:
ver página 279.

Incremento vidrio decorado personalizada:
+200 € por mampara sobre tarifa vidrio decorado.

Incremento decorado en vidrio azul o gris: +30 €
por vidrio sobre tarifa del vidrio azul o gris.



IMAGEN:
Frontal de 2 hojas: 1 fija + 1 móvil.
Perfil aluminio cromo.
Vidrio 6 mm. decorado Nº 205.

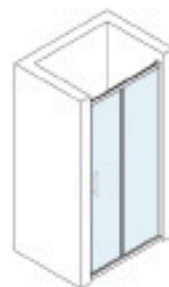

SERIE NILO

Frontal de 4 hojas: 2 fijas + 2 móviles

- Perfil de aluminio
- Colores disponibles: cromo, blanco y madera nogal
- Solo disponible con herrajes inox cromo
- Vidrios disponibles: transparente, mate, carglass, azul, gris, master carré y decorado
- Vidrios decorados disponibles: ver páginas 276, 277 y 278
- Vidrios decorados color disponibles: ver página 279
- Vidrio templado de seguridad 6 mm.
- Faciliten las medidas de fabricación

DUCHA CÉFIRO [SN 125/02]

- Altura: 1,95 m.
- Alto máximo de fabricación: 200 cm.

TARIFA: SN 125/02 (cromo, blanco y madera nogal)

Medida (cm.) Hasta	Apertura (cm.)	Vidrio incolore	Vidrio mate, carglass, azul, gris o master carré	Vidrio decorado
130	50	580 €	680 €	690 €
160	65	630 €	730 €	740 €
200	85	680 €	780 €	790 €

Tratamiento
Antical



BAÑO QUIMERA [SN 120/02]

- Altura: 1,49 m.
- Alto máximo de fabricación: 170 cm.

TARIFA: SN 120/02 (cromo, blanco y madera nogal)

Medida (cm.) Hasta	Apertura (cm.)	Vidrio incolore	Vidrio mate, carglass, azul, gris o master carré	Vidrio decorado
140	55	560 €	650 €	670 €
160	65	590 €	680 €	700 €
180	75	600 €	690 €	710 €
200	85	620 €	710 €	730 €

Tratamiento
Antical



SUPLEMENTOS DE TARIFA:
Incrementos en medidas superiores en alto y ancho:
cada 10 cm. de mampara +47 € en vidrio.

Incremento vidrio decorado color:
ver página 279.

Incremento vidrio decorado personalizado:
+200 € por mampara sobre tarifa vidrio decorado.

Incremento decorado en vidrio azul o gris: +30 €
por vidrio sobre tarifa del vidrio azul o gris.



IMAGEN:
Frontal de 4 hojas: 2 fijas + 2 móviles.
Perfil aluminio cromo.
Vidrio 6 mm. transparente.

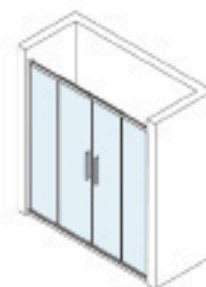

SERIE NILO

Angular de 3 hojas: 2 fijas + 1 móvil

- Perfil de aluminio
- Colores disponibles: cromo, blanco y madera nogal
- Solo disponible con herrajes inox cromo
- Vidrios disponibles: transparente, mate, carglass, azul, gris, master carré y decorado
- Vidrios decorados disponibles: ver páginas 276, 277 y 278
- Vidrios decorados color disponibles: ver página 279
- Vidrio templado de seguridad 6 mm.
- Lateral fijo incluido hasta 90 cm.
- Especificar posición del fijo lateral: izquierda o derecha
- Especificar ancho y fondo
- Faciliten las medidas de fabricación

DUCHA OLIMPIA [SN 125/04]

- Altura: 1,95 m.
- Alto máximo de fabricación: 200 cm.
- Ancho máximo de fabricación: 160 cm.

TARIFA: SN 125/04 (cromo, blanco y madera nogal)

Medida (cm.) Hasta (ancho x fondo)	Apertura (cm.)	Vidrio incolore	Vidrio mate, carglass, azul, gris o master carré	Vidrio decorado
100 x 90	40	640 €	740 €	750 €
130 x 90	55	690 €	790 €	800 €
160 x 90	70	740 €	840 €	850 €

Tratamiento
Antical

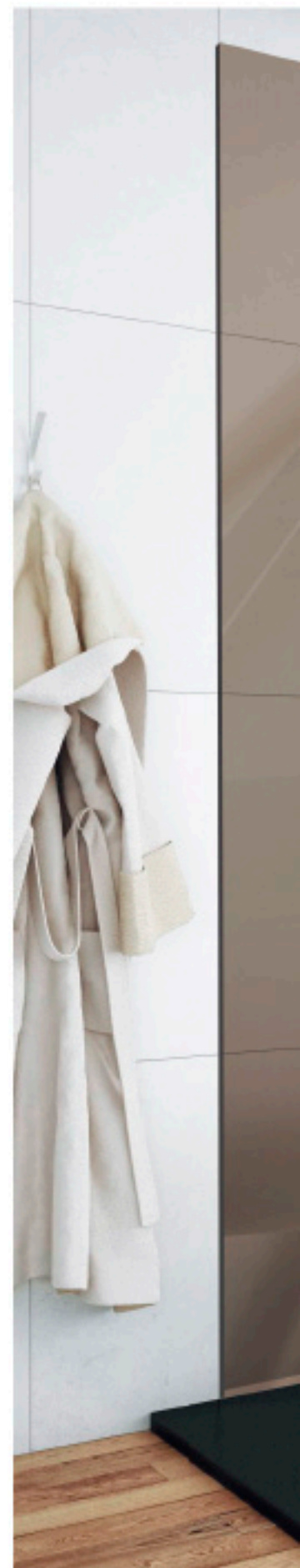

BAÑO TALOS [SN 120/04]

- Altura: 1,49 m.
- Ancho máximo de fabricación: 200 cm.
- Alto máximo de fabricación: 170 cm.

TARIFA: SN 120/04 (cromo, blanco y madera nogal)

Medida (cm.) Hasta (ancho x fondo)	Apertura (cm.)	Vidrio incolore	Vidrio mate, carglass, azul, gris o master carré	Vidrio decorado
130 x 90	55	640 €	730 €	750 €
160 x 90	70	670 €	760 €	880 €
200 x 90	90	730 €	820 €	940 €

Tratamiento
Antical



SUPLEMENTOS DE TARIFA:
Incrementos en medidas superiores en alto:
cada 10 cm. de mampara +47 € en vidrio.

Incremento vidrio decorado color:
ver página 279.

Incremento vidrio decorado personalizado:
+200 € por mampara sobre tarifa vidrio decorado.

Incremento decorado en vidrio azul o gris: +30 €
por vidrio sobre tarifa del vidrio azul o gris.



IMAGEN:
Angular de 3 hojas: 2 fijas + 1 móvil.
Perfil aluminio cromo.
Vidrio 6 mm. transparente.

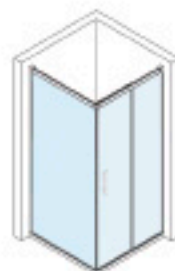

SERIE NILO

Angular de 4 hojas: 2 fijas + 2 móviles

- Perfil de aluminio
- Colores disponibles: cromo, blanco y madera nogal
- Solo disponible con herrajes inox cromo
- Vidrios disponibles: transparente, mate, carglass, azul, gris, master carré y decorado
- Vidrios decorados disponibles: ver páginas 276, 277 y 278
- Vidrios decorados color disponibles: ver página 279
- Vidrio templado de seguridad 6 mm.
- Especificar ancho y fondo
- Faciliten las medidas de fabricación

DUCHA ARGOS [SN 125/03]

- Altura: 1,95 m.
- Alto máximo de fabricación: 200 cm.

TARIFA: SN 125/03 (cromo, blanco y madera nogal)

Medida (cm.) Hasta (ancho x fondo)	Apertura (cm.)	Vidrio incolore	Vidrio mate, carglass, azul, gris o master carré	Vidrio decorado
70 x 70	35	580 €	680 €	690 €
80 x 80	42,5	630 €	730 €	740 €
90 x 90	49,5	650 €	750 €	760 €
90 x 70	43	650 €	750 €	760 €
100 x 70	47	660 €	760 €	770 €
100 x 80	50	660 €	760 €	770 €
120 x 70	56	680 €	780 €	790 €
120 x 80	58,5	680 €	780 €	790 €

Tratamiento
Antical



BAÑO NÓVE [SN 120/03]

- Altura: 1,49 m.
- Alto máximo de fabricación: 170 cm.
- Ancho máximo de fabricación: 200 cm.
- Lateral corredera incluido hasta 90 cm.

TARIFA: SN 120/03 (cromo, blanco y madera nogal)

Medida (cm.) Hasta (ancho x fondo)	Apertura (cm.)	Vidrio incolore	Vidrio mate, carglass, azul, gris o master carré	Vidrio decorado
130 x 90	65	600 €	690 €	710 €
160 x 90	78	630 €	720 €	740 €
200 x 90	97	690 €	780 €	800 €

Tratamiento
Antical

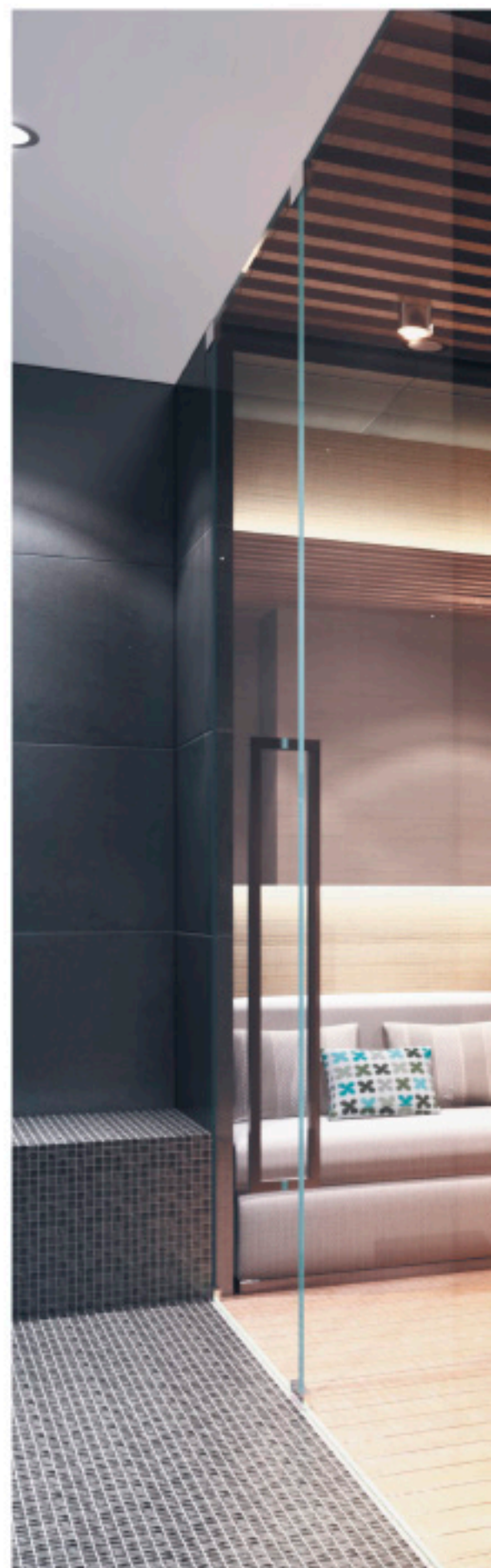

SUPLEMENTOS DE TARIFA:
Incrementos en medidas superiores en alto y ancho:
cada 10 cm. de mampara +47 € en vidrio.

Incremento vidrio decorado color:
ver página 279.

Incremento vidrio decorado personalizado:
+200 € por mampara sobre tarifa vidrio decorado.

Incremento decorado en vidrio azul o gris: +30 €
por vidrio sobre tarifa del vidrio azul o gris.



IMAGEN:
Angular de 4 hojas: 2 fijas + 2 móviles.
Perfil aluminio cromo.
Vidrio 6 mm. transparente.

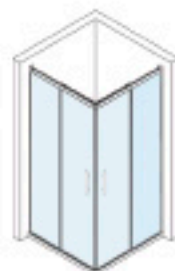

Detalles SERIE NILO

PERFILES

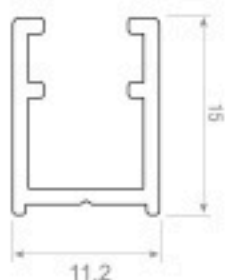

U" cromo
PR100741: 12 €/ml.



Guía superior

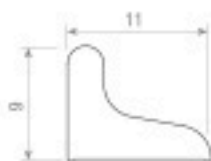

Perfil inferior
PO4776: 7 €/ml. (Blanco o cromo)



Soporte de pared - Guía superior
compensación de 1 cm. por cada lado

GOMAS



Cierre magnético
CY1192PT2: 7,50 €/ml.



Cierre magnético
CY1194PT2: 7,50 €/ml.



Junta vidrio/suelo 6 mm.
CY1114: 6 €/ml.



Vierteagua hoja
CY1103: 6 €/ml.



Junta central
CY1106T: 6 €/ml.



Goma burbuja 6/8 mm.
CY1043T: 6 €/ml.



Cierre magnético
CY1272: 7,50 €/ml.



Ferrita adhesiva
CYPNA026: 2,50 €/ml.

ACCESORIOS



Asa tirador cromo
V18003602: 40 €

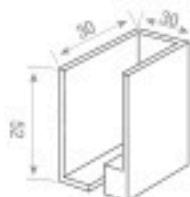

Soporte pared izquierdo
AL103I: 40 €



Soporte pared derecho
AL103D: 40 €

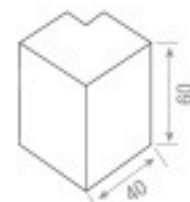

Codo angular
AL104: 60 €

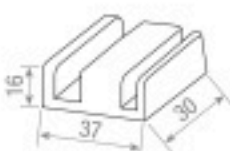

Guiador vidrio
AL102: 20 €



Terminal perfil izquierdo
PL013I: 3 €/ud.



Terminal perfil derecho
PL013D: 3 €/ud.



Terminal perfil en ángulo
PL013C: 3 €/ud.



Terminal perfil fijo izquierdo
PL013FI: 3 €/ud.



Terminal perfil fijo derecho
PL013FD: 3 €/ud.

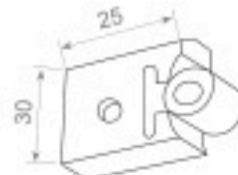

Tope
PL018: 5 €



Rodamiento
AL106: 30 €

COLORES



Blanco 9010

Cromo

Madera Nogal

VIDRIOS

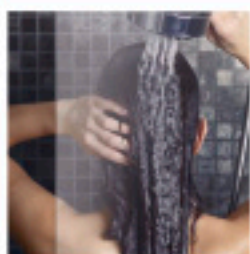

Transparente

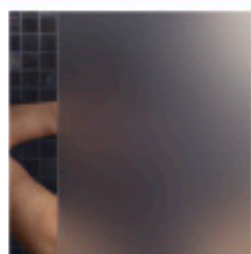

Mateado

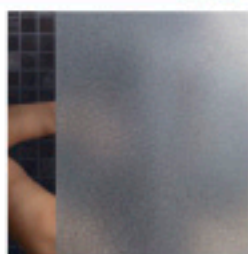

Carglass

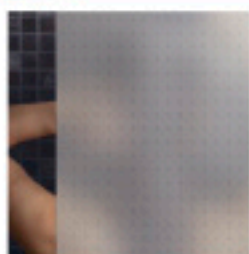

Master Carré

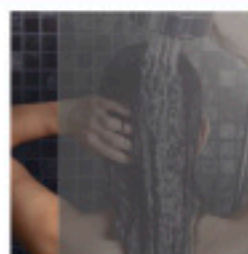

Gris

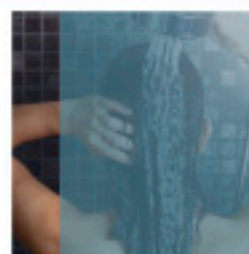

Azul

TRATAMIENTO ANTICAL. La facilidad de tener una mampara limpia

Como es sabido, en Debaño nos preocupamos para seguir innovando. Por ello, os exponemos la novedad aplicada a nuestra gama de vidrios.

La nueva tecnología **Easy Clean** (Fácil Limpieza) se basa en un tratamiento que, sin cambiar las características del producto, consigue que los líquidos resbalen arrastrando consigo la cal y la suciedad. Dicho tratamiento consigue prolongar la vida del material, siempre y cuando sea mantenido adecuadamente.

El producto es aplicado durante la fabricación del sustrato por lo que éste exhibe las mismas propiedades de repelencia que se consiguen en otros sustratos (tejidos, piel, moqueta, etc...) En resumen, dicho tratamiento impide la formación de depósitos de suciedad mejorando notablemente la higiene en su cuarto de baño, manteniéndolo limpio durante más tiempo.

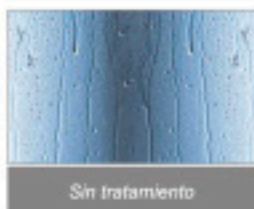

Sin tratamiento

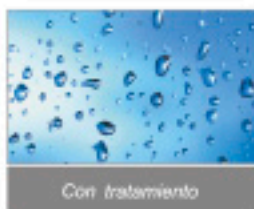

Con tratamiento



Efecto del depósito de cal en sustratos no tratados



Efecto del depósito de cal en sustratos tratados

En nuestro catálogo encontraréis este símbolo, con el que diferenciaréis las mamparas cuyos vidrios pueden ser tratados y el importe que ello supondrá dependiendo de cada modelo y la cantidad de hojas de vidrio que llevar colocadas.

Tratamiento Antical



TOMA DE MEDIDAS

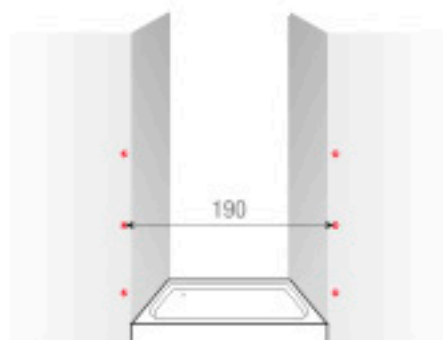

FRONTAL: Debemos tomar medidas en tres puntos distintos del ancho. A continuación elegimos la más pequeña y descontamos 0,5 cm. en el frontal.



FRONTAL CON LATERAL: Debemos tomar medidas de ancho y fondo justo hasta el borde exterior del plato. Luego descontamos 0,5 cm. en cada lado.

A TENER EN CUENTA:

Recomendamos que la medición de las mamparas se realice a varias alturas y las medidas que nos faciliten sean medidas de fabricación.

Para esta colección se recomienda la instalación al borde interior de la bañera o plato de ducha.

También recomendamos que la instalación o montaje de las mamparas sean realizadas por un instalador cualificado.

An underwater photograph showing a sunlit surface with light rays filtering down into the water. Numerous bubbles are visible, rising from the bottom. The overall color palette is various shades of blue, from deep navy to bright cyan.

SERIE
TIBER

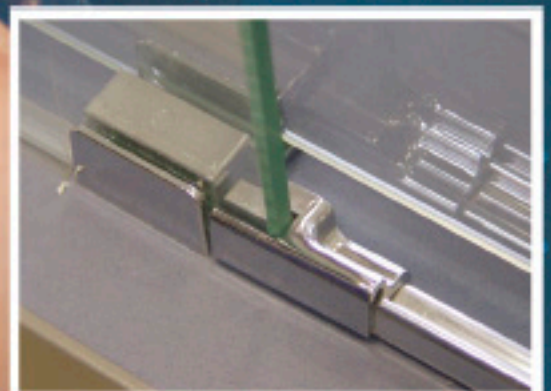
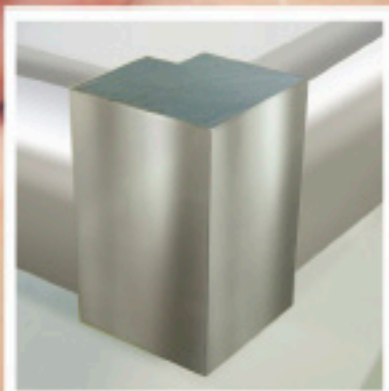

SERIE TIBER

Frontal de 2 hojas: 1 fija + 1 móvil

- Perfil de aluminio
- Colores disponibles: cromo, blanco y madera nogal
- Solo disponible con herrajes inox cromo
- Vidrios disponibles: transparente, mate, carglass, azul, gris, master carré y decorado
- Vidrios decorados disponibles: ver páginas 276, 277 y 278
- Vidrios decorados color disponibles: ver página 279
- Vidrio templado de seguridad 6 mm.
- Especificar posición del fijo: izquierda o derecha
- Faciliten las medidas de fabricación
- Cierre magnético opcional

DUCHA CASANDRA [ST 135/01]

- Altura: 1,95 m.
- Alto máximo de fabricación: 200 cm.
- Ancho máximo de fabricación: 160 cm.

TARIFA: ST 135/01 (cromo, blanco y madera nogal)

Medida (cm.) Hasta	Apertura (cm.)	Vidrio incolore	Vidrio mate, carglass, azul, gris o master carré	Vidrio decorado
100	42,5	460 €	510 €	520 €
130	57,5	490 €	540 €	550 €
160	72,5	520 €	570 €	580 €

Tratamiento Antical



Importante

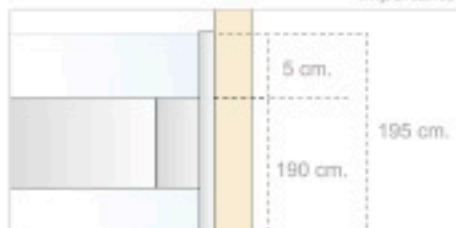

BAÑO DÍONE [ST 130/01]

- Altura: 1,55 m.
- Ancho máximo de fabricación: 200 cm.
- Alto máximo de fabricación: 170 cm.

TARIFA: ST 130/01 (cromo, blanco y madera nogal)

Medida (cm.) Hasta	Apertura (cm.)	Vidrio incolore	Vidrio mate, carglass, azul, gris o master carré	Vidrio decorado
130	57,5	480 €	530 €	540 €
160	72,5	510 €	560 €	570 €
200	92,5	550 €	600 €	610 €

Tratamiento Antical



Importante

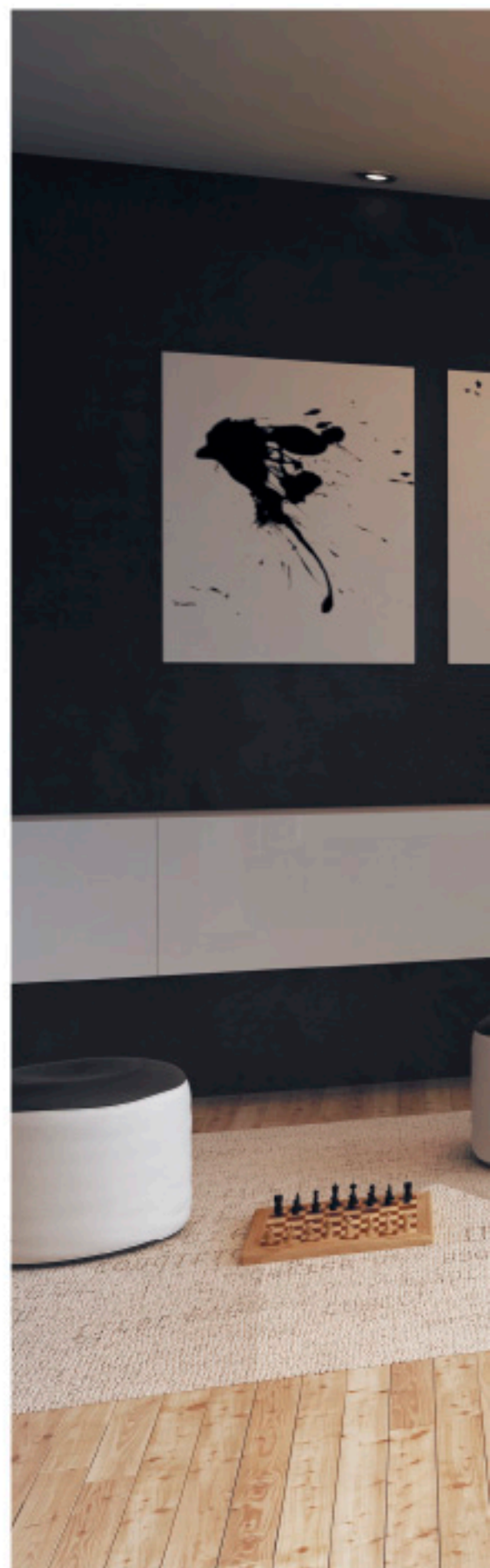
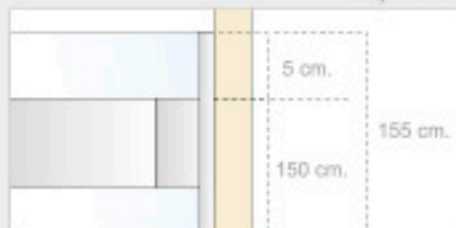

SUPLEMENTOS DE TARIFA:
Incrementos en medidas superiores en alto:
cada 10 cm. de mampara +47 € en vidrio.

Incremento vidrio decorado color:
ver página 279.

Incremento vidrio decorado personalizado:
+200 € por mampara sobre tarifa vidrio decorado.

Incremento decorado en vidrio azul o gris: +30 €
por vidrio sobre tarifa del vidrio azul o gris.



IMAGEN:
Frontal de 2 hojas: 1 fija + 1 móvil.
Perfil aluminio cromo.
Vidrio 6 mm. transparente.



SERIE TIBER

Frontal de 4 hojas: 2 fijas + 2 móviles

- Perfil de aluminio
- Colores disponibles: cromo, blanco y madera nogal
- Solo disponible con herrajes inox cromo
- Vidrios disponibles: transparente, mate, carglass, azul, gris, master carré y decorado
- Vidrios decorados disponibles: ver páginas 276, 277 y 278
- Vidrios decorados color disponibles: ver página 279
- Vidrio templado de seguridad 6 mm.
- Faciliten las medidas de fabricación

DUCHA ARACNE [ST 135/02]

- Altura: 1,95 m.
- Alto máximo de fabricación: 200 cm.

TARIFA: ST 135/02 (cromo, blanco y madera nogal)

Medida (cm.) Hasta	Apertura (cm.)	Vidrio incolore	Vidrio mate, carglass, azul, gris o master carré	Vidrio decorado
130	50	600 €	700 €	710 €
160	65	650 €	750 €	760 €
200	85	700 €	800 €	810 €

Tratamiento
Antical



Importante

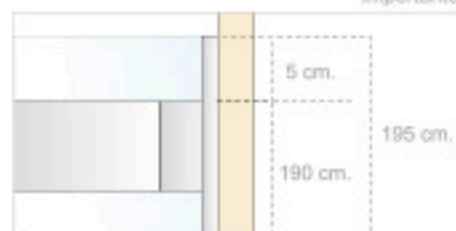

BAÑO CERBERO [ST 130/02]

- Altura: 1,55 m.
- Alto máximo de fabricación: 170 cm.

TARIFA: ST 130/02 (cromo, blanco y madera nogal)

Medida (cm.) Hasta	Apertura (cm.)	Vidrio incolore	Vidrio mate, carglass, azul, gris o master carré	Vidrio decorado
140	55	580 €	670 €	700 €
160	65	610 €	700 €	720 €
180	75	630 €	710 €	730 €
200	85	650 €	730 €	750 €

Tratamiento
Antical



Importante

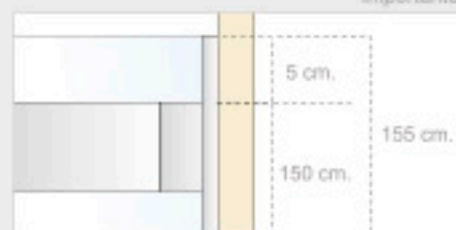

SUPLEMENTOS DE TARIFA:
Incrementos en medidas superiores en alto y ancho: cada 10 cm. de mampara +47 € en vidrio.

Incremento vidrio decorado color: ver página 279.

Incremento vidrio decorado personalizado: +200 € por mampara sobre tarifa vidrio decorado.

Incremento decorado en vidrio azul o gris: +30 € por vidrio sobre tarifa del vidrio azul o gris.





IMAGEN:
Frontal de 4 hojas: 2 fijas + 2 móviles.
Perfil aluminio cromo.
Vidrio 6 mm. decorado Nº 206.

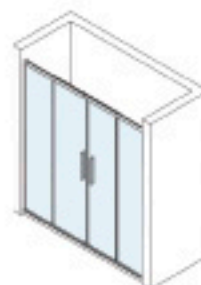

SERIE TIBER

Angular de 3 hojas: 2 fijas + 1 móvil

- Perfil de aluminio
- Colores disponibles: cromo, blanco y madera nogal
- Solo disponible con herrajes inox cromo
- Vidrios disponibles: transparente, mate, carglass, azul, gris, master carré y decorado
- Vidrios decorados disponibles: ver páginas 276, 277 y 278
- Vidrios decorados color disponibles: ver página 279
- Vidrio templado de seguridad 6 mm.
- Lateral fijo incluido hasta 90 cm.
- Especificar posición del fijo: izquierda o derecha
- Especificar ancho y fondo
- Faciliten las medidas de fabricación
- Cierre magnético opcional

DUCHA DEIMOS [ST 135/04]

- Altura: 1,95 m.
- Alto máximo de fabricación: 200 cm.
- Ancho máximo de fabricación: 160 cm.

TARIFA: ST 135/04 (cromo, blanco y madera nogal)

Medida (cm.) Hasta (ancho x fondo)	Apertura (cm.)	Vidrio incolore	Vidrio mate, carglass, azul, gris o mastercarré	Vidrio decorado
100 x 90	41	660 €	760 €	770 €
130 x 90	56	710 €	810 €	820 €
160 x 90	71	760 €	860 €	870 €

Tratamiento Antical



importante

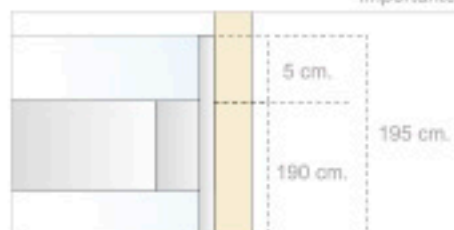

BAÑO DAFNE [ST 130/04]

- Altura: 1,55 m.
- Alto máximo de fabricación: 170 cm.
- Ancho máximo de fabricación: 200 cm.

TARIFA: SN 130/04 (cromo, blanco y madera nogal)

Medida (cm.) Hasta (ancho x fondo)	Apertura (cm.)	Vidrio incolore	Vidrio mate, carglass, azul, gris o mastercarré	Vidrio decorado
130 x 90	56	650 €	740 €	760 €
160 x 90	71	680 €	770 €	790 €
200 x 90	91	740 €	830 €	850 €

Tratamiento Antical



importante

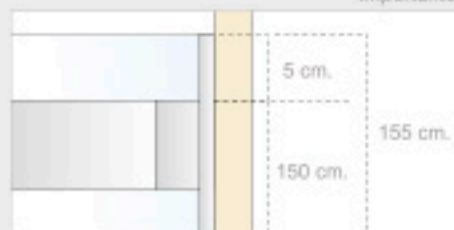

SUPLEMENTOS DE TARIFA:

Incrementos en medidas superiores en alto: cada 10 cm. de mampara +47 € en vidrio.

Incremento vidrio decorado color: ver página 279.

Incremento vidrio decorado personalizado: +200 € por mampara sobre tarifa vidrio decorado.

Incremento decorado en vidrio azul o gris: +30 € por vidrio sobre tarifa del vidrio azul o gris.



IMAGEN:
Angular de 3 hojas: 2 fijas + 1 móvil.
Perfil aluminio cromo.
Vidrio 6 mm. transparente.

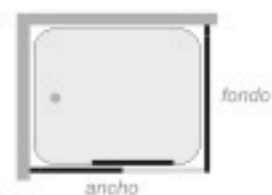
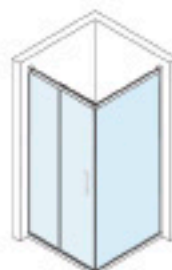

SERIE TIBER

Angular de 4 hojas: 2 fijas + 2 móviles

- Perfil de aluminio
- Colores disponibles: cromo, blanco y madera nogal
- Solo disponible con herrajes inox cromo
- Vidrios disponibles: transparente, mate, carglass, azul, gris, master carré y decorado
- Vidrios decorados disponibles: ver páginas 276, 277 y 278
- Vidrios decorados color disponibles: ver página 279
- Vidrio templado de seguridad 6 mm.
- Especificar ancho y fondo
- Faciliten las medidas de fabricación

DUCHA LEDA [ST 135/03]

- Altura: 1,95 m.
- Alto máximo de fabricación: 200 cm.

TARIFA: ST 135/03 (cromo, blanco y madera nogal)

Medida (cm.) Hasta (ancho x fondo)	Apertura (cm.)	Vidrio incolore	Vidrio mate, carglass, azul, gris o master carré	Vidrio decorado
70 x 70	34	600 €	700 €	710 €
80 x 80	41,5	650 €	750 €	760 €
90 x 90	48,5	670 €	770 €	780 €
90 x 70	42	670 €	770 €	780 €
100 x 70	46	680 €	780 €	790 €
100 x 80	49	680 €	780 €	790 €
120 x 70	55	700 €	800 €	810 €
120 x 80	57,5	700 €	800 €	810 €

Tratamiento Antical

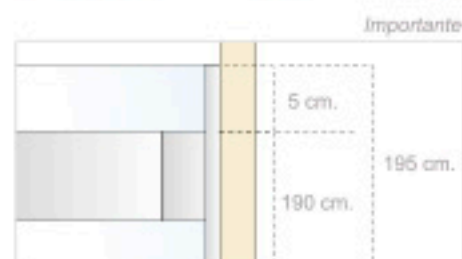

BAÑO MEDUSA [ST 130/03]

- Altura: 1,55 m.
- Ancho máximo de fabricación: 200 cm.
- Alto máximo de fabricación: 170 cm.
- Lateral corredera incluido hasta 90 cm.

TARIFA: ST 130/03 (cromo, blanco y madera nogal)

Medida (cm.) Hasta (ancho x fondo)	Apertura (cm.)	Vidrio incolore	Vidrio mate, carglass, azul, gris o master carré	Vidrio decorado
130 x 90	64	650 €	740 €	780 €
160 x 90	77	680 €	770 €	790 €
200 x 90	96	740 €	830 €	850 €

Tratamiento Antical

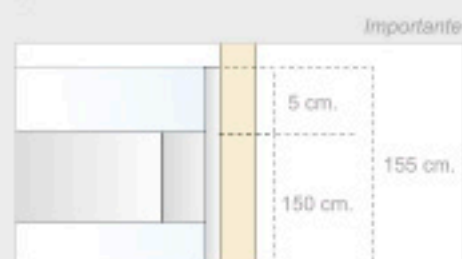

SUPLEMENTOS DE TARIFA:
Incrementos en medidas superiores en alto y ancho: cada 10 cm. de mampara +47 € en vidrio.

Incremento vidrio decorado color: ver página 279.

Incremento vidrio decorado personalizado: +200 € por mampara sobre tarifa vidrio decorado.

Incremento decorado en vidrio azul o gris: +30 € por vidrio sobre tarifa del vidrio azul o gris.



IMAGEN:
Angular de 4 hojas: 2 fijas + 2 móviles.
Perfil aluminio cromo.
Vidrio 6 mm. transparente.

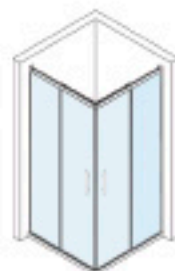

Detalles SERIE TIBER

PERFILES

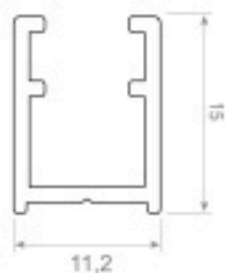

"U" cromo
PR100741: 12 €/ml.

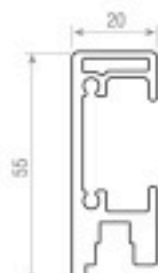

Guía superior



Perfil inferior
PO4776: 7 €/ml. (Blanco o cromo)



Soporte de pared - Guía superior
compensación de 1 cm. por cada lado

GOMAS



Cierre magnético
CY1192PT2: 7,50 €/ml.



Cierre magnético
CY1194PT2: 7,50 €/ml.



Junta vidrio/suelo 6 mm.
CY1114: 6 €/ml.



Vierteagua hoja
CY1103: 6 €/ml.

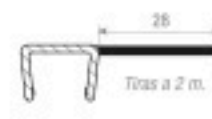

Junta central
CY1000/28: 6 €/ml.



Goma burbuja 6/8 mm.
CY1043T: 6 €/ml.



Ferrita adhesiva
CYPNA026: 2,50 €/ml.

ACCESORIOS

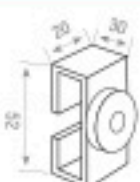

Sujeción fijo
AL105: 40 €

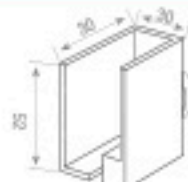

Soporte angular vidrio izquierdo
AL108I: 50 €

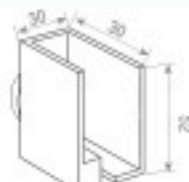

Soporte angular vidrio derecho
AL108D: 50 €

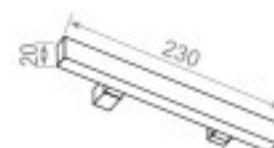

Asa tirador cromo
VI8003602: 40 €

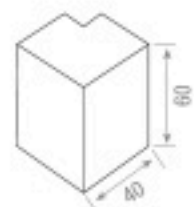

Codo angular
AL104: 60 €

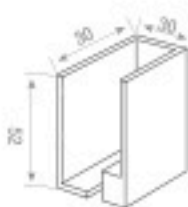

Soporte pared izquierdo
AL103I: 40 €

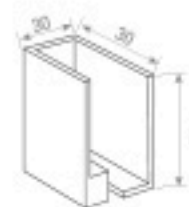

Soporte pared derecho
AL103D: 40 €

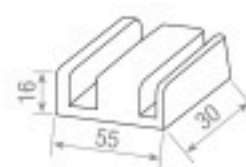

Guiador vidrio
AL107: 20 €

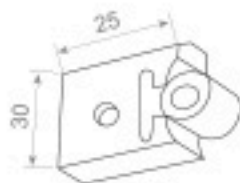

Tope
PL018: 5 €



Terminal perfil izquierdo
PL013I: 3 €/ud.

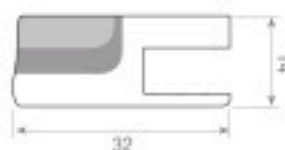

Terminal perfil derecho
PL013D: 3 €/ud.



Terminal perfil en ángulo
PL013C: 3 €/ud.



Rodamiento
AL106: 30 €



Terminal perfil fijo izquierdo
PL013FI: 3 €/ud.



Terminal perfil fijo derecho
PL013I: 3 €/ud.

COLORES



Blanco 9010

Cromo

Madera Nogal

VIDRIOS



Transparente

Mateado

Carglass

Master Carré

Gris

Azul

TRATAMIENTO ANTICAL. La facilidad de tener una mampara limpia

Como es sabido, en Debaño nos preocupamos para seguir innovando. Por ello, os exponemos la novedad aplicada a nuestra gama de vidrios.

La nueva tecnología **Easy Clean** (Fácil Limpieza) se basa en un tratamiento que, sin cambiar las características del producto, consigue que los líquidos resbalen arrastrando consigo la cal y la suciedad. Dicho tratamiento consigue prolongar la vida del material, siempre y cuando sea mantenido adecuadamente.

El producto es aplicado durante la fabricación del sustrato por lo que éste exhibe las mismas propiedades de repelencia que se consiguen en otros sustratos (tejidos, piel, moqueta, etc...) En resumen, dicho tratamiento impide la formación de depósitos de suciedad mejorando notablemente la higiene en su cuarto de baño, manteniéndolo limpio durante más tiempo.



Sin tratamiento

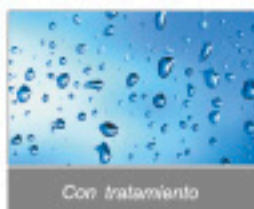

Con tratamiento



Efecto del depósito de cal en sustratos no tratados



Efecto del depósito de cal en sustratos tratados

En nuestro catálogo encontraréis este símbolo, con el que diferenciaréis las mamparas cuyos vidrios pueden ser tratados y el importe que ello supondría dependiendo de cada modelo y la cantidad de hojas de vidrio que lleven colocadas.



TOMA DE MEDIDAS

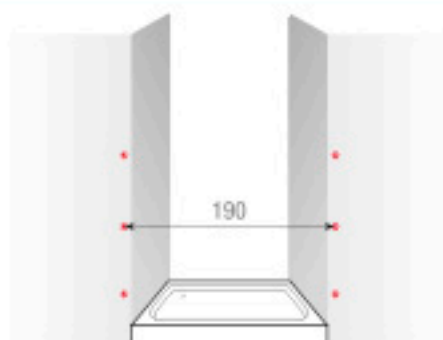

FRONTAL: Debemos tomar medidas en tres puntos distintos del ancho. A continuación elegimos la más pequeña y descontamos 0,5 cm. en el frontal.

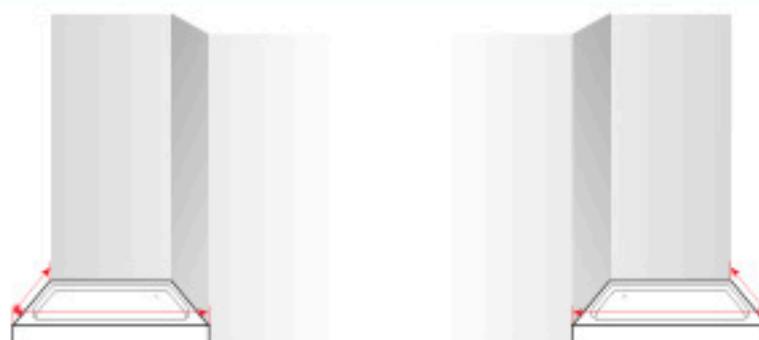

FRONTAL CON LATERAL: Debemos tomar medidas de ancho y fondo justo hasta el borde exterior del plato. Luego descontamos 0,5 cm. en cada lado.

A TENER EN CUENTA:

Recomendamos que la medición de las mamparas se realice a varias alturas y las medidas que nos faciliten sean medidas de fabricación.

Para esta colección se recomienda la instalación al borde interior de la bañera o plato de ducha.

También recomendamos que la instalación o montaje de las mamparas sean realizadas por un instalador cualificado.



SERIE LLOBREGAT

NOVEDAD

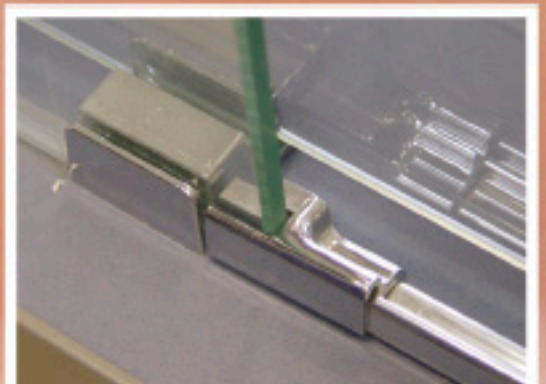

SERIE LLOBREGAT

Frontal de 2 hojas:
1 fija + 1 móvil

- Perfil de aluminio
- Colores disponibles: cromo, blanco y madera nogal
- Solo disponible con herrajes inox cromo
- Vidrios disponibles: transparente, mate, carglass, azul, gris, master carré y decorado
- Vidrios decorados disponibles: ver páginas 276, 277 y 278
- Vidrios decorados color disponibles: ver página 279
- Vidrio templado de seguridad 6 mm.
- Especificar posición del fijo: izquierda o derecha
- Faciliten las medidas de fabricación
- Cierre magnético opcional

DUCHA MUSA [SL 155/01]

- Altura: 1,90 m.
- Alto máximo de fabricación: 200 cm.
- Ancho máximo de fabricación: 160 cm.

TARIFA: SL 155/01 (cromo, blanco y madera nogal)

Medida (cm.) Hasta	Apertura (cm.)	Vidrio incolore	Vidrio mate, carglass, azul, gris o master carré	Vidrio decorado
100	42,5	380 €	430 €	440 €
130	57,5	430 €	480 €	490 €
160	72,5	470 €	520 €	530 €

Tratamiento
Antical



BAÑO CRETA [SL 150/01]

- Altura: 1,55 m.
- Alto máximo de fabricación: 170 cm.
- Ancho máximo de fabricación: 200 cm.

TARIFA: SL 150/01 (cromo, blanco y madera nogal)

Medida (cm.) Hasta	Apertura (cm.)	Vidrio incolore	Vidrio mate, carglass, azul, gris o master carré	Vidrio decorado
130	57,5	390 €	440 €	450 €
160	72,5	430 €	480 €	490 €
200	92,5	470 €	520 €	530 €

Tratamiento
Antical



SUPLEMENTOS DE TARIFA:
Incrementos en medidas superiores en alto:
cada 10 cm. de mampara +47 € en vidrio.

Incremento vidrio decorado color:
ver página 279.

Incremento vidrio decorado personalizado:
+200 € por mampara sobre tarifa vidrio decorado.

Incremento decorado en vidrio azul o gris: +30 €
por vidrio sobre tarifa del vidrio azul o gris.



IMAGEN:
Frontal de 2 hojas: 1 fija + 1 móvil.
Perfil aluminio cromo.
Vidrio 6 mm. decorado Nº 231.



SERIE LLOBREGAT

Frontal de 4 hojas:
2 fijas + 2 móviles

- Perfil de aluminio
- Colores disponibles: cromo, blanco y madera nogal
- Solo disponible con herrajes inox cromo
- Vidrios disponibles: transparente, mate, carglass, azul, gris, master carré y decorado
- Vidrios decorados disponibles: ver páginas 276, 277 y 278
- Vidrios decorados color disponibles: ver página 279
- Vidrio templado de seguridad 6 mm.
- Faciliten las medidas de fabricación

DUCHA SIRENA [SL 155/02]

- Altura: 1,90 m.
- Alto máximo de fabricación: 200 cm.

TARIFA: SL 155/02 (cromo, blanco y madera nogal)

Medida (cm.) Hasta	Apertura (cm.)	Vidrio incoloreo	Vidrio mate, carglass, azul, gris o master carré	Vidrio decorado
130	50	450 €	540 €	550 €
160	65	510 €	600 €	610 €
200	85	560 €	650 €	660 €

Tratamiento
Antical



BAÑO NINFA [SL 150/02]

- Altura: 1,55 m.
- Alto máximo de fabricación: 170 cm.

TARIFA: SL 150/02 (cromo, blanco y madera nogal)

Medida (cm.) Hasta	Apertura (cm.)	Vidrio incoloreo	Vidrio mate, carglass, azul, gris o master carré	Vidrio decorado
140	55	430 €	460 €	530 €
160	65	450 €	490 €	550 €
180	75	470 €	520 €	570 €
200	85	490 €	550 €	590 €

Tratamiento
Antical



SUPLEMENTOS DE TARIFA:
Incrementos en medidas superiores en alto y ancho:
cada 10 cm. de mampara +47 € en vidrio.

Incremento vidrio decorado color:
ver página 279.

Incremento vidrio decorado personalizado:
+200 € por mampara sobre tarifa vidrio decorado.

Incremento decorado en vidrio azul o gris: +30 €
por vidrio sobre tarifa del vidrio azul o gris.



IMAGEN:
Frontal de 4 hojas: 2 fijas + 2 móviles.
Perfil aluminio aluminio cromo.
Vidrio 6 mm. transparente.

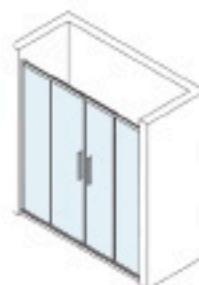

SERIE LLOBREGAT

Angular de 3 hojas:
2 fijas + 1 móvil

- Perfil de aluminio
- Colores disponibles: cromo, blanco y madera nogal
- Solo disponible con herrajes inox cromo
- Vidrios disponibles: transparente, mate, carglass, azul, gris, master carré y decorado
- Vidrios decorados disponibles: ver páginas 276, 277 y 278
- Vidrios decorados color disponibles: ver página 279
- Vidrio templado de seguridad 6 mm.
- Lateral fijo incluido hasta 90 cm.
- Especificar posición del fijo: izquierda o derecha
- Especificar ancho y fondo
- Faciliten las medidas de fabricación

DUCHA CALIPSO [SL 155/03]

- Altura: 1,90 m.
- Alto máximo de fabricación: 200 cm.
- Ancho máximo de fabricación: 160 cm.

TARIFA: SL 155/03 (cromo, blanco y madera nogal)

Medida (cm.) Hasta (ancho x fondo)	Apertura (cm.)	Vidrio incolore	Vidrio mate, carglass, azul, gris o master carré	Vidrio decorado
100 x 90	40	580 €	660 €	670 €
130 x 90	55	630 €	710 €	760 €
160 x 90	70	680 €	760 €	770 €

Tratamiento
Antical



BAÑO FÉNIX [SL 150/03]

- Altura: 1,55 m.
- Alto máximo de fabricación: 170 cm.
- Ancho máximo de fabricación: 200 cm.

TARIFA: SL 150/03 (cromo, blanco y madera nogal)

Medida (cm.) Hasta (ancho x fondo)	Apertura (cm.)	Vidrio incolore	Vidrio mate, carglass, azul, gris o master carré	Vidrio decorado
130 x 90	55	560 €	630 €	660 €
160 x 90	70	600 €	670 €	700 €
200 x 90	90	650 €	740 €	750 €

Tratamiento
Antical



SUPLEMENTOS DE TARIFA:
Incrementos en medidas superiores en alto:
cada 10 cm. de mampara +47 € en vidrio.

Incremento vidrio decorado color:
ver página 279.

Incremento vidrio decorado personalizado:
+200 € por mampara sobre tarifa vidrio decorado.

Incremento decorado en vidrio azul o gris: +30 €
por vidrio sobre tarifa del vidrio azul o gris.



IMAGEN:
Angular de 3 hojas: 2 fijas + 1 móvil.
Perfil aluminio cromo.
Vidrio 6 mm. transparente.

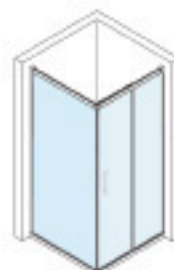

SERIE LLOBREGAT

Angular de 4 hojas:
2 fijas + 2 móviles

- Perfil de aluminio
- Colores disponibles: cromo, blanco y madera nogal
- Solo disponible con herrajes inox cromo
- Vidrios disponibles: transparente, mate, carglass, azul, gris, master carré y decorado
- Vidrios decorados disponibles: ver páginas 276, 277 y 278
- Vidrios decorados color disponibles: ver página 279
- Vidrio templado de seguridad 6 mm.
- Especificar ancho y fondo
- Faciliten las medidas de fabricación

DUCHA OCÉANO [SL 155/04]

- Altura: 1,90 m.
- Alto máximo de fabricación: 200 cm.

TARIFA: SL 155/04 (cromo, blanco y madera nogal)

Medida (cm.) Hasta (ancho x fondo)	Apertura (cm.)	Vidrio incoloreo	Vidrio mate, carglass, azul, gris o master carré	Vidrio decorado
70 x 70	35	440 €	530 €	540 €
80 x 80	42,5	460 €	550 €	560 €
90 x 90	49,5	490 €	580 €	590 €
90 x 70	43	490 €	580 €	590 €
100 x 70	47	530 €	620 €	630 €
100 x 80	50	530 €	620 €	630 €
120 x 70	56	570 €	650 €	670 €
120 x 80	58,5	570 €	650 €	670 €

Tratamiento
Antical



BAÑO ARCAS [SL 150/04]

- Altura: 1,55 m.
- Alto máximo de fabricación: 170 cm.
- Ancho máximo de fabricación: 200 cm.
- Lateral corredera incluido hasta 90 cm.

TARIFA: SL 150/04 (cromo, blanco y madera nogal)

Medida (cm.) Hasta (ancho x fondo)	Apertura (cm.)	Vidrio incoloreo	Vidrio mate, carglass, azul, gris o master carré	Vidrio decorado
130 x 90	65	560 €	630 €	660 €
160 x 90	78	600 €	670 €	730 €
200 x 90	97	650 €	740 €	750 €

Tratamiento
Antical



SUPLEMENTOS DE TARIFA:
Incrementos en medidas superiores en alto y ancho:
cada 10 cm. de mampara +47 € en vidrio.

Incremento vidrio decorado color:
ver página 279.

Incremento vidrio decorado personalizado:
+200 € por mampara sobre tarifa vidrio decorado.

Incremento decorado en vidrio azul o gris: +30 €
por vidrio sobre tarifa del vidrio azul o gris.



IMAGEN:
Angular de 4 hojas: 2 fijas + 2 móviles.
Perfil aluminio cromo.
Vidrio 6 mm. transparente.

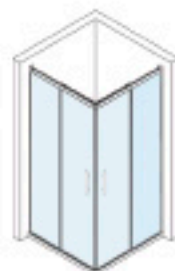

Detalles SERIE LLOBREGAT

PERFILES

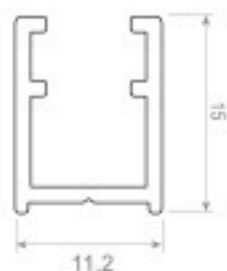

U* cromo
PR100741: 12 €/ml.

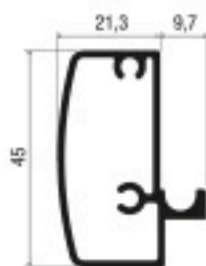

Guia superior

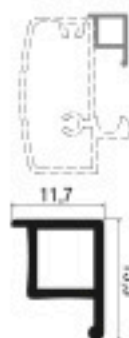

Antidescuelgue

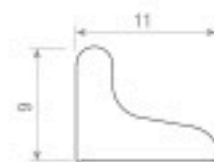

Perfil inferior
PO4776: 7 €/ml. (Blanco o cromo)

GOMAS



Cierre magnético
CY1192PT2: 7,50 €/ml.



Cierre magnético
CY1194PT2: 7,50 €/ml.



Junta vidrio/suelo 6 mm.
CY1114: 6 €/ml.



Junta vidrio/suelo
CY1103: 6 €/ml.

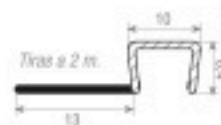

Junta central
CY1106T: 6 €/ml.



Goma burbuja 6/8 mm.
CY1043T: 6 €/ml.



Cierre magnético
CY1272: 7,50 €/ml.



Ferrita adhesiva
CYPNA026: 2,50 €/ml.

ACCESORIOS

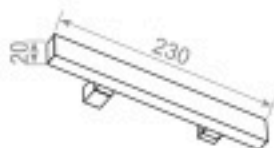

Asa tirador cromo
VI8003602: 40 €

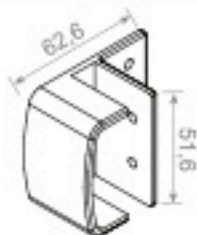

Soporte pared izquierdo y derecho
AL109: 20 €



Rodamiento doble superior
HS0671: 15 €



Codo angular
PL016: 6 €



Guiador vidrio
AL101: 10 €



Terminal perfil izquierdo
PL013I: 3 €/ud.



Terminal perfil derecho
PL013D: 3 €/ud.



Terminal perfil en ángulo
PL013C: 3 €/ud.



Terminal perfil fijo izquierdo
PL013FI: 3 €/ud.



Terminal perfil fijo derecho
PL013FD: 3 €/ud.



Tope
PL017: 3 €

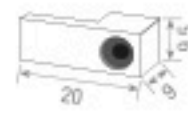

Fijación fijo
PL019: 3 €

COLORES



Blanco 9010

Cromo

Madera Nogal

VIDRIOS

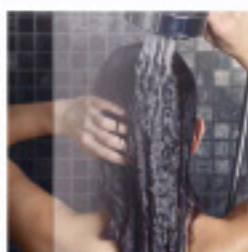

Transparente

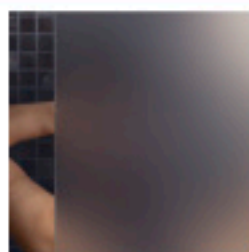

Mateado

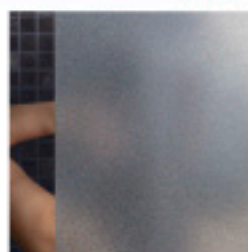

Carglass

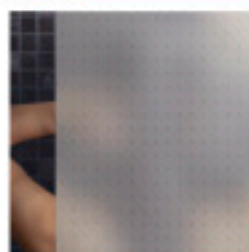

Master Carré

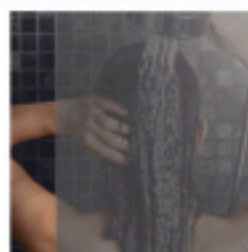

Gris

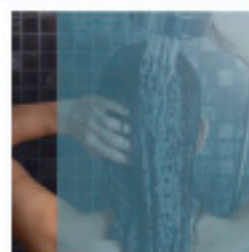

Azul

TRATAMIENTO ANTICAL. La facilidad de tener una mampara limpia

Como es sabido, en Debaño nos preocupamos para seguir innovando. Por ello, os exponemos la novedad aplicada a nuestra gama de vidrios.

La nueva tecnología **Easy Clean** (Fácil Limpieza) se basa en un tratamiento que, sin cambiar las características del producto, consigue que los líquidos resbalen arrastrando consigo la cal y la suciedad. Dicho tratamiento consigue prolongar la vida del material, siempre y cuando sea mantenido adecuadamente.

El producto es aplicado durante la fabricación del sustrato por lo que éste exhibe las mismas propiedades de repelencia que se consiguen en otros sustratos (tejidos, piel, moqueta, etc...) En resumen, dicho tratamiento impide la formación de depósitos de suciedad mejorando notablemente la higiene en su cuarto de baño, manteniéndolo limpio durante más tiempo.



Sin tratamiento

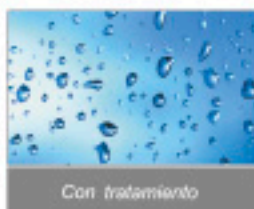

Con tratamiento



Efecto del depósito de cal en sustratos no tratados



Efecto del depósito de cal en sustratos tratados

En nuestro catálogo encontraréis este símbolo, con el que diferenciarás las mamparas cuyos vidrios pueden ser tratados y el importe que ello supondrá dependiendo de cada modelo y la cantidad de hojas de vidrio que llevar colocadas.



TOMA DE MEDIDAS

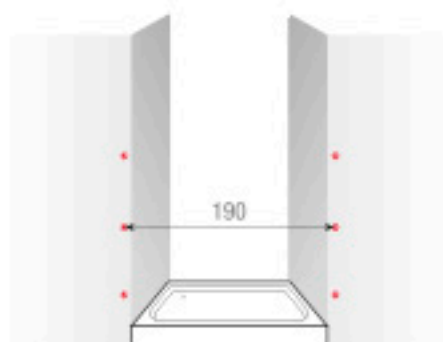

FRONTAL: Debemos tomar medidas en tres puntos distintos del ancho. A continuación elegimos la más pequeña y descontamos 0,5 cm. en el frontal.



FRONTAL CON LATERAL: Debemos tomar medidas de ancho y fondo justo hasta el borde exterior del plato. Luego descontamos 0,5 cm. en cada lado.

A TENER EN CUENTA:

Recomendamos que la medición de las mamparas se realice a varias alturas y las medidas que nos faciliten sean medidas de fabricación.

Para esta colección se recomienda la instalación al borde interior de la bañera o plato de ducha.

También recomendamos que la instalación o montaje de las mamparas sean realizadas por un instalador cualificado.

SERIE
GUADIANA

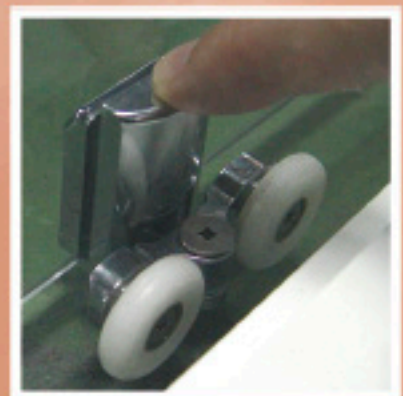
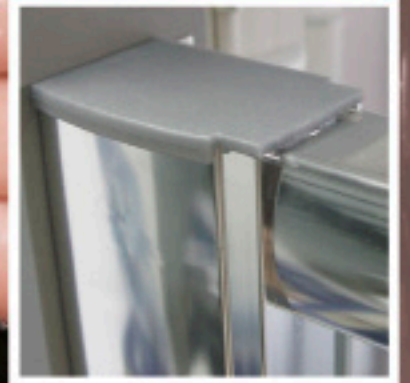

SERIE GUADIANA

Frontal de 2 hojas:
1 fija + 1 móvil

- Reversible
- Perfil de aluminio
- Colores disponibles: blanco, plata brillo, madera nogal, cromo y colores varios según carta RAL
- Vidrios disponibles: transparente, mate, carglass, azul, gris, master carré y decorado
- Vidrios decorados disponibles: ver páginas 276, 277 y 278
- Vidrios decorados color disponibles: ver página 279
- Vidrio templado de seguridad 6 mm.
- Sólo disponible con asa tirador inox cromo
- Faciliten las medidas de fabricación

- FIJO LATERAL: especificar posición (izquierda o derecha)
- FIJO LATERAL: vidrio templado de seguridad de 4 mm.

DUCHA HÉRCULES [SG 55/01]

- Altura: 1,90 m.
- Alto máximo de fabricación: 200 cm.
- Ancho máximo de fabricación: 160 cm.

TARIFA: SG 55/01 (blanco)

Medida (cm.) Hasta	Apertura	Vidrio incoloro	Vidrio mate, azul, gris, carglass o master carré	Vidrio decorado	Incremento cambio color	Incremento plata brillo	Incremento madera	Incremento cromo
100	38,5	380 €	430 €	440 €	+150 €	+60 €	+120 €	+100 €
130	53,5	430 €	480 €	490 €	+150 €	+60 €	+120 €	+100 €
160	68,5	470 €	520 €	530 €	+150 €	+60 €	+120 €	+100 €

Tratamiento Antical



TARIFA FIJO: SG 55/02 (blanco)

Medida (cm.) Hasta	Vidrio incoloro	Vidrio mate o carglass	Vidrio decorado	Incremento cambio color	Incremento plata brillo	Incremento madera	Incremento cromo
30	120 €	140 €	150 €	+60 €	+30 €	+60 €	+90 €
60	150 €	190 €	200 €	+60 €	+30 €	+60 €	+90 €
70	170 €	200 €	210 €	+60 €	+30 €	+60 €	+90 €
90	190 €	220 €	230 €	+60 €	+30 €	+60 €	+90 €

Tratamiento Antical



BAÑO ELÍSEOS [SG 50/01]

- Altura: 1,49 m.
- Alto máximo de fabricación: 170 cm.
- Ancho máximo de fabricación: 200 cm.

TARIFA: SG 50/01 (blanco)

Medida (cm.) Hasta	Apertura	Vidrio incoloro	Vidrio mate, azul, gris, carglass o master carré	Vidrio decorado	Incremento cambio color	Incremento plata brillo	Incremento madera	Incremento cromo
130	53,5	390 €	440 €	450 €	+150 €	+60 €	+120 €	+100 €
160	68,5	430 €	480 €	490 €	+150 €	+60 €	+120 €	+100 €
200	88,5	500 €	580 €	590 €	+150 €	+60 €	+120 €	+100 €

Tratamiento Antical



TARIFA FIJO: SG 50/02 (blanco)

Medida (cm.) Hasta	Vidrio incoloro	Vidrio mate o carglass	Vidrio decorado	Incremento cambio color	Incremento plata brillo	Incremento madera	Incremento cromo
30	102 €	135 €	140 €	+60 €	+30 €	+60 €	+90 €
60	132 €	165 €	170 €	+60 €	+30 €	+60 €	+90 €
70	150 €	175 €	188 €	+60 €	+30 €	+60 €	+90 €
90	165 €	185 €	203 €	+60 €	+30 €	+60 €	+90 €

Tratamiento Antical

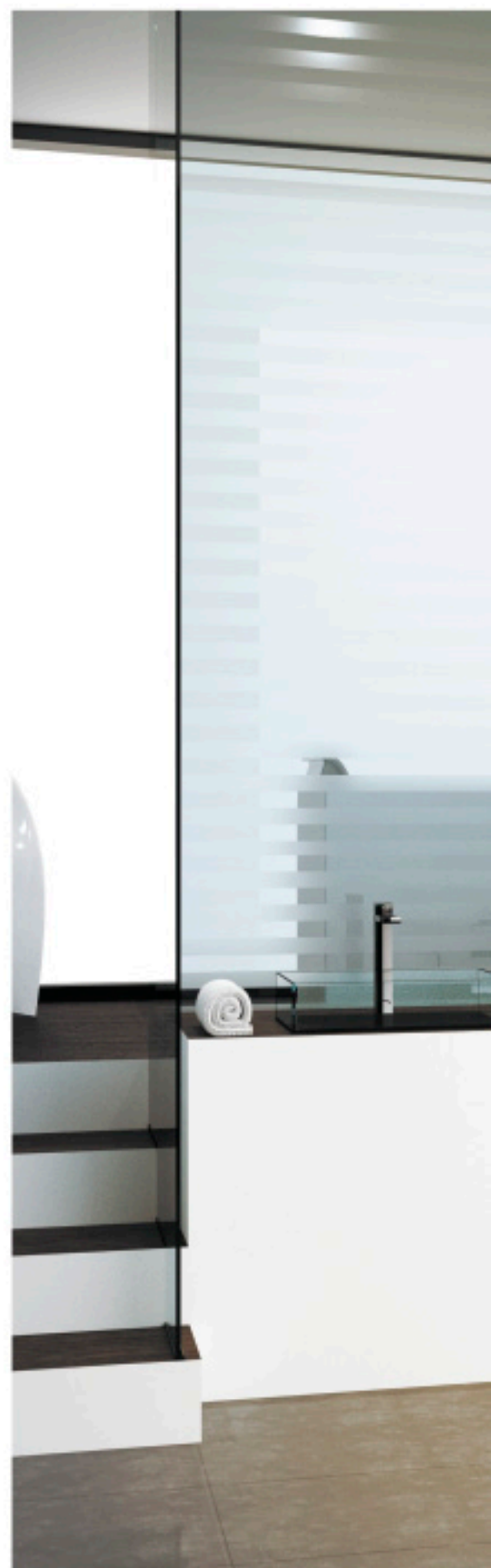

SUPLEMENTOS DE TARIFA:
Incrementos en medidas superiores en alto: cada 10 cm. de mampara +47 € en vidrio.

Incremento vidrio decorado color: ver página 279.

Incremento vidrio decorado personalizado: +200 € por mampara sobre tarifa vidrio decorado.

Incremento decorado en vidrio azul o gris: +30 € por vidrio sobre tarifa del vidrio azul o gris.



IMAGEN:

Frontal de 2 hojas: 1 fija + 1 móvil.

Perfil aluminio cromo.

Vidrio 6 mm. transparente.



SERIE GUADIANA

Frontal de 4 hojas:
2 fijas + 2 móviles

- Reversible
- Perfil de aluminio
- Colores disponibles: blanco, plata brillo, madera nogal, cromo y colores varios según carta RAL
- Vidrios disponibles: transparente, mate, carglass, azul, gris, master carré y decorado
- Vidrios decorados disponibles: ver páginas 276, 277 y 278
- Vidrios decorados color disponibles: ver página 279
- Vidrio templado de seguridad 6 mm.
- Sólo disponible con asa tirador inox cromo
- Faciliten las medidas de fabricación

- FIJO LATERAL: especificar posición (izquierda o derecha)
- FIJO LATERAL: vidrio templado de seguridad de 4 mm.

DUCHA KRATOS [SG 55/04]

- Altura: 1,90 m.
- Alto máximo de fabricación: 200 cm.

TARIFA: SG 55/04 (blanco)

Medida (cm.) Hasta	Apertura	Vidrio incoloro	Vidrio mate, azul, gris, carglass o mastercare	Vidrio decorado	Incremento cambio color	Incremento plata brillo	Incremento madera	Incremento cromo
130	54	450 €	540 €	550 €	+150 €	+60 €	+120 €	+100 €
160	69	510 €	600 €	610 €	+150 €	+60 €	+120 €	+100 €
200	89	560 €	650 €	660 €	+150 €	+60 €	+120 €	+100 €

Tratamiento Antical



TARIFA FIJO: SG 55/02 (blanco)

Medida (cm.) Hasta	Vidrio incoloro	Vidrio mate o carglass	Vidrio decorado	Incremento cambio color	Incremento plata brillo	Incremento madera	Incremento cromo
30	120 €	140 €	150 €	+60 €	+30 €	+60 €	+90 €
60	150 €	190 €	200 €	+60 €	+30 €	+60 €	+90 €
70	170 €	200 €	210 €	+60 €	+30 €	+60 €	+90 €
90	190 €	220 €	230 €	+60 €	+30 €	+60 €	+90 €

Tratamiento Antical



BAÑO PEGASO [SG 50/04]

- Altura: 1,49 m.
- Alto máximo de fabricación: 170 cm.

TARIFA: SG 50/04 (blanco)

Medida (cm.) Hasta	Apertura	Vidrio incoloro	Vidrio mate, azul, gris, carglass o mastercare	Vidrio decorado	Incremento cambio color	Incremento plata brillo	Incremento madera	Incremento cromo
140	59	430 €	460 €	530 €	+150 €	+60 €	+120 €	+100 €
160	69	450 €	490 €	550 €	+150 €	+60 €	+120 €	+100 €
180	79	470 €	520 €	570 €	+150 €	+60 €	+120 €	+100 €
200	89	490 €	550 €	590 €	+150 €	+60 €	+120 €	+100 €

Tratamiento Antical



TARIFA FIJO: SG 50/02 (blanco)

Medida (cm.) Hasta	Vidrio incoloro	Vidrio mate o carglass	Vidrio decorado	Incremento cambio color	Incremento plata brillo	Incremento madera	Incremento cromo
30	102 €	135 €	140 €	+60 €	+30 €	+60 €	+90 €
60	132 €	165 €	170 €	+60 €	+30 €	+60 €	+90 €
70	150 €	175 €	188 €	+60 €	+30 €	+60 €	+90 €
80	165 €	185 €	203 €	+60 €	+30 €	+60 €	+90 €

Tratamiento Antical



SUPLEMENTOS DE TARIFA:
Incrementos en medidas superiores en alto y ancho: cada 10 cm. de mampara +47 € en vidrio.

Incremento vidrio decorado color: ver página 279.

Incremento vidrio decorado personalizado: +200 € por mampara sobre tarifa vidrio decorado.

Incremento decorado en vidrio azul o gris: +30 € por vidrio sobre tarifa del vidrio azul o gris.



IMAGEN:
Frontal de 4 hojas: 2 fijas + 2 móviles.
Perfil aluminio cromo.
Vidrio 6 mm. transparente.

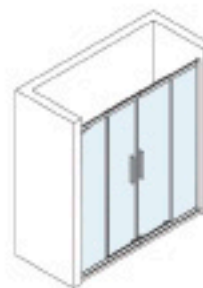

SERIE GUADIANA

Angular de 3 hojas:
2 fijas + 1 móvil

- Reversible
- Perfil de aluminio
- Colores disponibles: blanco, plata brillo, madera nogal, cromo y colores varios según carta RAL
- Vidrios disponibles: transparente, mate, carglass, azul, gris, master carré y decorado
- Vidrios decorados disponibles: ver páginas 276, 277 y 278
- Vidrios decorados color disponibles: ver página 279
- Vidrio templado de seguridad 6 mm.
- Sólo disponible con asa tirador inox cromo
- Fabricación estándar con codo del color del perfil
- Codos disponibles en colores: blanco, madera nogal y cromo
- Especificar ancho y fondo
- Faciliten las medidas de fabricación

DUCHA LETO [SG 55/06]

- Altura: 1,90 m.
- Alto máximo de fabricación: 200 cm.
- Ancho máximo de fabricación: 160 cm.
- Lateral fijo incluido hasta 90 cm.

TARIFA: SG 55/06 (blanco)

Medida (m.) Hasta (ancho x fondo)	Apertura (cm.)	Vidrio incoloro	Vidrio mate, azul, gris, carglass o master carré	Vidrio decorado	Incremento cambio color	Incremento plata brillo	Incremento madera	Incremento cromo
100 x 90	43	580 €	660 €	670 €	+150 €	+60 €	+120 €	+100 €
130 x 90	58	630 €	710 €	720 €	+150 €	+60 €	+120 €	+100 €
160 x 90	73	680 €	760 €	770 €	+150 €	+60 €	+120 €	+100 €

Tratamiento Antical



+100€

BAÑO GEA [SG 50/05]

- Altura: 1,49 m.
- Alto máximo de fabricación: 170 cm.
- Ancho máximo de fabricación: 200 cm.
- Lateral fijo incluido hasta 90 cm.

TARIFA: SG 50/05 (blanco)

Medida (m.) Hasta (ancho x fondo)	Apertura (cm.)	Vidrio incoloro	Vidrio mate, azul, gris, carglass o master carré	Vidrio decorado	Incremento cambio color	Incremento plata brillo	Incremento madera	Incremento cromo
130 x 90	58	560 €	630 €	660 €	+150 €	+60 €	+120 €	+100 €
160 x 90	78	600 €	670 €	700 €	+150 €	+60 €	+120 €	+100 €
200 x 90	93	650 €	740 €	750 €	+150 €	+60 €	+120 €	+100 €

Tratamiento Antical



+100€



SUPLEMENTOS DE TARIFA:
Incrementos en medidas superiores en alto: cada 10 cm. de mampara +47 € en vidrio.

Incremento vidrio decorado color: ver página 279.

Incremento vidrio decorado personalizado: +200 € por mampara sobre tarifa vidrio decorado.

Incremento decorado en vidrio azul o gris: +30 € por vidrio sobre tarifa del vidrio azul o gris.



IMAGEN:
Angular de 3 hojas: 2 fijas + 1 móvil.
Perfil aluminio cromo.
Vidrio 6 mm. transparente.



SERIE GUADIANA

Angular de 4 hojas:
2 fijas + 2 móviles

- Reversible
- Perfil de aluminio
- Colores disponibles: blanco, plata brillo, madera nogal, cromo y colores varios según carta RAL
- Vidrios disponibles: transparente, mate, carglass, azul, gris, master carré y decorado
- Vidrios decorados disponibles: ver páginas 276, 277 y 278
- Vidrios decorados color disponibles: ver página 279
- Vidrio templado de seguridad 6 mm.
- Sólo disponible con asa tirador inox cromo
- Fabricación estándar con codo del color del perfil
- Codos disponibles en colores: blanco, madera nogal y cromo
- Especificar ancho y fondo
- Faciliten las medidas de fabricación

DUCHA ULISES [SG 55/03]

- Altura: 1,90 m.
- Alto máximo de fabricación: 200 cm.

TARIFA: SG 55/03 (blanco)

Medida (cm.) Hasta (ancho x fondo)	Apertura (cm.)	Vidrio incoloro	Vidrio mate, azul, gris, carglass o master carré	Vidrio decorado	Incremento cambio color	Incremento plata brillo	Incremento madera	Incremento cromo
70 x 70 67-70/67-70	38	440 €	530 €	540 €	+150 €	+60 €	+120 €	+100 €
80 x 80 77-80/77-80	45	460 €	550 €	560 €	+150 €	+60 €	+120 €	+100 €
90 x 90 87-90/87-90	52	490 €	580 €	590 €	+150 €	+60 €	+120 €	+100 €
90 x 70 87-90/67-70	46	490 €	580 €	590 €	+150 €	+60 €	+120 €	+100 €
100 x 70 97-100/67-70	52	530 €	620 €	630 €	+150 €	+60 €	+120 €	+100 €
100 x 80 97-100/77-80	55	530 €	620 €	630 €	+150 €	+60 €	+120 €	+100 €
120 x 70 117-120/67-70	59	570 €	650 €	670 €	+150 €	+60 €	+120 €	+100 €
120 x 80 117-120/77-80	61	570 €	650 €	670 €	+150 €	+60 €	+120 €	+100 €

Tratamiento Antical



BAÑO FIDIAS [SG 50/03]

- Altura: 1,49 m.
- Alto máximo de fabricación: 170 cm.
- Ancho máximo de fabricación: 200 cm.
- Lateral corredera incluido hasta 90 cm.

TARIFA: SG 50/03 (blanco)

Medida (cm.) Hasta (ancho x fondo)	Apertura (cm.)	Vidrio incoloro	Vidrio mate, azul, gris, carglass o master carré	Vidrio decorado	Incremento cambio color	Incremento plata brillo	Incremento madera	Incremento cromo
130 x 90	68,5	560 €	630 €	660 €	+150 €	+60 €	+120 €	+100 €
160 x 90	81,5	600 €	670 €	700 €	+150 €	+60 €	+120 €	+100 €
200 x 90	99,5	650 €	740 €	750 €	+150 €	+60 €	+120 €	+100 €

Tratamiento Antical



SUPLEMENTOS DE TARIFA:
Incrementos en medidas superiores en alto y ancho: cada 10 cm. de mampara +47 € en vidrio.

Incremento vidrio decorado color: ver página 279.

Incremento vidrio decorado personalizada: +200 € por mampara sobre tarifa vidrio decorado.

Incremento decorado en vidrio azul o gris: +30 € por vidrio sobre tarifa del vidrio azul o gris.



IMAGEN:
Angular de 4 hojas: 2 fijas + 2 móviles.
Perfil aluminio cromo.
Vidrio 6 mm. decorado Nº 219.



SERIE GUADIANA

Semicircular de 4 hojas:
2 fijas + 2 móviles

- Altura: 1,90 m.
- Reversible
- Perfil de aluminio
- Colores disponibles: blanco, plata brillo, madera nogal, cromo y colores varios según carta RAL
- Vidrios disponibles: transparente, mate y decorado
- Vidrios decorados disponibles: 200, 201, 202, 203, 204, 205, 206, 208, 209, 210, 211 y 212
- Vidrios decorados color no disponibles
- Vidrio templado de seguridad 6 mm.
- Sólo disponible con asa tirador inox cromo
- Faciliten las medidas de fabricación
- Fabricación estándar: radio Roca o ideal estándar (ante la duda, enviar plantilla)

DUCHA AQUILES [SG 55/05]

- Sólo disponible en altura: 190 cm.

TARIFA: SG 55/05 (blanco)

Medida (cm.) Hasta	Apertura (cm.)	Vidrio incoloro	Vidrio decorado o mate	Incremento cambio color	Incremento plata brillo	Incremento madera	Incremento cromo
80 77-80	47	490 €	590 €	+150 €	+100 €	+120 €	+150 €
90 87-90	52	530 €	630 €	+150 €	+100 €	+120 €	+150 €

Tratamiento Antical

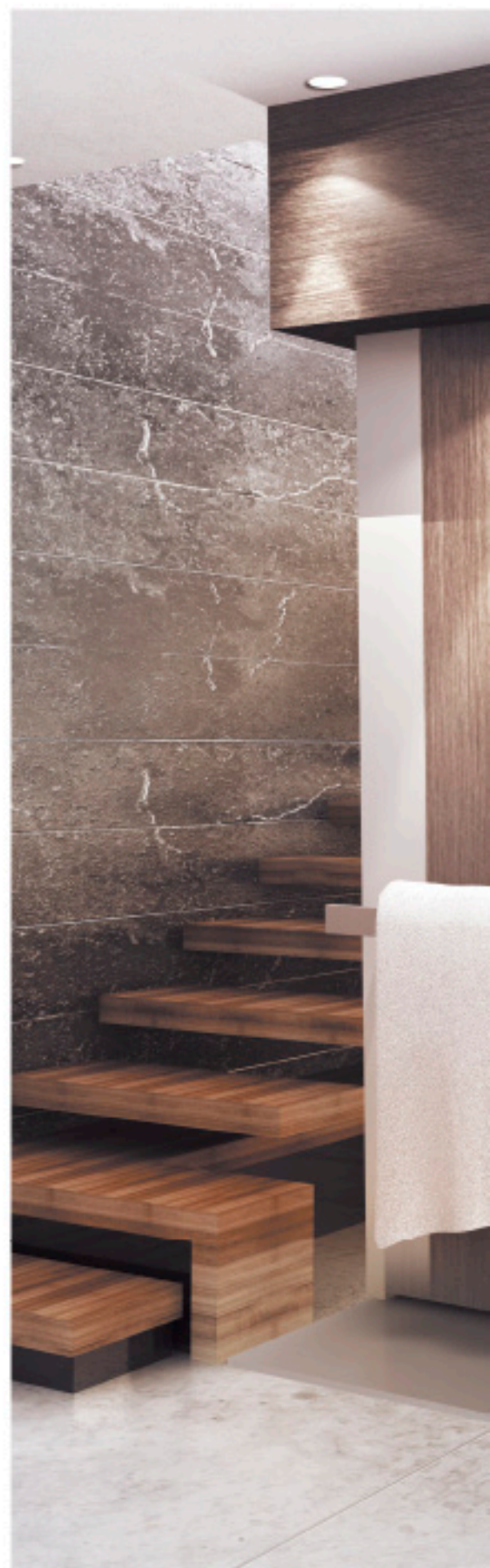

SUPLEMENTOS DE TARIFA:

Cambio de medidas o curva según plantilla: 140 €

Cortar o alargar 1 lado, cada 10 cm.: +70 €

Cortar o alargar 2 lados, cada 10 cm.: +140 €

Incremento vidrio decorado personalizada:
+200 € por mampara sobre tarifa vidrio decorado.



IMAGEN:
Semicircular de 4 hojas: 2 fijas + 2 móviles.
Perfil aluminio cromo.
Vidrio 6 mm. transparente.

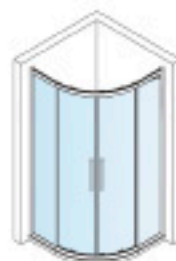

Detalles SERIE GUADIANA

PERFILES

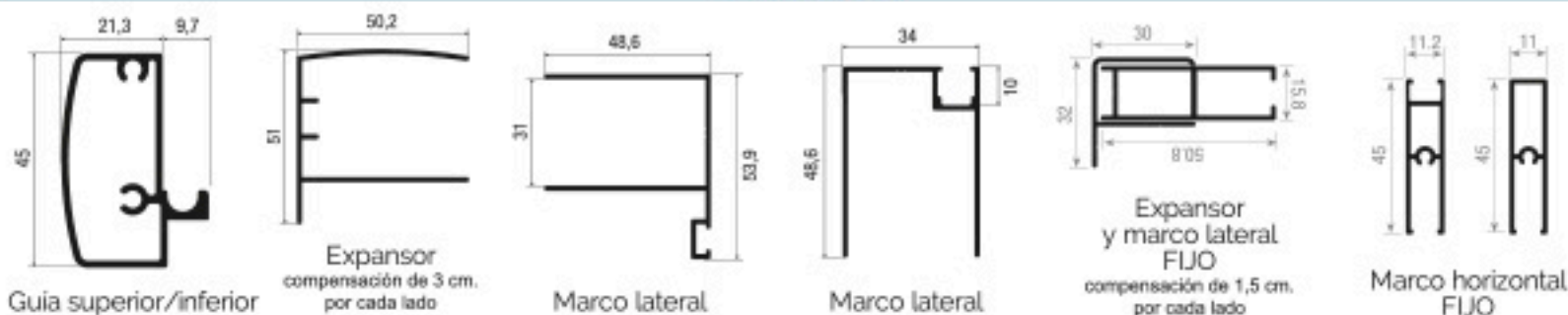

GOMAS

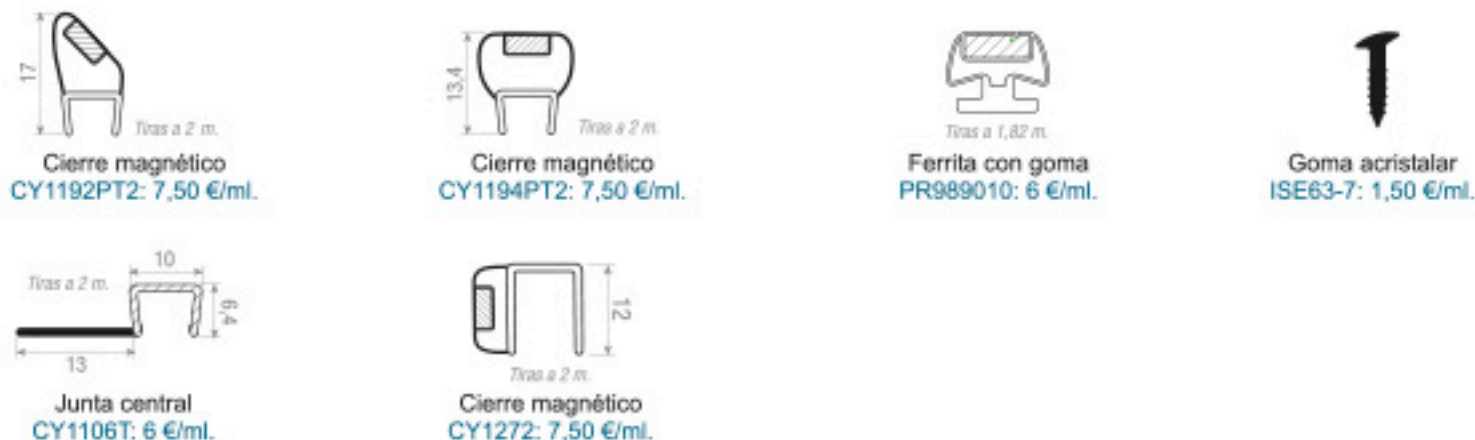

ACCESORIOS



COLORES



Blanco 9010 Plata Brillo Lacado Plata Bicapa RAL 1015 Lacado Oro Lacado Bronce Madera Nogal Pérgamo RAL 1013 RAL 1001 Visón

VIDRIOS



Transparente Mateado Carglass Master Carré Gris Azul

DIAGONALES Y MEDIDAS ORIENTATIVAS PARA CURVAS

Diagonales curva Roca o compatible con otras marcas

PLATO 75 radio 375 - 380		PLATO 80 radio 500 - 509		PLATO 90 radio 500 - 509	
Medida	Diagonal	Medida	Diagonal	Medida	Diagonal
72 x 72	852	77 x 77	878	87 x 87	1017
73 x 73	865	78 x 78	890	88 x 88	1030
74 x 74	880	79 x 79	905	89 x 89	1044
75 x 75	895	80 x 80	920	90 x 90	1058

Nota: en caso de dudas sobre las medidas o los modelos de platos, aconsejamos envíen plantilla.

Diagonales curva ideal estándar o compatible con otras marcas

PLATO 80 radio 560		PLATO 90 radio 560	
Medida	Diagonal	Medida	Diagonal
77 x 77	848	87 x 87	985
78 x 78	861	88 x 88	1011
79 x 79	875	89 x 89	1014
80 x 80	888	90 x 90	1028

SUPLEMENTOS SOBRE TARIFA

- Lacado Inox. (Bicapa): +205 € mamparas/+108 € fijos
- Lacado Oro: +170 € mamparas/+90 € fijos
- Lacado Bronce: +170 € mamparas/+90 € fijos

ÁNGULOS

Medidas (mm.)	Lacado en Blanco, Plata Brillo	Cromo, Inít. Madera, Inít. Inox.
15 x 15 30 x 30		
20 x 10 40 x 15	P.V.P.	P.V.P.
20 x 20 40 x 40	8 € m.l.	12 € m.l.
25 x 25 50 x 50		



TUBOS

Medidas (mm.)	Lacado en Blanco, Plata Brillo	Cromo, Inít. Madera, Inít. Inox.
20 x 10 80 x 20		
20 x 20 60 x 40	P.V.P.	P.V.P.
40 x 20 60 x 60	18 € m.l.	27 € m.l.
40 x 40		



TRATAMIENTO ANTICAL. La facilidad de tener una mampara limpia

Como es sabido, en Debaño nos preocupamos para seguir innovando. Por ello, os exponemos la novedad aplicada a nuestra gama de vidrios.

La nueva tecnología **Easy Clean** (Fácil Limpieza) se basa en un tratamiento que, sin cambiar las características del producto, consigue que los líquidos resbalen arrastrando consigo la cal y la suciedad. Dicho tratamiento consigue prolongar la vida del material, siempre y cuando sea mantenido adecuadamente.

El producto es aplicado durante la fabricación del sustrato por lo que éste exhibe las mismas propiedades de repelencia que se consiguen en otros sustratos (tejidos, piel, moqueta, etc...) En resumen, dicho tratamiento impide la formación de depósitos de suciedad mejorando notablemente la higiene en su cuarto de baño, manteniéndolo limpio durante más tiempo.



Sin tratamiento



Con tratamiento



Efecto del depósito de cal en sustratos no tratados



Efecto del depósito de cal en sustratos tratados

En nuestro catálogo encontrarán este símbolo, con el que diferenciarán las mamparas cuyos vidrios pueden ser tratados y el importe que ello supondrá dependiendo de cada modelo y la cantidad de hojas de vidrio que hayan colocadas.



TOMA DE MEDIDAS

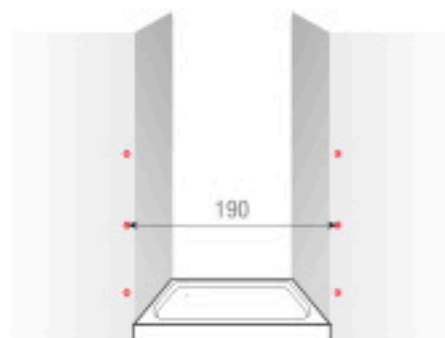

FRONTAL: Debemos tomar medidas en tres puntos distintos del ancho. A continuación elegimos la más pequeña y descontamos 0,5 cm. en el frontal.

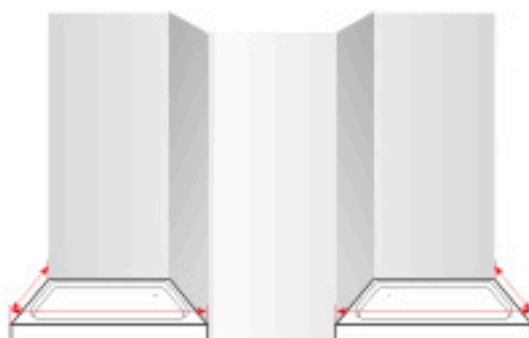

FRONTAL CON LATERAL: Debemos tomar medidas de ancho y fondo justo hasta el borde exterior del plato. Luego descontamos 0,5 cm. en cada lado.

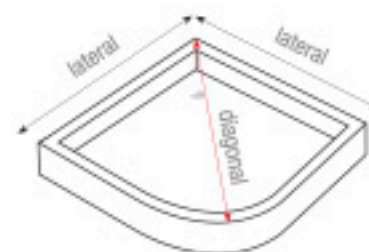

SEMICIRCULAR: Debemos tomar medidas hasta el borde del plato. Luego descontamos 0,5 cm. a cada lado. Es preciso indicar la marca del plato o en su caso mandar su plantilla.

A TENER EN CUENTA:

Recomendamos que la medición de las mamparas se realice a varias alturas y las medidas que nos faciliten sean medidas de fabricación. También recomendamos que la instalación o montaje de las mamparas sean realizadas por un instalador cualificado.



SERIE
TAJO

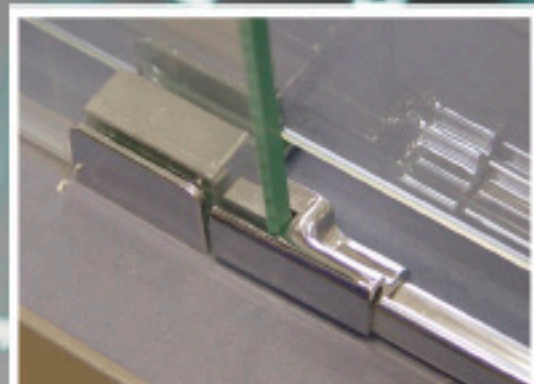
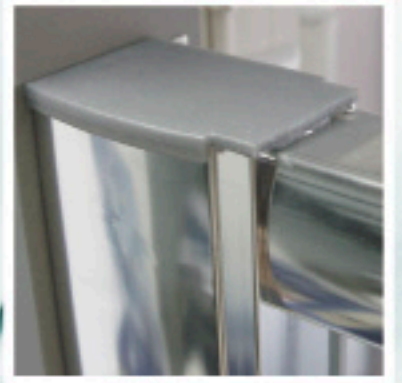

SERIE TAJO

Frontal de 2 hojas:
1 fija + 1 móvil

- Perfil de aluminio
 - Colores disponibles: blanco, plata brillo, madera nogal, cromo y colores varios según carta RAL
 - Vidrios disponibles: transparente, mate, carglass, azul, gris, master carré y decorado
 - Vidrios decorados disponibles: ver páginas 276, 277 y 278
 - Vidrios decorados color disponibles: ver página 279
 - Vidrio templado de seguridad 6 mm.
 - Especificar posición del fijo: izquierda o derecha
 - Sólo disponible con asa tirador inox cromo
 - Faciliten las medidas de fabricación
- FIJO LATERAL: especificar posición del fijo (izquierda o derecha)
- FIJO LATERAL: vidrio templado de seguridad de 4 mm.

DUCHA SILVANO [ST 85/01]

- Altura: 1,90 m.
- Alto máximo de fabricación: 200 cm.
- Ancho máximo de fabricación: 160 cm.

TARIFA: ST 85/01 (blanco)

Medida (cm.) Hasta	Apertura	Vidrio incoloro	Vidrio mate, azul, gris, carglass o master carré	Vidrio decorado	Incremento cambio color	Incremento plata brillo	Incremento madera	Incremento cromo
100	38,5	380 €	430 €	440 €	+150 €	+60 €	+120 €	+100 €
130	53,5	430 €	480 €	490 €	+150 €	+60 €	+120 €	+100 €
160	68,5	470 €	520 €	530 €	+150 €	+60 €	+120 €	+100 €

Tratamiento Antical



TARIFA FIJO: SG 55/02 (blanco)

Medida (cm.) Hasta	Vidrio incoloro	Vidrio mate o carglass	Vidrio decorado	Incremento cambio color	Incremento plata brillo	Incremento madera	Incremento cromo
30	120 €	140 €	150 €	+60 €	+30 €	+60 €	+90 €
60	150 €	190 €	200 €	+60 €	+30 €	+60 €	+90 €
70	170 €	200 €	210 €	+60 €	+30 €	+60 €	+90 €
90	190 €	220 €	230 €	+60 €	+30 €	+60 €	+90 €

Tratamiento Antical



BAÑO NIX [ST 80/01]

- Altura: 1,49 m.
- Alto máximo de fabricación: 170 cm.
- Ancho máximo de fabricación: 200 cm.

TARIFA: ST 80/01 (blanco)

Medida (cm.) Hasta	Apertura	Vidrio incoloro	Vidrio mate, azul, gris, carglass o master carré	Vidrio decorado	Incremento cambio color	Incremento plata brillo	Incremento madera	Incremento cromo
130	53,5	390 €	440 €	450 €	+150 €	+60 €	+120 €	+100 €
160	68,5	430 €	480 €	490 €	+150 €	+60 €	+120 €	+100 €
200	88,5	500 €	580 €	590 €	+150 €	+60 €	+120 €	+100 €

Tratamiento Antical



TARIFA FIJO: SG 50/02 (blanco)

Medida (cm.) Hasta	Vidrio incoloro	Vidrio mate o carglass	Vidrio decorado	Incremento cambio color	Incremento plata brillo	Incremento madera	Incremento cromo
30	102 €	135 €	140 €	+60 €	+30 €	+60 €	+90 €
60	132 €	165 €	170 €	+60 €	+30 €	+60 €	+90 €
70	150 €	175 €	188 €	+60 €	+30 €	+60 €	+90 €
90	165 €	185 €	203 €	+60 €	+30 €	+60 €	+90 €

Tratamiento Antical



SUPLEMENTOS DE TARIFA:
Incrementos en medidas superiores en alta: cada 10 cm. de mampara +47 € en vidrio.

Incremento vidrio decorado color: ver página 279.

Incremento vidrio decorado personalizado: +200 € por mampara sobre tarifa vidrio decorado.

Incremento decorado en vidrio azul o gris: +30 € por vidrio sobre tarifa del vidrio azul o gris.



IMAGEN:

Frontal de 2 hojas: 1 fija + 1 móvil.

Perfil aluminio cromo.

Vidrio 6 mm. decorado Nº 214.



SERIE TAJO

Frontal de 4 hojas:
2 fijas + 2 móviles

- Perfil de aluminio
- Colores disponibles: blanco, plata brillo, madera nogal, cromo y colores varios según carta RAL
- Vidrios disponibles: transparente, mate, carglass, azul, gris, master carré y decorado
- Vidrios decorados disponibles: ver páginas 276, 277 y 278
- Vidrios decorados color disponibles: ver página 279
- Vidrio templado de seguridad 6 mm.
- Sólo disponible con asa tirador inox cromo
- Faciliten las medidas de fabricación

- FUO LATERAL: especificar posición del fijo (izquierda o derecha)
- FUO LATERAL: vidrio templado de seguridad de 4 mm.

DUCHA FAETÓN [ST 85/02]

- Altura: 1,90 m.
- Alto máximo de fabricación: 200 cm.

TARIFA: ST 85/02 (blanco)

Medida (cm.) Hasta	Apertura	Vidrio incoloro	Vidrio mate, azul, gris, carglass o master carré	Vidrio decorado	Incremento cambio color	Incremento plata brillo	Incremento madera	Incremento cromo
130	54	450 €	540 €	550 €	+150 €	+60 €	+120 €	+100 €
160	69	510 €	600 €	610 €	+150 €	+60 €	+120 €	+100 €
200	89	560 €	650 €	660 €	+150 €	+60 €	+120 €	+100 €

Tratamiento Antical



TARIFA FIJO: SG 55/02 (blanco)

Medida (cm.) Hasta	Vidrio incoloro	Vidrio mate o carglass	Vidrio decorado	Incremento cambio color	Incremento plata brillo	Incremento madera	Incremento cromo
30	120 €	140 €	150 €	+60 €	+30 €	+60 €	+90 €
60	150 €	190 €	200 €	+60 €	+30 €	+60 €	+90 €
70	170 €	200 €	210 €	+60 €	+30 €	+60 €	+90 €
90	190 €	220 €	230 €	+60 €	+30 €	+60 €	+90 €

Tratamiento Antical



BAÑO ORFEO [ST 80/02]

- Altura: 1,49 m.
- Alto máximo de fabricación: 170 cm.

TARIFA: ST 80/02 (blanco)

Medida (cm.) Hasta	Apertura	Vidrio incoloro	Vidrio mate, azul, gris, carglass o master carré	Vidrio decorado	Incremento cambio color	Incremento plata brillo	Incremento madera	Incremento cromo
140	59	430 €	460 €	530 €	+150 €	+60 €	+120 €	+100 €
160	69	450 €	490 €	550 €	+150 €	+60 €	+120 €	+100 €
180	79	470 €	520 €	570 €	+150 €	+60 €	+120 €	+100 €
200	89	490 €	550 €	590 €	+150 €	+60 €	+120 €	+100 €

Tratamiento Antical



TARIFA FIJO: SG 50/02 (blanco)

Medida (cm.) Hasta	Vidrio incoloro	Vidrio mate o carglass	Vidrio decorado	Incremento cambio color	Incremento plata brillo	Incremento madera	Incremento cromo
30	102 €	135 €	140 €	+60 €	+30 €	+60 €	+90 €
60	132 €	165 €	170 €	+60 €	+30 €	+60 €	+90 €
70	150 €	175 €	188 €	+60 €	+30 €	+60 €	+90 €
80	165 €	185 €	203 €	+60 €	+30 €	+60 €	+90 €

Tratamiento Antical



SUPLEMENTOS DE TARIFA:
Incrementos en medidas superiores en alto y ancho: cada 10 cm. de mampara +47 € en vidrio.

Incremento vidrio decorado color: ver página 279.

Incremento vidrio decorado personalizado: +200 € por mampara sobre tarifa vidrio decorado.

Incremento decorado en vidrio azul o gris: +30 € por vidrio sobre tarifa del vidrio azul o gris.



IMAGEN:
*Frontal de 4 hojas: 2 fijas + 2 móviles.
Perfil aluminio cromo.
Vidrio 6 mm. transparente.*

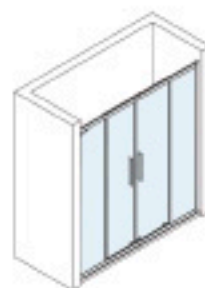

SERIE TAJO

Angular de 3 hojas:
2 fijas + 1 móvil

- Perfil de aluminio
- Colores disponibles: blanco, plata brillo, madera nogal, cromo y colores varios según carta RAL
- Codos disponibles en colores: blanco, madera nogal y cromo
- Vidrios disponibles: transparente, mate, carglass, azul, gris, master carré y decorado
- Vidrios decorados disponibles: ver páginas 276, 277 y 278
- Vidrios decorados color disponibles: ver página 279
- Vidrio templado de seguridad 6 mm.
- Especificar posición del fijo : izquierda o derecha
- Sólo disponible con asa tirador inox cromo
- Fabricación estándar con codo del color del perfil
- Especificar ancho y fondo
- Faciliten las medidas de fabricación

DUCHA CERES [ST 85/03]

- Altura: 1,90 m.
- Alto máximo de fabricación: 200 cm.
- Ancho máximo de fabricación: 160 cm.
- Lateral fijo incluido hasta 90 cm.

TARIFA: SG 55/06 (blanco)

Medida (cm.) Hasta (ancho x fondo)	Apertura (cm.)	Vidrio incoloro	Vidrio mate, azul, gris, carglass o master carré	Vidrio decorado	Incremento cambio color	Incremento plata brillo	Incremento madera	Incremento cromo
100 x 90	43	580 €	660 €	670 €	+150 €	+60 €	+120 €	+100 €
130 x 90	58	630 €	710 €	720 €	+150 €	+60 €	+120 €	+100 €
160 x 90	73	680 €	760 €	770 €	+150 €	+60 €	+120 €	+100 €

Tratamiento Antical



BAÑO ATLAS [ST 80/03]

- Altura: 1,49 m.
- Alto máximo de fabricación: 170 cm.
- Ancho máximo de fabricación: 200 cm.
- Lateral fijo incluido hasta 90 cm.

TARIFA: SG 50/05 (blanco)

Medida (cm.) Hasta (ancho x fondo)	Apertura (cm.)	Vidrio incoloro	Vidrio mate, azul, gris, carglass o master carré	Vidrio decorado	Incremento cambio color	Incremento plata brillo	Incremento madera	Incremento cromo
130 x 90	58	560 €	630 €	660 €	+150 €	+60 €	+120 €	+100 €
160 x 90	73	600 €	670 €	700 €	+150 €	+60 €	+120 €	+100 €
200 x 90	93	650 €	740 €	750 €	+150 €	+60 €	+120 €	+100 €

Tratamiento Antical

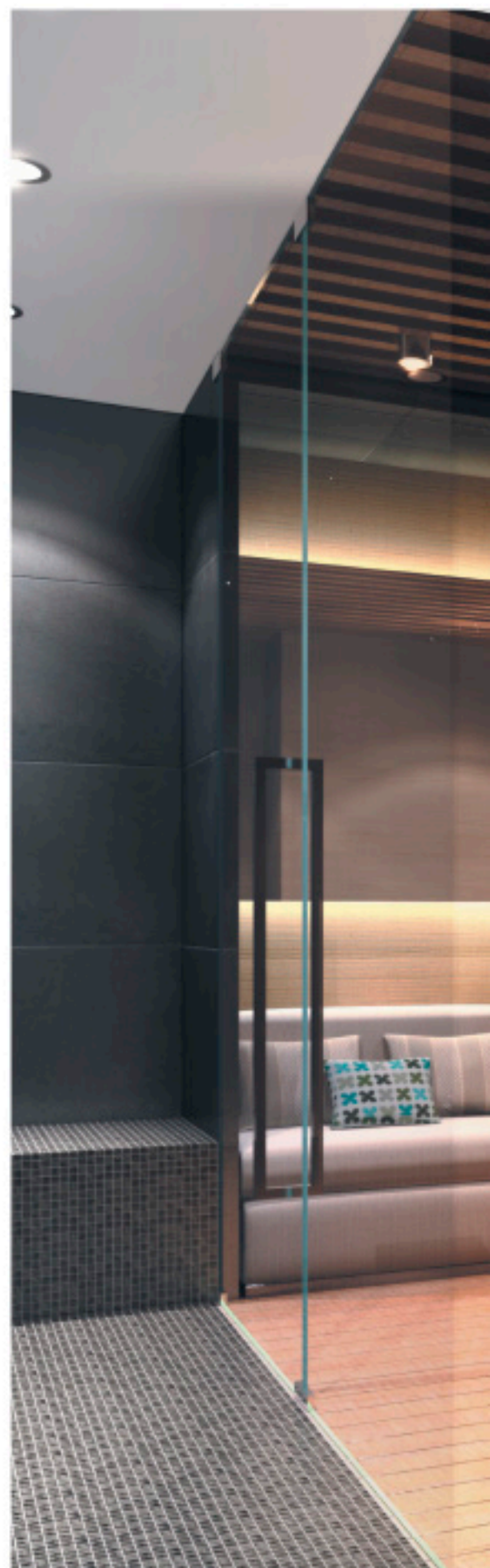

SUPLEMENTOS DE TARIFA:
Incrementos en medidas superiores en alto: cada 10 cm. de mampara +47 € en vidrio.

Incremento vidrio decorado color: ver página 279.

Incremento vidrio decorado personalizado: +200 € por mampara sobre tarifa vidrio decorado.

Incremento decorado en vidrio azul o gris: +30 € por vidrio sobre tarifa del vidrio azul o gris.



IMAGEN:
Angular de 3 hojas: 2 fijas + 1 móvil.
Perfil aluminio cromo.
Vidrio 6 mm. gris.



SERIE TAJO

Angular de 4 hojas:
2 fijas + 2 móviles

- Perfil de aluminio
- Colores disponibles: blanco, plata brillo, madera nogal, cromo y colores varios según carta RAL
- Codos disponibles en colores: blanco, madera nogal y cromo
- Vidrios disponibles: transparente, mate, carglass, azul, gris, master carré y decorado
- Vidrios decorados disponibles: ver páginas 276, 277 y 278
- Vidrios decorados color disponibles: ver página 279
- Vidrio templado de seguridad 6 mm.
- Sólo disponible con asa tirador inox cromo
- Fabricación estándar con codo del color del perfil
- Especificar ancho y fondo
- Faciliten las medidas de fabricación

DUCHA DIONISIO [ST 85/04]

- Altura: 1,90 m.
- Alto máximo de fabricación: 200 cm.

TARIFA: SG 55/03 (blanco)

Medida (cm.) Hasta (ancho x fondo)	Apertura (cm.)	Vidrio incoloro	Vidrio mate, azul, gris, carglass o master carré	Vidrio decorado	Incremento cambio color	Incremento plata brillo	Incremento madera	Incremento cromo
70 x 70 67-70/67-70	38	440 €	530 €	540 €	+150 €	+60 €	+120 €	+100 €
80 x 80 77-80/77-80	45	460 €	550 €	560 €	+150 €	+60 €	+120 €	+100 €
90 x 90 87-90/87-90	52	490 €	580 €	590 €	+150 €	+60 €	+120 €	+100 €
90 x 70 87-90/67-70	46	490 €	580 €	590 €	+150 €	+60 €	+120 €	+100 €
100 x 70 97-100/67-70	52	530 €	620 €	630 €	+150 €	+60 €	+120 €	+100 €
100 x 80 97-100/77-80	55	530 €	620 €	630 €	+150 €	+60 €	+120 €	+100 €
120 x 70 117-120/67-70	59	570 €	650 €	670 €	+150 €	+60 €	+120 €	+100 €
120 x 80 117-120/77-80	61	570 €	650 €	670 €	+150 €	+60 €	+120 €	+100 €

Tratamiento Antical



BAÑO GAYA [ST 80/04]

- Altura: 1,49 m.
- Alto máximo de fabricación: 170 cm.
- Ancho máximo de fabricación: 200 cm.
- Lateral corredera incluido hasta 90 cm.

TARIFA: SG 50/03 (blanco)

Medida (cm.) Hasta (ancho x fondo)	Apertura (cm.)	Vidrio incoloro	Vidrio mate, azul, gris, carglass o master carré	Vidrio decorado	Incremento cambio color	Incremento plata brillo	Incremento madera	Incremento cromo
130 x 90	68,5	560 €	630 €	660 €	+150 €	+60 €	+120 €	+100 €
160 x 90	81,5	600 €	670 €	700 €	+150 €	+60 €	+120 €	+100 €
200 x 90	99,5	650 €	740 €	750 €	+150 €	+60 €	+120 €	+100 €

Tratamiento Antical



SUPLEMENTOS DE TARIFA:
Incrementos en medidas superiores en alto y ancho: cada 10 cm. de mampara +47 € en vidrio.

Incremento vidrio decorado color: ver página 279.

Incremento vidrio decorado personalizado: +200 € por mampara sobre tarifa vidrio decorado.

Incremento decorado en vidrio azul o gris: +30 € por vidrio sobre tarifa del vidrio azul o gris.



IMAGEN:
Angular de 4 hojas: 2 fijas + 2 móviles.
Perfil aluminio cromo.
Vidrio 6 mm. transparente.



Detalles SERIE TAJO

PERFILES

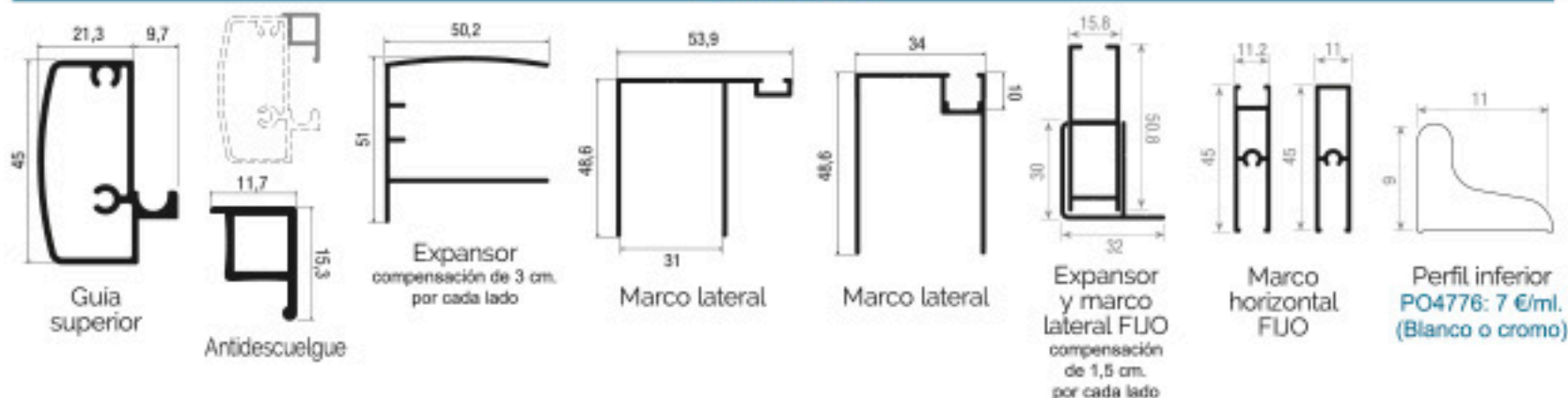

GOMAS



ACCESORIOS

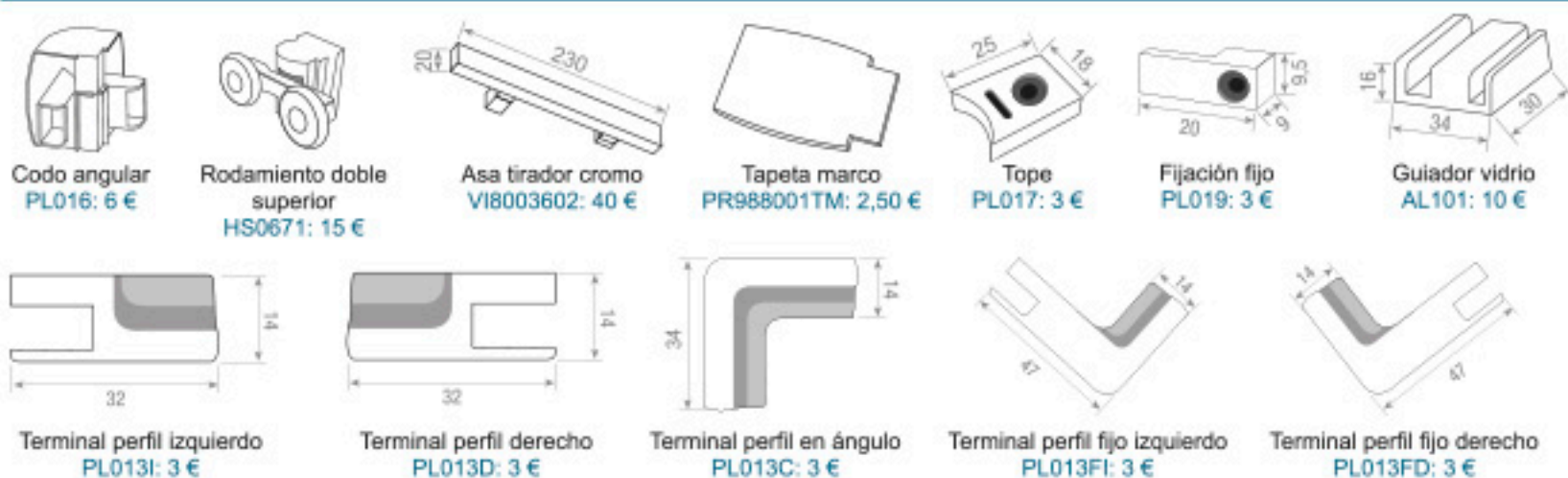

COLORES



VIDRIOS

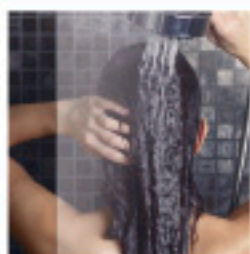

Transparente

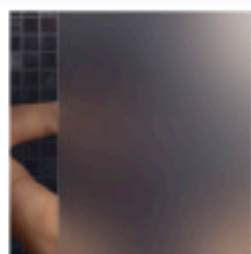

Mateado

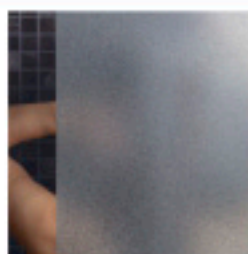

Carglass

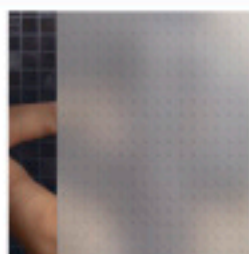

Master Carré

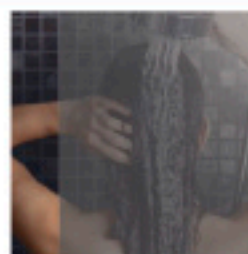

Gris

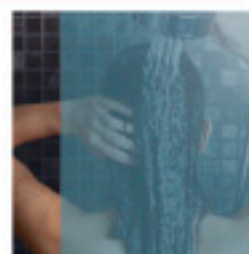

Azul

SUPLEMENTOS SOBRE TARIFA

- Lacado Inox. (Bicapa): +205 € mamparas/+108 € fijos
- Lacado Oro: +170 € mamparas/+90 € fijos
- Lacado Bronce: +170 € mamparas/+90 € fijos

ÁNGULOS

Medidas (mm.)	Lacado en Blanco, Plata Brillo.	Cromo, Invt. Madera, Invt. Inox.
	15 x 15 30 x 30	P.V.P. 8 € m.l.
20 x 10 40 x 15		
20 x 20 40 x 40		
25 x 25 50 x 50		



TUBOS

Medidas (mm.)	Lacado en Blanco, Plata Brillo.	Cromo, Invt. Madera, Invt. Inox.
	20 x 10 60 x 20	P.V.P. 18 € m.l.
20 x 20 60 x 40		
40 x 20 80 x 60		
40 x 40		



TRATAMIENTO ANTICAL. La facilidad de tener una mampara limpia

Como es sabido, en Debaño nos preocupamos para seguir innovando. Por ello, os exponemos la novedad aplicada a nuestra gama de vidrios.

La nueva tecnología **Easy Clean** (Fácil Limpieza) se basa en un tratamiento que, sin cambiar las características del producto, consigue que los líquidos resbalen arrastrando consigo la cal y la suciedad. Dicho tratamiento consigue prolongar la vida del material, siempre y cuando sea mantenido adecuadamente.

El producto es aplicado durante la fabricación del sustrato por lo que éste exhibe las mismas propiedades de repelencia que se consiguen en otros sustratos (tejidos, piel, moqueta, etc...) En resumen, dicho tratamiento impide la formación de depósitos de suciedad mejorando notablemente la higiene en su cuarto de baño, manteniéndolo limpio durante más tiempo.



Sin tratamiento



Con tratamiento



Efecto del depósito de cal en sustratos no tratados



Efecto del depósito de cal en sustratos tratados

En nuestro catálogo encontraréis este símbolo, con el que diferenciarás las mamparas cuyos vidrios pueden ser tratados y el importe que ello supondrá dependiendo de cada modelo y la cantidad de hojas de vidrio que lleven colocadas.



TOMA DE MEDIDAS

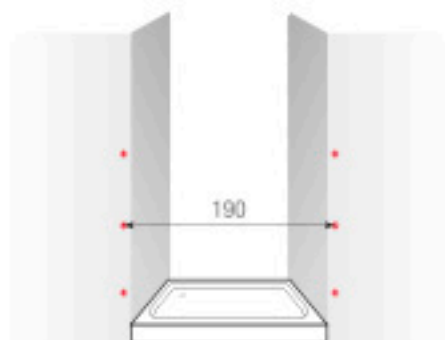

FRONTAL: Debemos tomar medidas en tres puntos distintos del ancho. A continuación elegimos la más pequeña y descontamos 0,5 cm. en el frontal.



FRONTAL CON LATERAL: Debemos tomar medidas de ancho y fondo justo hasta el borde exterior del plato. Luego descontamos 0,5 cm. en cada lado.

A TENER EN CUENTA:

Recomendamos que la medición de las mamparas se realice a varias alturas y las medidas que nos faciliten sean medidas de fabricación.

Para esta colección se recomienda la instalación al borde interior de la bañera o plato de ducha.

También recomendamos que la instalación o montaje de las mamparas sean realizadas por un instalador cualificado.

SERIE MIÑO

NOVEDAD





- Perfil inox. brillo
- Color disponible: cromo
- Solo disponible con herrajes inox cromo
- Vidrios disponibles: transparente, mate, carglass, azul, gris, master carré y decorado
- Vidrios decorados disponibles: ver páginas 276, 277 y 278
- Vidrios decorados color disponibles: ver página 279
- Vidrio templado de seguridad 6 mm.
- Especificar posición del fijo: izquierda o derecha
- Faciliten las medidas de fabricación

DUCHA TIFÓN [SM 175/01]

- Altura: 1,95 m.
- Alto máximo de fabricación: 200 cm.
- Ancho máximo de fabricación: 160 cm.

TARIFA: SM 175/01 (cromo)

Medida (cm.) Hasta	Apertura	Vidrio incoloro	Vidrio mate, azul, gris, carglass o master carré	Vidrio decorado
100	42,5	630 €	690 €	700 €
130	57,5	660 €	720 €	730 €
160	72,5	690 €	750 €	760 €

Tratamiento Antical

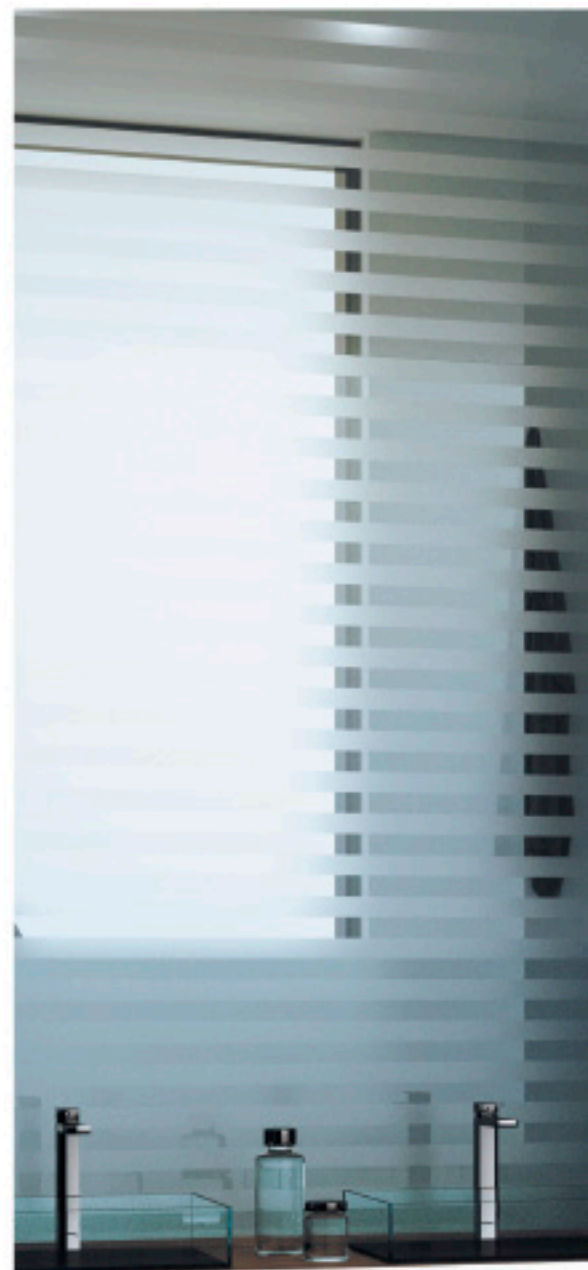
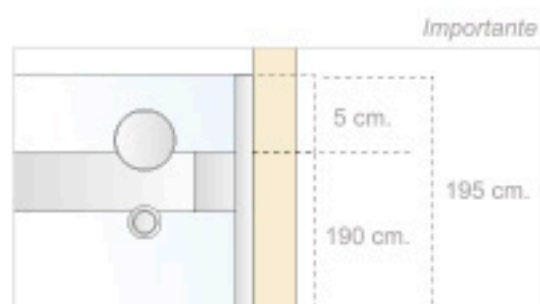

BAÑO YASO [SM 170/01]

- Altura: 1,55 m.
- Alto máximo de fabricación: 170 cm.
- Ancho máximo de fabricación: 200 cm.

TARIFA: SM 170/01 (cromo)

Medida (cm.) Hasta	Apertura	Vidrio incoloro	Vidrio mate, azul, gris, carglass o master carré	Vidrio decorado
130	57,5	620 €	680 €	690 €
160	72,5	650 €	710 €	720 €
200	92,5	690 €	750 €	760 €

Tratamiento Antical

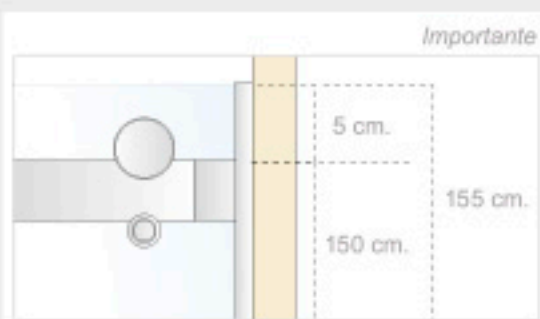

SUPLEMENTOS DE TARIFA:
Incrementos en medidas superiores en alta:
cada 10 cm. de mampara +47 € en vidrio.

Incremento vidrio decorado color:
ver página 279.

Incremento vidrio decorado personalizado:
+200 € por mampara sobre tarifa vidrio decorado.

Incremento decorado en vidrio azul o gris: +30 €
por vidrio sobre tarifa del vidrio azul o gris.



IMAGEN:

Frontal de 2 hojas: 1 fija + 1 móvil.

Perfil inox. brillo.

Vidrio 6 mm. transparente.



- Perfil inox. brillo
- Color disponible: cromo
- Solo disponible con herrajes inox cromo
- Vidrios disponibles: transparente, mate, carglass, azul, gris, master carré y decorado
- Vidrios decorados disponibles: ver páginas 276, 277 y 278
- Vidrios decorados color disponibles: ver página 279
- Vidrio templado de seguridad 6 mm.
- Faciliten las medidas de fabricación

DUCHA ARCADIA [SM 175/02]

- Altura: 1,95 m.
- Alto máximo de fabricación: 200 cm.

TARIFA: SM 175/02 (cromo)

Medida (cm.) Hasta	Apertura	Vidrio incoloro	Vidrio mate, azul, gris, carglass o master carré	Vidrio decorado
130	50	810 €	910 €	920 €
160	65	850 €	950 €	960 €
200	85	900 €	1000 €	1010 €

Tratamiento Antical



Importante

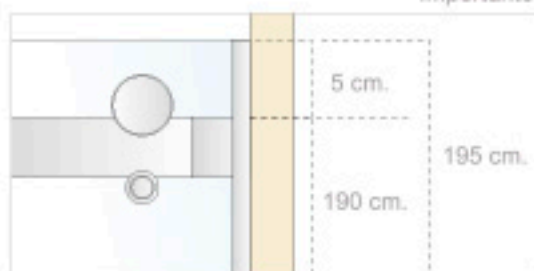

BAÑO ATIS [SM 170/02]

- Altura: 1,55 m.
- Alto máximo de fabricación: 170 cm.

TARIFA: SM 170/02 (cromo)

Medida (cm.) Hasta	Apertura	Vidrio incoloro	Vidrio mate, azul, gris, carglass o master carré	Vidrio decorado
140	55	780 €	860 €	880 €
160	65	810 €	890 €	910 €
180	75	830 €	920 €	940 €
200	85	860 €	950 €	970 €

Tratamiento Antical



Importante

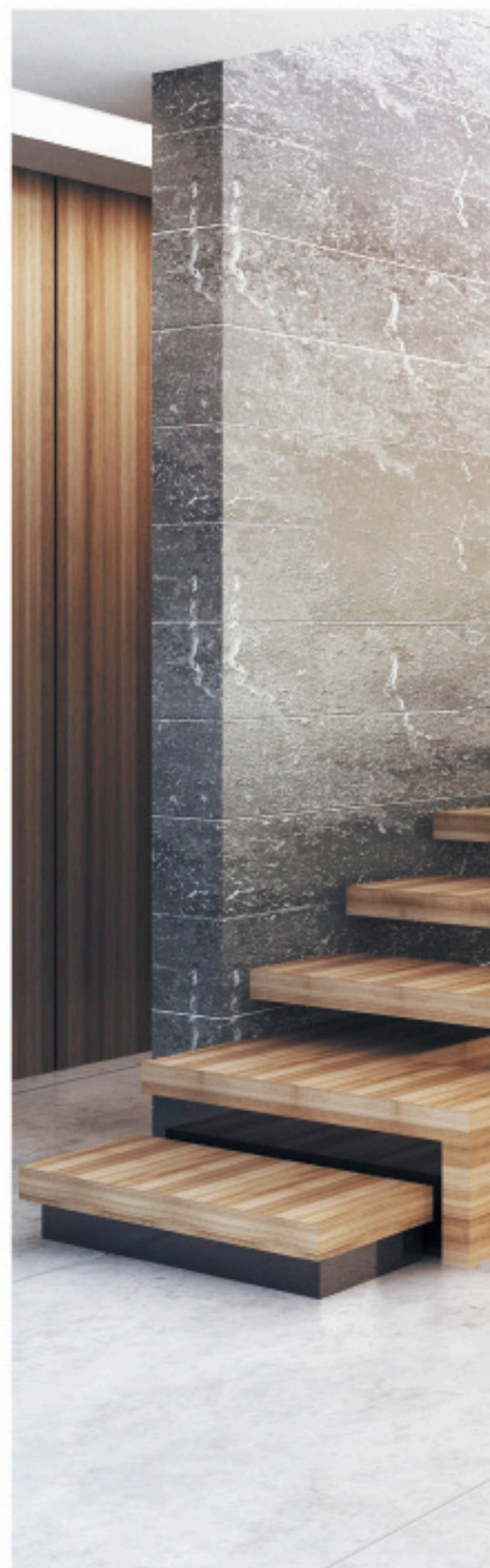
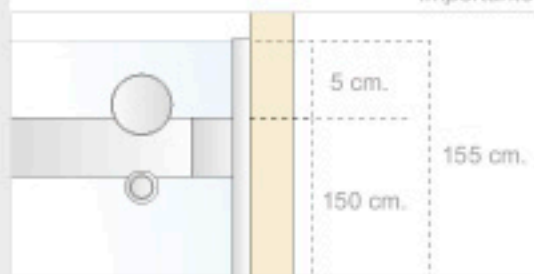

SUPLEMENTOS DE TARIFA:
Incrementos en medidas superiores en alto y ancho: cada 10 cm. de mampara +47 € en vidrio.

Incremento vidrio decorado color: ver página 279.

Incremento vidrio decorado personalizado: +200 € por mampara sobre tarifa vidrio decorado.

Incremento decorado en vidrio azul o gris: +30 € por vidrio sobre tarifa del vidrio azul o gris.



IMAGEN:
Frontal de 4 hojas: 2 fijas + 2 móviles.
Perfil inox. brillo.
Vidrio 6 mm. transparente.

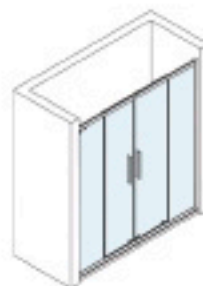

- Perfil inox. brillo
- Color disponible: cromo
- Solo disponible con herrajes inox cromo
- Vidrios disponibles: transparente, mate, carglass, azul, gris, master carré y decorado
- Vidrios decorados disponibles: ver páginas 276, 277 y 278
- Vidrios decorados color disponibles: ver página 279
- Vidrio templado de seguridad 6 mm.
- Especificar posición del fijo : izquierda o derecha
- Especificar ancho y fondo
- Faciliten las medidas de fabricación

DUCHA ESCILA [SM 175/03]

- Altura: 1,95 m.
- Alto máximo de fabricación: 200 cm.
- Ancho máximo de fabricación: 160 cm.
- Lateral fijo incluido hasta 90 cm.

TARIFA: SM 170/03 (cromo)

Medida (cm.) Hasta (ancho x fondo)	Apertura (cm.)	Vidrio incoloreo	Vidrio mate, azul, gris, carglass o master carré	Vidrio decorado
100 x 90	41	800 €	900 €	910 €
130 x 90	56	850 €	950 €	960 €
160 x 90	71	900 €	1000 €	1010 €

Tratamiento
Antical



Importante

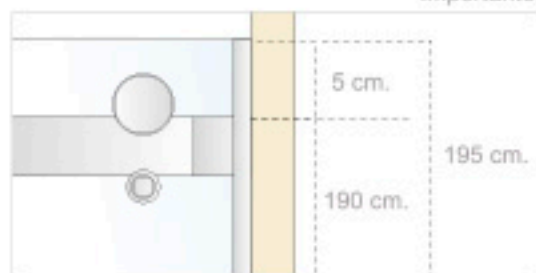

BAÑO IDIA [SM 170/03]

- Altura: 1,55 m.
- Alto máximo de fabricación: 170 cm.
- Ancho máximo de fabricación: 200 cm.
- Lateral fijo incluido hasta 90 cm.

TARIFA: SM 170/03 (cromo)

Medida (cm.) Hasta (ancho x fondo)	Apertura (cm.)	Vidrio incoloreo	Vidrio mate, azul, gris, carglass o master carré	Vidrio decorado
130 x 90	56	770 €	860 €	880 €
160 x 90	71	820 €	910 €	930 €
200 x 90	91	840 €	970 €	990 €

Tratamiento
Antical



Importante

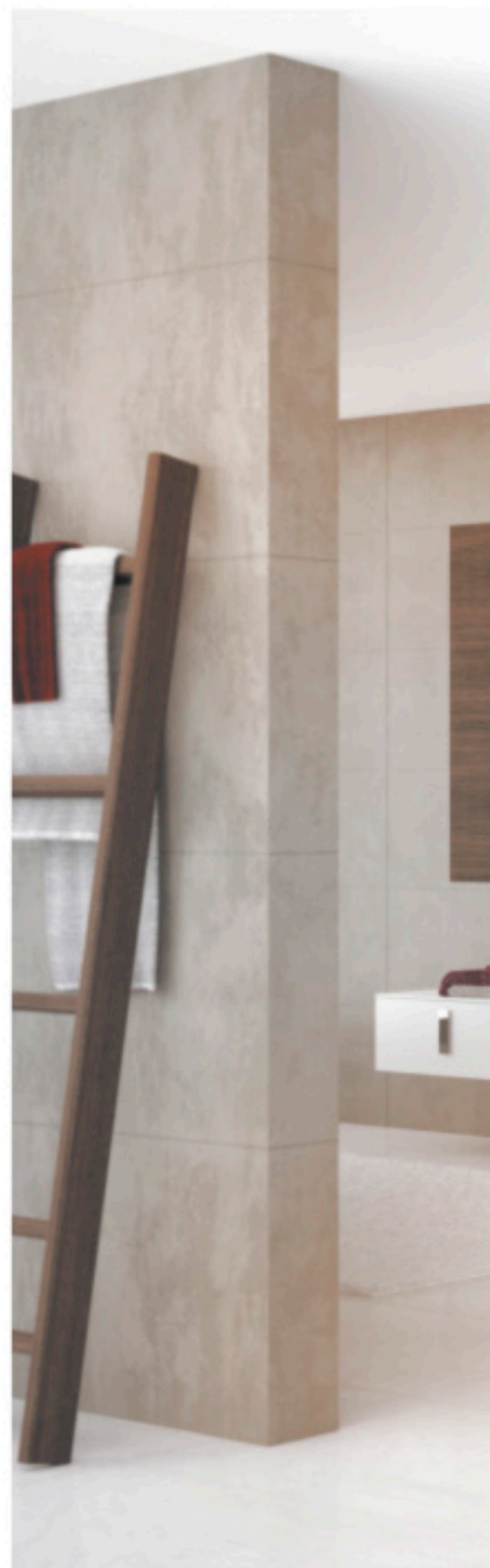
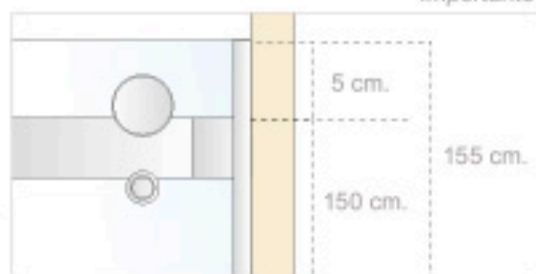

SUPLEMENTOS DE TARIFA:
Incrementos en medidas superiores en alto:
cada 10 cm. de mampara +47 € en vidrio.

Incremento vidrio decorado color:
ver página 279.

Incremento vidrio decorado personalizado:
+200 € por mampara sobre tarifa vidrio decorado.

Incremento decorado en vidrio azul o gris: +30 €
por vidrio sobre tarifa del vidrio azul o gris.



IMAGEN:
Angular de 3 hojas: 2 fijas + 1 móvil.
Perfil inox. brillo.
Vidrio 6 mm. transparente.

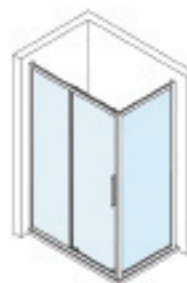

SERIE MIÑO

Angular de 4 hojas:
2 fijas + 2 móviles

- Perfil inox. brillo
- Color disponible: cromo
- Solo disponible con herrajes inox cromo
- Vidrios disponibles: transparente, mate, carglass, azul, gris, master carré y decorado
- Vidrios decorados disponibles: ver páginas 276, 277 y 278
- Vidrios decorados color disponibles: ver página 279
- Vidrio templado de seguridad ó mm.
- Especificar ancho y fondo
- Faciliten las medidas de fabricación

DUCHA LAVINIA [SM 175/04]

- Altura: 1,95 m.
- Alto máximo de fabricación: 200 cm.

TARIFA: SM 175/04 (cromo)

Medida (m.) Hasta (ancho x fondo)	Apertura (cm.)	Vidrio incoloro	Vidrio mate, azul, gris, carglass o master carré	Vidrio decorado
70 x 70	34	910 €	1010 €	1020 €
80 x 80	41,5	930 €	1030 €	1040 €
90 x 90	48,5	950 €	1050 €	1060 €
90 x 70	42	950 €	1050 €	1060 €
100 x 70	46	970 €	1070 €	1080 €
100 x 80	49	970 €	1070 €	1080 €
120 x 70	55	990 €	1090 €	1100 €
120 x 80	57,5	990 €	1090 €	1100 €

Tratamiento Antical



Importante

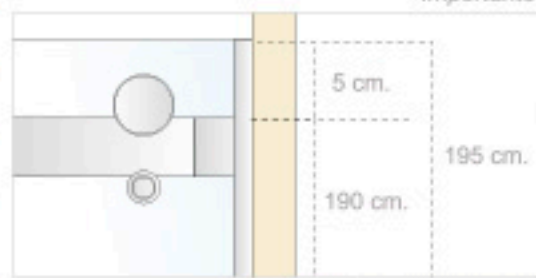

BAÑO METIS [SM 170/04]

- Altura: 1,55 m.
- Alto máximo de fabricación: 170 cm.
- Ancho máximo de fabricación: 200 cm.
- Lateral corredera incluido hasta 90 cm.

TARIFA: SM 170/04 (cromo)

Medida (m.) Hasta (ancho x fondo)	Apertura (cm.)	Vidrio incoloro	Vidrio mate, azul, gris, carglass o master carré	Vidrio decorado
130 x 90	64	770 €	860 €	880 €
160 x 90	77	820 €	910 €	930 €
200 x 90	96	880 €	970 €	990 €

Tratamiento Antical



Importante

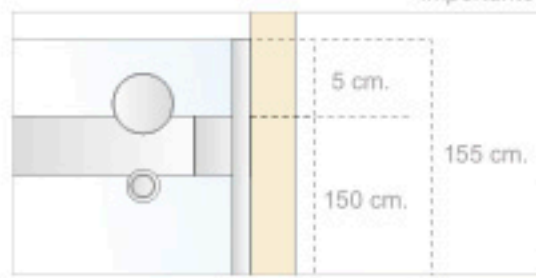

SUPLEMENTOS DE TARIFA:

Incrementos en medidas superiores en alto y ancho: cada 10 cm. de mampara +47 € en vidrio.

Incremento vidrio decorado color: ver página 279.

Incremento vidrio decorado personalizado: +200 € por mampara sobre tarifa vidrio decorado.

Incremento decorado en vidrio azul o gris: +30 € por vidrio sobre tarifa del vidrio azul o gris.



IMAGEN:
Angular de 4 hojas: 2 fijas + 2 móviles.
Perfil inox. brillo.
Vidrio 6 mm. decorado N° 227.

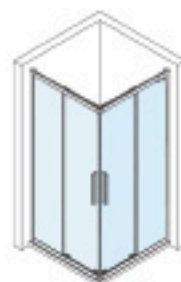

Detalles **SERIE MIÑO**

PERFILES

Barra de acero inox. brillo
IS9354: 35 €/ml.

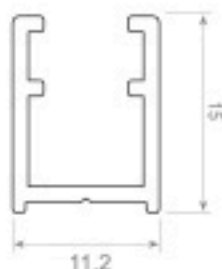

"U" cromo
PR100741: 12 €/ml.

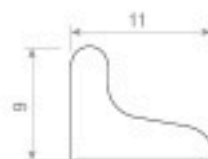

Perfil inferior
PO4776: 7 €/ml. (Blanco o cromo)

GOMAS



Cierre magnético
CY1192PT2: 7,50 €/ml.



Cierre magnético
CY1194PT2: 7,50 €/ml.



Junta vidrio/suelo 6 mm.
CY1114: 6 €/ml.

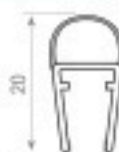

Goma burbuja 6/8 mm.
CY1043T: 6 €/ml.



Verteagua 6 mm.
CY1103: 6 €/ml.



Junta central
CY1105/8: 6 €/ml.



Ferrita adhesiva
CYPNA026: 2,50 €/ml.

ACCESORIOS



Asa tirador cromo
VI8003602: 40 €



Codo conexión esquina
IS9398: 35 €

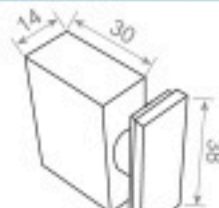

Cogida lateral
IS9397: 35 €



Tope barra
IS9396: 20 €



Sujeción pared/barra
IS9353: 20 €



Sujeción vidrio/barra
IS9362: 35 €



Rodamiento
IS9361: 40 €



Antivuelco
IS9242: 20 €

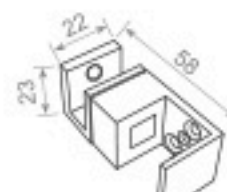

Guía de suelo
IS9355: 25 €



Terminal perfil fijo izquierdo
PL013FI: 3 €/ud.



Terminal perfil fijo derecho
PL013FD: 3 €/ud.

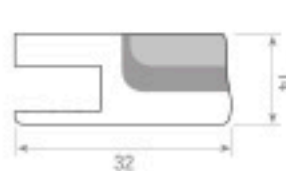

Terminal perfil izquierdo
PL013I: 3 €/ud.

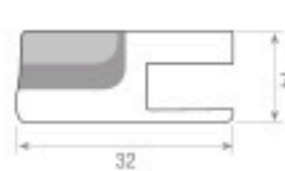

Terminal perfil derecho
PL013D: 3 €/ud.



Terminal perfil en ángulo
PL013C: 3 €/ud.

COLORES



Cromo

VIDRIOS

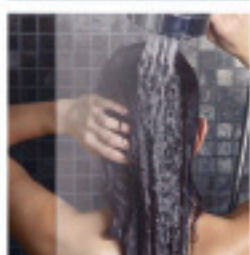

Transparente

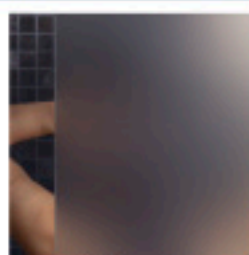

Mateado

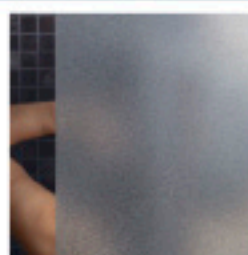

Carglass

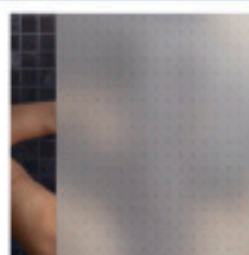

Master Carré

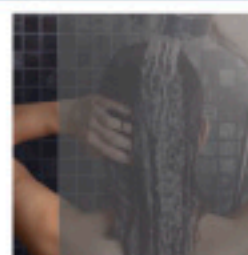

Gris

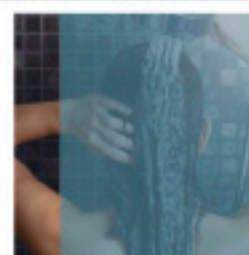

Azul

TRATAMIENTO ANTICAL. La facilidad de tener una mampara limpia

Como es sabido, en Debaño nos preocupamos para seguir innovando. Por ello, os exponemos la novedad aplicada a nuestra gama de vidrios.

La nueva tecnología **Easy Clean** (Fácil Limpieza) se basa en un tratamiento que, sin cambiar las características del producto, consigue que los líquidos resbalen arrastrando consigo la cal y la suciedad. Dicho tratamiento consigue prolongar la vida del material, siempre y cuando sea mantenido adecuadamente.

El producto es aplicado durante la fabricación del sustrato por lo que éste exhibe las mismas propiedades de repelencia que se consiguen en otros sustratos (tejidos, piel, moqueta, etc...) En resumen, dicho tratamiento impide la formación de depósitos de suciedad mejorando notablemente la higiene en su cuarto de baño, manteniéndolo limpio durante más tiempo.



Sin tratamiento



Con tratamiento



Efecto del depósito de cal en sustratos no tratados



Efecto del depósito de cal en sustratos tratados

En nuestro catálogo encontraréis este símbolo, con el que diferenciaréis las mamparas cuyos vidrios pueden ser tratados y el importe que ello supondrá dependiendo de cada modelo y la cantidad de hojas de vidrio que tienen colocadas.



TOMA DE MEDIDAS

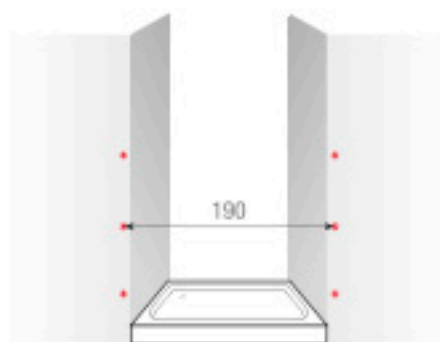

FRONTAL: Debemos tomar medidas en tres puntos distintos del ancho. A continuación elegimos la más pequeña y descontamos 0,5 cm. en el frontal.

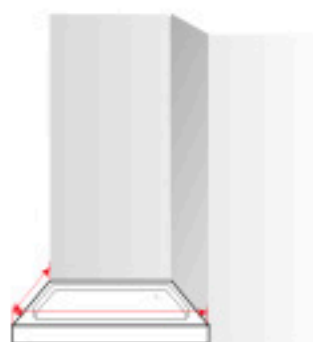

FRONTAL CON LATERAL: Debemos tomar medidas de ancho y fondo justo hasta el borde exterior del plato. Luego descontamos 0,5 cm. en cada lado.

A TENER EN CUENTA:

Recomendamos que la medición de las mamparas se realice a varias alturas y las medidas que nos faciliten sean medidas de fabricación.

Para esta colección se recomienda la instalación al borde interior de la bañera o plato de ducha.

También recomendamos que la instalación o montaje de las mamparas sean realizadas por un instalador cualificado.



SERIE
TURIA

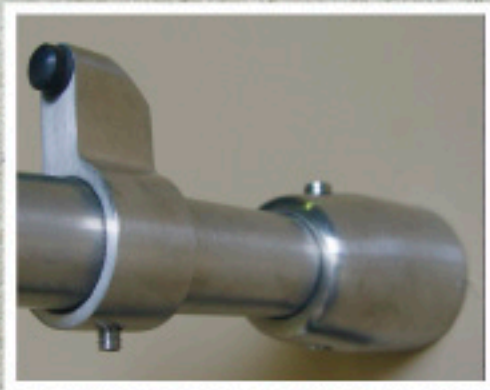

SERIE TURIA

Frontal de 2 hojas: 1 fija + 1 móvil

- Perfil inox. satinado
- Colores disponibles: inox satinado
- Herrajes: acero inox satinado
- Fabricación estándar con asa tirador en cromo
- Vidrios disponibles: transparente, mate y decorado
- Vidrios decorados disponibles: ver páginas 276, 277 y 278
- Vidrios decorados color disponibles: ver página 279
- Vidrio templado de seguridad 8 mm.
- Especificar posición del fijo: izquierda o derecha
- Faciliten las medidas de fabricación
- Cierre magnético opcional

DUCHA MINOTAURO [ST 115/01]

- Altura: 1,95 m.
- Alto máximo de fabricación: 220 cm.
- Ancho máximo de fabricación: 180 cm.

TARIFA: ST 115/01 (inox satinado)

Medida (cm.) Hasta	Apertura (cm.)	Vidrio 8 mm. incoloreo	Vidrio 8 mm. mate	Vidrio 8 mm. decorado
150	64	1230 €	1290 €	1310 €
180	79	1290 €	1350 €	1370 €

Tratamiento
Antical



Importante

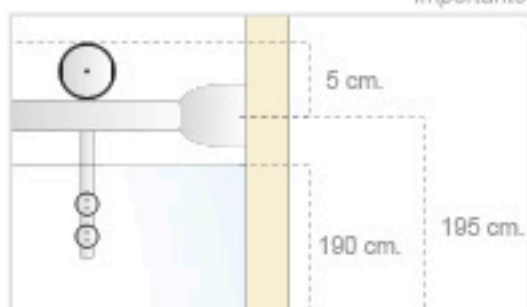

BAÑO POSEIDÓN [ST 110/01]

- Altura: 1,55 m.
- Ancho máximo de fabricación: 200 cm.

TARIFA: ST 110/01 (inox satinado)

Medida (cm.) Hasta	Apertura (cm.)	Vidrio 8 mm. incoloreo	Vidrio 8 mm. mate	Vidrio 8 mm. decorado
150	64	1180 €	1240 €	1260 €
180	79	1240 €	1300 €	1320 €

Tratamiento
Antical



Importante

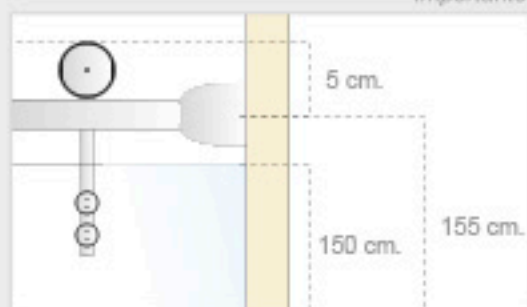

SUPLEMENTOS DE TARIFA:

Incrementos en medidas superiores en alto y ancho:
cada 10 cm. de mampara +57 € en vidrio de 8 mm.

Incremento vidrio decorado color:
ver página 279.

Incremento vidrio decorado personalizado:
+200 € por mampara sobre tarifa vidrio decorado.



IMAGEN:
Frontal de 2 hojas: 1 fija + 1 móvil.
Perfil inox satinado.
Vidrio 8 mm. transparente.



SERIE TURIA

Frontal de 4 hojas: 2 fijas + 2 móviles

- Perfil inox. satinado
- Colores disponibles: inox satinado
- Herrajes: acero inox satinado
- Fabricación estándar con asa tirador en cromo
- Vidrios disponibles: transparente, mate y decorado
- Vidrios decorados disponibles: ver páginas 276, 277 y 278
- Vidrios decorados color disponibles: ver página 279
- Vidrio templado de seguridad 8 mm.
- Faciliten las medidas de fabricación

DUCHA ATLANTA [ST 115/02]

- Altura: 1,95 m.
- Alto máximo de fabricación: 240 cm.
- Ancho máximo de fabricación: 220 cm.

TARIFA: ST 115/02 (inox satinado)

Medida (cm.) Hasta	Apertura (cm.)	Vidrio 8 mm. incoloreo	Vidrio 8 mm. mate	Vidrio 8 mm. decorado
160	57	1900 €	2040 €	2060 €
200	77	1960 €	2100 €	2120 €

Tratamiento
Antical



Importante

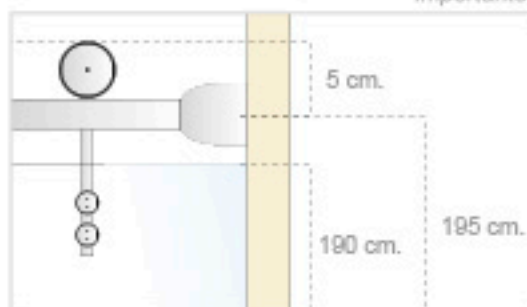

BAÑO VESTA [ST 110/02]

- Altura: 1,55 m.

TARIFA: ST 110/02 (inox satinado)

Medida (cm.) Hasta	Apertura (cm.)	Vidrio 8 mm. incoloreo	Vidrio 8 mm. mate	Vidrio 8 mm. decorado
160	57	1850 €	1990 €	2010 €
200	77	1910 €	2050 €	2070 €

Tratamiento
Antical



Importante

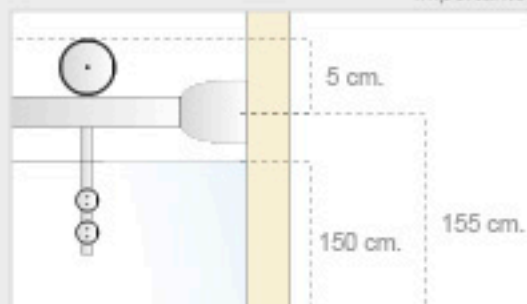

SUPLEMENTOS DE TARIFA:

Incrementos en medidas superiores en alto y ancho:
cada 10 cm. de mampara +57 € en vidrio de 8 mm.

Incremento vidrio decorado color:
ver página 279.

Incremento vidrio decorado personalizado:
+200 € por mampara sobre tarifa vidrio decorado.



IMAGEN:
Frontal de 4 hojas: 2 fijas + 2 móviles.
Perfil inox satinado.
Vidrio 8 mm. decorado Nº 218.



SERIE TURIA

Angular de 3 hojas: 2 fijas + 1 móvil

- Perfil inox. satinado
- Colores disponibles: inox satinado
- Herrajes: acero inox satinado
- Fabricación estándar con asa tirador en cromo
- Vidrios disponibles: transparente, mate y decorado
- Vidrios decorados disponibles: ver páginas 276, 277 y 278
- Vidrios decorados color disponibles: ver página 279
- Vidrio templado de seguridad 8 mm.
- Especificar posición del fijo lateral: izquierda o derecha
- Especificar ancho y fondo
- Faciliten las medidas de fabricación

DUCHA DELIA [ST 115/07]

- Altura: 1,95 m.
- Alto máximo de fabricación: 220 cm.
- Ancho máximo de fabricación: 160 cm.
- Fijo lateral incluido hasta 90 cm.

TARIFA: ST 115/07 (inox satinado)

Medida (cm.) Hasta (ancho x fondo)	Apertura (cm.)	Vidrio 8 mm. incoloreo	Vidrio 8 mm. mate	Vidrio 8 mm. decorado
100 x 90	36	1660 €	1720 €	1740 €
130 x 90	51	1780 €	1840 €	1860 €
160 x 90	66	1900 €	1960 €	1980 €

Tratamiento
Antical



Importante

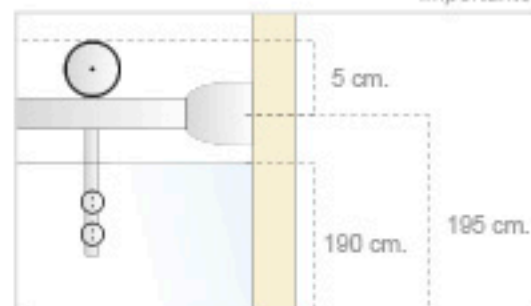

BAÑO MIDAS [ST 110/04]

- Altura: 1,55 m.
- Ancho máximo de fabricación: 200 cm.
- Fijo lateral incluido hasta 90 cm.

TARIFA: ST 110/04 (inox satinado)

Medida (cm.) Hasta (ancho x fondo)	Apertura (cm.)	Vidrio 8 mm. incoloreo	Vidrio 8 mm. mate	Vidrio 8 mm. decorado
160 x 90	66	1710 €	1850 €	1870 €
200 x 90	86	1770 €	1910 €	1930 €

Tratamiento
Antical



Importante

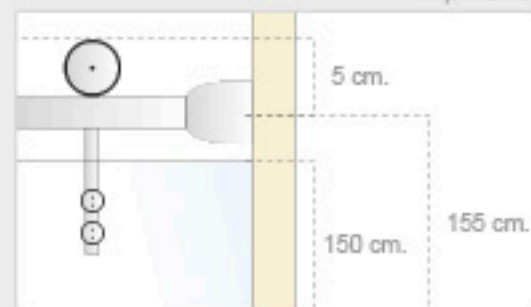

SUPLEMENTOS DE TARIFA:
Incrementos en medidas superiores en alto:
cada 10 cm. de mampara +57 € en vidrio de 8 mm.

Incremento vidrio decorado color:
ver página 279.

Incremento vidrio decorado personalizado:
+200 € por mampara sobre tarifa vidrio decorado.



IMAGEN:
Angular de 3 hojas: 2 fijas + 1 móvil.
Perfil inox satinado.
Vidrio 8 mm. transparente.



SERIE TURIA

Angular de 4 hojas: 2 fijas + 2 móviles

- Perfil inox. satinado
- Colores disponibles: inox satinado
- Herrajes: acero inox satinado
- Fabricación estándar con asa tirador en cromo
- Vidrios disponibles: transparente, mate y decorado
- Vidrios decorados disponibles: ver páginas 276, 277 y 278
- Vidrios decorados color disponibles: ver página 279
- Vidrio templado de seguridad 8 mm.
- Especificar ancho y fondo
- Faciliten las medidas de fabricación

DUCHA TITÁN [ST 115/03]

- Altura: 1,95 m.
- Alto máximo de fabricación: 220 cm.

TARIFA: ST 115/03 (inox satinado)

Medida (cm.) Hasta	Apertura (cm.)	Vidrio 8 mm. incoloreo	Vidrio 8 mm. mate	Vidrio 8 mm. decorado
80 x 80	35	1820 €	1880 €	1900 €
90 x 90	42	1860 €	1920 €	1940 €
90 x 70	36	1860 €	1920 €	1940 €
100 x 70	40	1900 €	1960 €	1980 €
100 x 80	43	1900 €	1960 €	1980 €
120 x 70	49	1960 €	2020 €	2040 €
120 x 80	51	1960 €	2020 €	2040 €

Tratamiento Antical

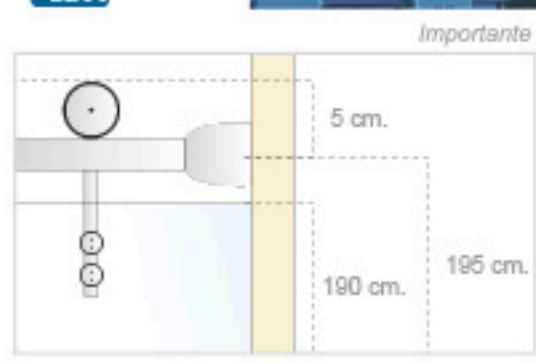

BAÑO PANDORA [ST 110/03]

- Altura: 1,55 m.
- Ancho máximo de fabricación: 200 cm.
- Lateral corredera incluido hasta 90 cm.

TARIFA: ST 110/03 (inox satinado)

Medida (cm.) Hasta (ancho x fondo)	Apertura (cm.)	Vidrio 8 mm. incoloreo	Vidrio 8 mm. mate	Vidrio 8 mm. decorado
160 x 90	71	1950 €	2090 €	2110 €
200 x 90	90	2010 €	2150 €	2170 €

Tratamiento Antical

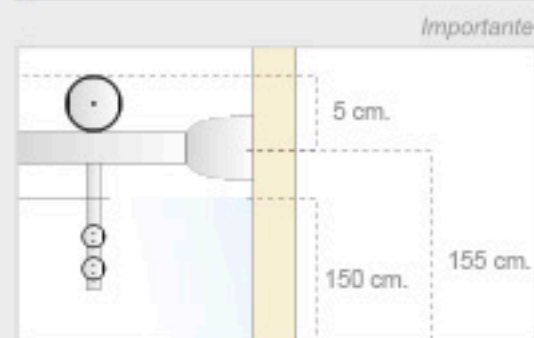

SUPLEMENTOS DE TARIFA:
Incrementos en medidas superiores en alto:
cada 10 cm. de mampara +57 € en vidrio de 8 mm.

Incremento vidrio decorado color:
ver página 279.

Incremento vidrio decorado personalizado:
+200 € por mampara sobre tarifa vidrio decorado.



IMAGEN:
Angular de 4 hojas: 2 fijas + 2 móviles.
Perfil inox satinado.
Vidrio 8 mm. transparente.



Detalles **SERIE TURIA**

PERFILES

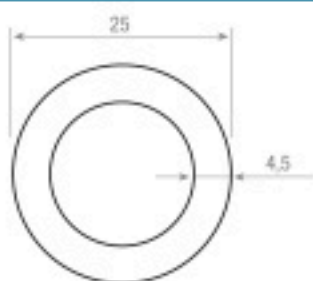

Tubo inox satinado
barras de 2,4 m. Con 2 taladros M6 a 60 cm. de cada extremo para AL4334
AL4331: 260 €/ml.

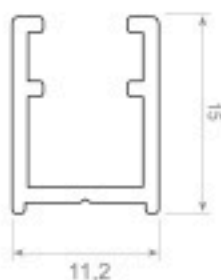

"U" cromo
PR100741: 12 €/ml.

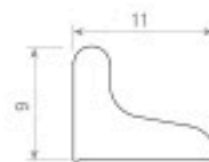

Perfil inferior
PO4776: 7 €/ml. (Blanco o cromo)

GOMAS



Cierre magnético 6/8 mm.
CY1019: 7,50 €/ml.



Cierre magnético 6/8 mm.
CY1246: 6 €/ml.



Junta vidrio/suelo 8 mm.
CY1204: 6 €/ml.

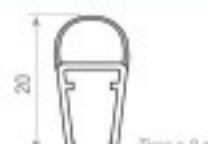

Goma burbuja 6/8 mm.
CY1043T: 6 €/ml.



Vierteagua hoja 8 mm.
CY1102: 6 €/ml.

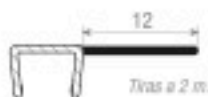

Junta central
CY1105/8: 6 €/ml.



Ferrita adhesiva
CYPNA026: 2,50 €/ml.

ACCESORIOS



Asa tirador cromo
VI8003602: 40 €

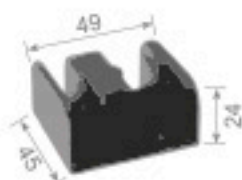

Guía inferior
AL4333: 10 €



Conexión vidrio fijo-tubo
AL4334: 30 €



Tope
AL4335: 30 €



Llave regulable
AL4398: 25 €



Morset vidrio-pared + tope puerta corredera
AL4338: 60 €



Anclaje tubo-pared
AL4332: 60 €



Conexión esquina 90°
AL4339: 60 €



Cojinete
AL4330: 150 €



Terminal perfil fijo izquierdo
PL013FI: 3 €/ud.



Terminal perfil fijo derecho
PL013FD: 3 €/ud.



Terminal perfil izquierdo
PL013I: 3 €/ud.



Terminal perfil derecho
PL013D: 3 €/ud.



Terminal perfil en ángulo
PL013C: 3 €/ud.

COLORES



Inox satinado

VIDRIOS

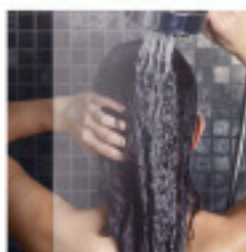

Transparente

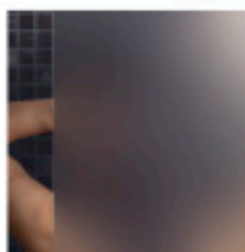

Mateado

TRATAMIENTO ANTICAL. La facilidad de tener una mampara limpia

Como es sabido, en Debaño nos preocupamos para seguir innovando. Por ello, os exponemos la novedad aplicada a nuestra gama de vidrios.

La nueva tecnología **Easy Clean** (Fácil Limpieza) se basa en un tratamiento que, sin cambiar las características del producto, consigue que los líquidos resbalen arrastrando consigo la cal y la suciedad. Dicho tratamiento consigue prolongar la vida del material, siempre y cuando sea mantenido adecuadamente.

El producto es aplicado durante la fabricación del sustrato por lo que éste exhibe las mismas propiedades de repelencia que se consiguen en otros sustratos (tejidos, piel, moqueta, etc...) En resumen, dicho tratamiento impide la formación de depósitos de suciedad mejorando notablemente la higiene en su cuarto de baño, manteniéndolo limpio durante más tiempo.



Sin tratamiento



Con tratamiento



Efecto del depósito de cal en sustratos no tratados



Efecto del depósito de cal en sustratos tratados

En nuestro catálogo encontraréis este símbolo, con el que diferenciaréis las mamparas cuyos vidrios pueden ser tratados y el importe que ello supondrá dependiendo de cada modelo y la cantidad de hojas de vidrio que lleven colocadas.



TOMA DE MEDIDAS

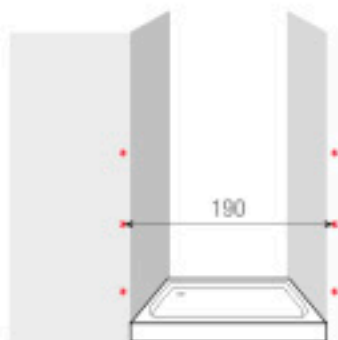

FRONTAL: Debemos tomar medidas en tres puntos distintos del ancho. A continuación elegimos la más pequeña y descontamos 0,5 cm. en el frontal.



FRONTAL CON LATERAL: Debemos tomar medidas de ancho y fondo justo hasta el borde exterior del plato. Luego descontamos 0,5 cm. en cada lado.

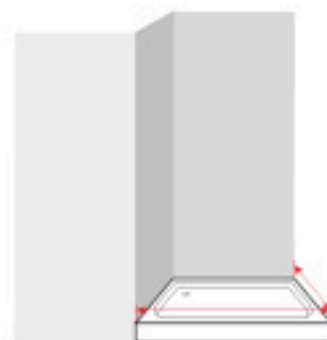

A TENER EN CUENTA:

Recomendamos que la medición de las mamparas se realice a varias alturas y las medidas que nos faciliten sean medidas de fabricación.

Para esta colección se recomienda la instalación al borde interior de la bañera o plato de ducha.

También recomendamos que la instalación o montaje de las mamparas sean realizadas por un instalador cualificado.

A close-up photograph of a person's skin and hair in a shower. The skin is wet and glistening with water droplets. The hair is dark and also wet. The background is a dark, tiled wall. A white rectangular frame is superimposed over the center of the image, containing the text "SERIE AMAZONA" in white, uppercase, sans-serif font.

SERIE
AMAZONA

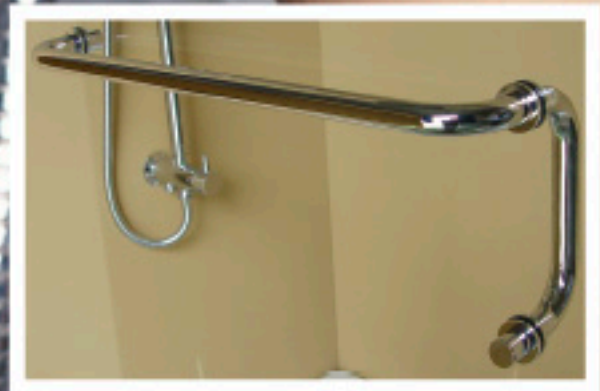

SERIE AMAZONA

Frontal de 1 hoja: abatible

- Perfil de aluminio
- Colores disponibles: blanco, plata brillo, madera nogal, cromo, inox y colores varios según carta RAL
- Fabricación estándar con pomo (blanco, negro o cromo)
- Disponibilidad con asa tirador en cromo
- Vidrios disponibles: transparente, mate, carglass, azul, gris, master carré y decorado
- Vidrios decorados disponibles: ver páginas 276, 277 y 278
- Vidrios decorados color disponibles: ver página 279
- Vidrio templado de seguridad 6 mm.
- Especificar sujeción de hoja: izquierda o derecha
- Apertura: exterior o interior
- Faciliten las medidas de fabricación

- FIJO LATERAL: ancho máximo de fabricación: 100 cm.
- FIJO LATERAL: altura máxima de fabricación: 200 cm.
- FIJO LATERAL: especificar posición (izquierda o derecha)
- FIJO LATERAL: soporte de sujeción incluido
- FIJO LATERAL: esquintero incluido

DUCHA ERATO [SA 35/01]

- Altura: 1,883 m.
- Alto máximo de fabricación: 200 cm.
- Ancho máximo de fabricación: 90 cm.

TARIFA: SA 35/01 (blanco)

Medida (cm.) Hasta	Apertura	Vidrio incoloro	Vidrio mate, azul, gris, carglass o master carré	Vidrio decorado	Incremento cambio color	Incremento anodizado acero	Incremento plata brillo	Incremento madera	Incremento cromo
70	55	320 €	380 €	420 €	+110 €	+130 €	+60 €	+120 €	+100 €
90	75	340 €	390 €	430 €	+110 €	+130 €	+60 €	+120 €	+100 €

Tratamiento Antical



TARIFA FIJO LATERAL: SA 35/15 (blanco)

Medida (cm.) Hasta	Vidrio incoloro	Vidrio mate, azul, gris, carglass o master carré	Vidrio decorado	Incremento cambio color	Incremento anodizado acero	Incremento plata brillo	Incremento madera	Incremento cromo
30	200 €	230 €	240 €	+110 €	+130 €	+60 €	+120 €	+100 €
50	220 €	250 €	260 €	+110 €	+130 €	+60 €	+120 €	+100 €
70	230 €	260 €	270 €	+110 €	+130 €	+60 €	+120 €	+100 €
90	240 €	270 €	280 €	+110 €	+130 €	+60 €	+120 €	+100 €

Tratamiento Antical

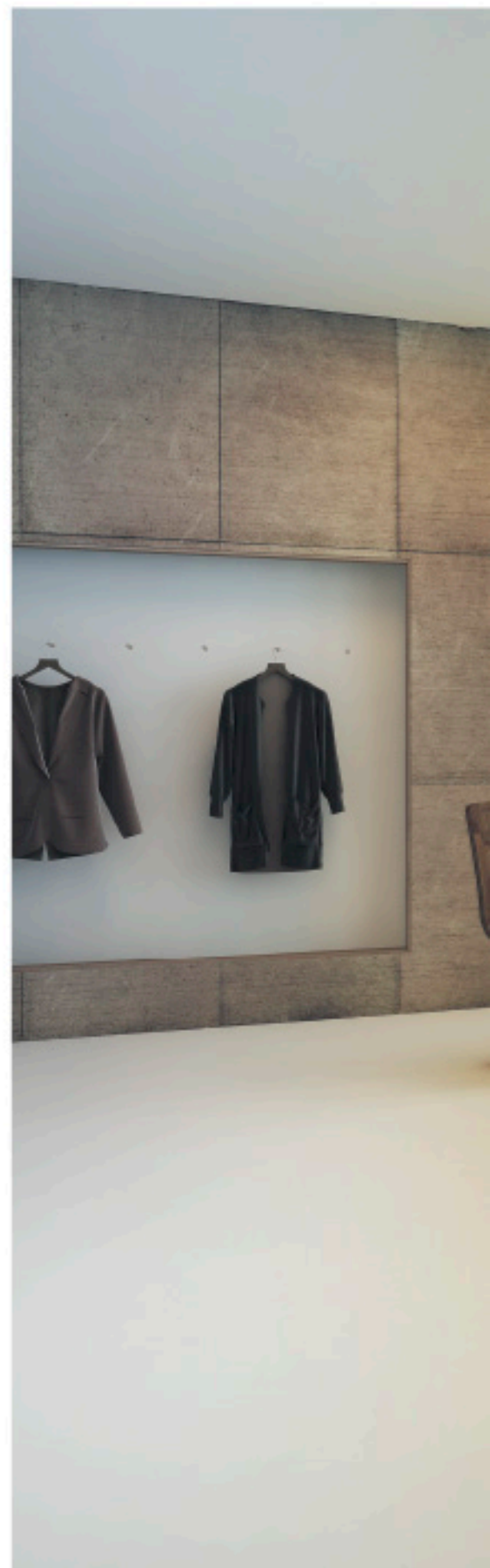

SUPLEMENTOS DE TARIFA (aplicar también al fijo):
Incrementos en medidas superiores en alto:
cada 10 cm. de mampara +47 € en vidrio.

Incremento vidrio decorado color:
ver página 279.

Incremento vidrio decorado personalizado:
+200 € por mampara sobre tarifa vidrio decorado.

Incremento decorado en vidrio azul o gris: +30 €
por vidrio sobre tarifa del vidrio azul o gris.

Incremento de toallero: +60 €



IMAGEN:
Frontal de 1 hoja: abatible.
Perfil aluminio cromo.
Vidrio 6 mm. transparente.

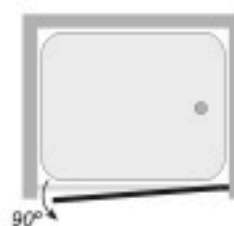

SERIE AMAZONA

Frontal de 2 hojas:
1 fija + 1 abatible

- Perfil de aluminio
 - Colores disponibles: blanco, plata brillo, madera nogal, cromo, inox y colores varios según carta RAL
 - Disponibilidad con asa tirador en cromo
 - Soporte de sujeción incluido
 - Vidrios disponibles: transparente, mate, carglass, azul, gris, master carré y decorado
 - Vidrios decorados disponibles: ver páginas 276, 277 y 278
 - Vidrios decorados color disponibles: ver página 279
 - Vidrio templado de seguridad 6 mm.
 - Especificar posición del fijo: izquierda o derecha
 - Especificar medidas del fijo
 - Apertura: exterior o interior
 - Fabricación estándar con pomo (blanco, negro o cromo)
 - Faciliten las medidas de fabricación
- **FUJO LATERAL:** ancho máximo de fabricación: 100 cm.
 - **FUJO LATERAL:** altura máxima de fabricación: 200 cm.
 - **FUJO LATERAL:** especificar posición (izquierda o derecha)
 - **FUJO LATERAL:** soporte de sujeción incluido
 - **FUJO LATERAL:** esquinero incluido

DUCHA ARES [SA 35/10]

- Altura: 1,883 m.
- Alto máximo de fabricación: 200 cm.
- Ancho máximo de fabricación de hoja o fijo: 90 cm.

TARIFA: SA 35/10 (blanco)

Medida (cm.) Hasta	Vidrio incoloro	Vidrio mate, azul, gris, carglass o master carré	Vidrio decorado	Incremento cambio color	Incremento anodizado acero	Incremento plata brillo	Incremento madera	Incremento cromo
90	480 €	530 €	570 €	+110 €	+130 €	+60 €	+120 €	+100 €
130	520 €	580 €	610 €	+110 €	+130 €	+60 €	+120 €	+100 €

Tratamiento Antical



TARIFA FIJO LATERAL: SA 35/15 (blanco)

Medida (cm.) Hasta	Vidrio incoloro	Vidrio mate, azul, gris, carglass o master carré	Vidrio decorado	Incremento cambio color	Incremento anodizado acero	Incremento plata brillo	Incremento madera	Incremento cromo
30	200 €	230 €	240 €	+110 €	+130 €	+60 €	+120 €	+100 €
50	220 €	250 €	260 €	+110 €	+130 €	+60 €	+120 €	+100 €
70	230 €	260 €	270 €	+110 €	+130 €	+60 €	+120 €	+100 €
90	240 €	270 €	280 €	+110 €	+130 €	+60 €	+120 €	+100 €

Tratamiento Antical



SUPLEMENTOS DE TARIFA (aplicar también al fijo):
 Incrementos en medidas superiores en alto y ancho:
 cada 10 cm. de mampara +47 € en vidrio.

Incremento vidrio decorado color:
 ver página 279.

Incremento vidrio decorado personalizado:
 +200 € por mampara sobre tarifa vidrio decorado.

Incremento decorado en vidrio azul o gris: +30 €
 por vidrio sobre tarifa del vidrio azul o gris.

Incremento de toallero: +60 €



IMAGEN:
Frontal de 2 hojas: 1 fija + 1 abatible.
Perfil aluminio cromo.
Vidrio 6 mm. decorado N° 201.

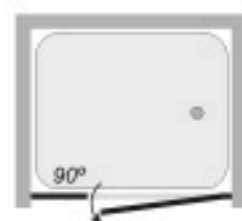

SERIE AMAZONA

Frontal de 2 hojas:
1 fija + 1 abatible

- Perfil de aluminio
 - Colores disponibles: blanco, plata brillo, madera nogal, cromo, inox y colores varios según carta RAL
 - Disponibilidad con asa tirador en cromo
 - Soporte de sujeción incluido
 - Vidrios disponibles: transparente, mate, carglass, azul, gris, master carré y decorado
 - Vidrios decorados disponibles: ver páginas 276, 277 y 278
 - Vidrios decorados color disponibles: ver página 279
 - Vidrio templado de seguridad 6 mm.
 - Especificar posición del fijo: izquierda o derecha
 - Especificar medidas del fijo
 - Apertura: exterior o interior
 - Fabricación estándar con pomo (blanco, negro o cromo)
 - Faciliten las medidas de fabricación
- FIJO LATERAL: ancho máximo de fabricación: 100 cm.
 - FIJO LATERAL: altura máxima de fabricación: 200 cm.
 - FIJO LATERAL: especificar posición (izquierda o derecha)
 - FIJO LATERAL: soporte de sujeción incluido
 - FIJO LATERAL: esquinero incluido

DUCHA VULCANO [SA 35/11]

- Altura: 1,883 m.
- Alto máximo de fabricación: 200 cm.
- Ancho máximo de fabricación de hoja o fijo: 90 cm.
- Ancho mínimo de fabricación de fijo: 25 cm.

TARIFA: SA 35/11 (blanco)

Medida (cm.) Hasta	Vidrio incoloro	Vidrio mate, azul, gris, carglass o master carré	Vidrio decorado	Incremento cambio color	Incremento anodizado acero	Incremento plata brillo	Incremento madera	Incremento cromo
90	540 €	610 €	630 €	+110 €	+130 €	+70 €	+120 €	+120 €
130	570 €	640 €	670 €	+110 €	+130 €	+70 €	+120 €	+120 €

Tratamiento Antical



TARIFA FIJO LATERAL: SA 35/15 (blanco)

Medida (cm.) Hasta	Vidrio incoloro	Vidrio mate, azul, gris, carglass o master carré	Vidrio decorado	Incremento cambio color	Incremento anodizado acero	Incremento plata brillo	Incremento madera	Incremento cromo
30	200 €	230 €	240 €	+110 €	+130 €	+60 €	+120 €	+100 €
50	220 €	250 €	260 €	+110 €	+130 €	+60 €	+120 €	+100 €
70	230 €	260 €	270 €	+110 €	+130 €	+60 €	+120 €	+100 €
90	240 €	270 €	280 €	+110 €	+130 €	+60 €	+120 €	+100 €

Tratamiento Antical



SUPLEMENTOS DE TARIFA (aplicabe también al fijo):
 Incrementos en medidas superiores en alto y ancho:
 cada 10 cm. de mampara +47 € en vidrio.

Incremento vidrio decorado color:
 ver página 279.

Incremento vidrio decorado personalizado:
 +200 € por mampara sobre tarifa vidrio decorado.

Incremento decorado en vidrio azul o gris: +30 €
 por vidrio sobre tarifa del vidrio azul o gris.

Incremento de toallero: +60 €



IMAGEN:
Frontal de 2 hojas: 1 fija + 1 abatible.
Perfil aluminio cromo.
Vidrio 6 mm. transparente.

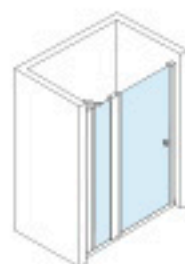

SERIE AMAZONA

Frontal de 2 hojas: abatibles

- Perfil de aluminio
 - Colores disponibles: blanco, plata brillo, madera nogal, cromo, inox y colores varios según carta RAL
 - Fabricación estándar con pomo (blanco, negro o cromo)
 - Disponibilidad con asa tirador en cromo
 - Vidrios disponibles: transparente, mate, carglass, azul, gris, master carré y decorado
 - Vidrios decorados disponibles: ver páginas 276, 277 y 278
 - Vidrios decorados color disponibles: ver página 279
 - Vidrio templado de seguridad 6 mm.
 - Ancho máximo de fabricación por hoja: 90 cm.
 - Apertura: exterior e interior
 - Faciliten las medidas de fabricación
- FIJO LATERAL: ancho máximo de fabricación: 100 cm.
 - FIJO LATERAL: altura máxima de fabricación: 200 cm.
 - FIJO LATERAL: especificar posición (izquierda o derecha)
 - FIJO LATERAL: soporte de sujeción incluido
 - FIJO LATERAL: esquinero incluido

DUCHA TIQUE [SA 35/02]

- Altura: 1,883 m.
- Alto máximo de fabricación: 200 cm.

TARIFA: SA 35/02 (blanco)

Medida (cm.) Hasta	Apertura	Vidrio incoloro	Vidrio mate, azul, gris, carglass o master carré	Vidrio decorado	Incremento cambio color	Incremento anodizado acero	Incremento plata brillo	Incremento madera	Incremento cromo
90	76	440 €	480 €	510 €	+122 €	+130 €	+60 €	+120 €	+100 €
100	86	470 €	520 €	540 €	+122 €	+130 €	+60 €	+120 €	+100 €

Tratamiento Antical



TARIFA FIJO LATERAL: SA 35/15 (blanco)

Medida (cm.) Hasta	Vidrio incoloro	Vidrio mate, azul, gris, carglass o master carré	Vidrio decorado	Incremento cambio color	Incremento anodizado acero	Incremento plata brillo	Incremento madera	Incremento cromo
30	200 €	230 €	240 €	+110 €	+130 €	+60 €	+120 €	+100 €
50	220 €	250 €	260 €	+110 €	+130 €	+60 €	+120 €	+100 €
70	230 €	260 €	270 €	+110 €	+130 €	+60 €	+120 €	+100 €
90	240 €	270 €	280 €	+110 €	+130 €	+60 €	+120 €	+100 €

Tratamiento Antical



BAÑO HEBE [SA 30/02]

- Altura: 1,49 m.

TARIFA: SA 30/02 (blanco)

Medida (cm.) Hasta	Vidrio incoloro	Vidrio mate, azul, gris, carglass o master carré	Vidrio decorado	Incremento cambio color	Incremento anodizado acero	Incremento plata brillo	Incremento madera	Incremento cromo
130	410 €	460 €	480 €	+110 €	+130 €	+60 €	+120 €	+100 €
160	460 €	520 €	540 €	+110 €	+130 €	+60 €	+120 €	+100 €
200	540 €	590 €	610 €	+110 €	+130 €	+60 €	+120 €	+100 €

Tratamiento Antical



TARIFA FIJO LATERAL: SA 30/15 (blanco)

Medida (cm.) Hasta	Vidrio incoloro	Vidrio mate, azul, gris, carglass o master carré	Vidrio decorado	Incremento cambio color	Incremento anodizado acero	Incremento plata brillo	Incremento madera	Incremento cromo
30	176 €	196 €	210 €	+110 €	+130 €	+60 €	+120 €	+100 €
50	200 €	220 €	230 €	+110 €	+130 €	+60 €	+120 €	+100 €
70	210 €	230 €	240 €	+110 €	+130 €	+60 €	+120 €	+100 €
90	220 €	240 €	250 €	+110 €	+130 €	+60 €	+120 €	+100 €

Tratamiento Antical



SUPLEMENTOS DE TARIFA (aplicabe también al fijo):
Incrementos en medidas superiores en alto y ancho:
cada 10 cm. de mampara +47 € en vidrio.

Incremento vidrio decorado color:
ver página 279.

Incremento vidrio decorado personalizado:
+200 € por mampara sobre tarifa vidrio decorado.

Incremento decorado en vidrio azul o gris: +30 €
por vidrio sobre tarifa del vidrio azul o gris.



IMAGEN:
Frontal de 2 hojas: abatibles.
Perfil aluminio cromo.
Vidrio 6 mm. transparente.

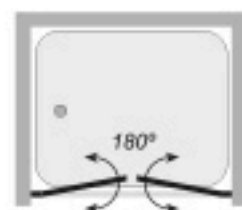
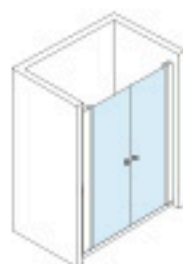

SERIE AMAZONA

Frontal de 3 hojas:
2 fijas + 1 abatible

- Perfil de aluminio
 - Colores disponibles: blanco, plata brillo, madera nogal, cromo, inox y colores varios según carta RAL
 - Fabricación estándar con pomo (blanco, negro o cromo)
 - Disponibilidad con asa tirador en cromo
 - Soporte de sujeción incluido
 - Vidrios disponibles: transparente, mate, carglass, azul, gris, master carré y decorado
 - Vidrios decorados disponibles: ver páginas 276, 277 y 278
 - Vidrios decorados color disponibles: ver página 279
 - Vidrio templado de seguridad 6 mm.
 - Especificar sujeción de la hoja: izquierda o derecha
 - Apertura: exterior o interior
 - Faciliten las medidas de fabricación
- **FUJO LATERAL:** ancho máximo de fabricación: 100 cm.
 - **FUJO LATERAL:** altura máxima de fabricación: 200 cm.
 - **FUJO LATERAL:** especificar posición (izquierda o derecha)
 - **FUJO LATERAL:** soporte de sujeción incluido
 - **FUJO LATERAL:** esquinero incluido

DUCHA PARTENÓN [SA 35/08]

- Altura: 1,883 m.
- Altura máxima de fabricación: 200 cm.
- Ancho máximo de fabricación por hoja: 80 cm.

TARIFA: SA 35/08 (blanco)

Medida (cm.) Hasta	Vidrio incoloro	Vidrio mate, azul, gris, carglass o master carré	Vidrio decorado	Incremento cambio color	Incremento anodizado acero	Incremento plata brillo	Incremento madera	Incremento cromo
130	640 €	710 €	770 €	+150 €	+150 €	+70 €	+120 €	+120 €
200	740 €	810 €	870 €	+150 €	+150 €	+70 €	+120 €	+120 €

Tratamiento Antical



TARIFA FIJO LATERAL: SA 35/15 (blanco)

Medida (cm.) Hasta	Vidrio incoloro	Vidrio mate, azul, gris, carglass o master carré	Vidrio decorado	Incremento cambio color	Incremento anodizado acero	Incremento plata brillo	Incremento madera	Incremento cromo
30	200 €	230 €	240 €	+110 €	+130 €	+60 €	+120 €	+100 €
50	220 €	250 €	260 €	+110 €	+130 €	+60 €	+120 €	+100 €
70	230 €	260 €	270 €	+110 €	+130 €	+60 €	+120 €	+100 €
90	240 €	270 €	280 €	+110 €	+130 €	+60 €	+120 €	+100 €

Tratamiento Antical



BAÑO ILITÍA [SA 30/09]

- Altura: 1,49 m.
- Altura máxima de fabricación: 200 cm.

TARIFA: SA 30/09 (blanco)

Medida (cm.) Hasta	Vidrio incoloro	Vidrio mate, azul, gris, carglass o master carré	Vidrio decorado	Incremento cambio color	Incremento anodizado acero	Incremento plata brillo	Incremento madera	Incremento cromo
130	530 €	620 €	640 €	+150 €	+150 €	+70 €	+120 €	+120 €
160	570 €	660 €	680 €	+150 €	+150 €	+70 €	+120 €	+120 €
200	620 €	710 €	730 €	+150 €	+150 €	+70 €	+120 €	+120 €

Tratamiento Antical



TARIFA FIJO LATERAL: SA 30/15 (blanco)

Medida (cm.) Hasta	Vidrio incoloro	Vidrio mate, azul, gris, carglass o master carré	Vidrio decorado	Incremento cambio color	Incremento anodizado acero	Incremento plata brillo	Incremento madera	Incremento cromo
30	176 €	196 €	210 €	+110 €	+130 €	+60 €	+120 €	+100 €
50	200 €	220 €	230 €	+110 €	+130 €	+60 €	+120 €	+100 €
70	210 €	230 €	240 €	+110 €	+130 €	+60 €	+120 €	+100 €
90	220 €	240 €	250 €	+110 €	+130 €	+60 €	+120 €	+100 €

Tratamiento Antical



SUPLEMENTOS DE TARIFA (aplicar también al fijo):
Incrementos en medidas superiores en alto:
cada 10 cm. de mampara +47 € en vidrio.

Incremento vidrio decorado color:
ver página 279.

Incremento vidrio decorado personalizado:
+200 € por mampara sobre tarifa vidrio decorado.

Incremento decorado en vidrio azul o gris: +30 €
por vidrio sobre tarifa del vidrio azul o gris.

Incremento de toallero: +60 €



IMAGEN:
Frontal de 3 hojas: 2 fijas + 1 abatible.
Perfil aluminio cromo.
Vidrio 6 mm. transparente.

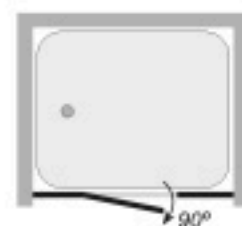
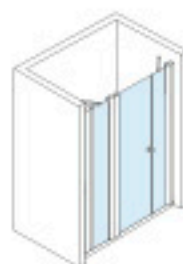

SERIE AMAZONA

Frontal de 3 hojas:
1 fija + 2 abatibles

- Perfil de aluminio
 - Colores disponibles: blanco, plata brillo, madera nogal, cromo, inox y colores varios según carta RAL
 - Fabricación estándar con pomo (blanco, negro o cromo)
 - Disponibilidad de asa tirador en cromo
 - Soporte de sujeción incluido
 - Vidrios disponibles: transparente, mate, carglass, azul, gris, master carré y decorado
 - Vidrios decorados disponibles: ver páginas 276, 277 y 278
 - Vidrios decorados color disponibles: ver página 279
 - Vidrio templado de seguridad 6 mm.
 - Especificar medida del fijo
 - Especificar posición del fijo: izquierda o derecha
 - Apertura: exterior e interior
 - Faciliten las medidas de fabricación
- FIJO LATERAL: ancho máximo de fabricación: 100 cm.
 - FIJO LATERAL: altura máxima de fabricación: 200 cm.
 - FIJO LATERAL: especificar posición (izquierda o derecha)
 - FIJO: LATERAL soporte de sujeción incluido
 - FIJO LATERAL: esquinero incluido

DUCHA RODO [SA 35/13]

- Altura: 1,883 m.
- Altura máxima de fabricación: 200 cm.
- Ancho máximo de fabricación por hoja: 80 cm.

TARIFA: SA 35/08 (blanco)

Medida (cm.) Hasta	Vidrio incoloro	Vidrio mate, azul, gris, carglass o master carré	Vidrio decorado	Incremento cambio color	Incremento anodizado acero	Incremento plata brillo	Incremento madera	Incremento cromo
130	640 €	710 €	770 €	+150 €	+150 €	+70 €	+120 €	+120 €
200	740 €	810 €	870 €	+150 €	+150 €	+70 €	+120 €	+120 €



TARIFA FIJO LATERAL: SA 35/15 (blanco)

Medida (cm.) Hasta	Vidrio incoloro	Vidrio mate, azul, gris, carglass o master carré	Vidrio decorado	Incremento cambio color	Incremento anodizado acero	Incremento plata brillo	Incremento madera	Incremento cromo
30	200 €	230 €	240 €	+110 €	+130 €	+60 €	+120 €	+100 €
50	220 €	250 €	260 €	+110 €	+130 €	+60 €	+120 €	+100 €
70	230 €	260 €	270 €	+110 €	+130 €	+60 €	+120 €	+100 €
90	240 €	270 €	280 €	+110 €	+130 €	+60 €	+120 €	+100 €



BAÑO RÓMULO [SA 30/05]

- Altura: 1,49 m.
- Ancho máximo de fabricación por hoja: 90 cm.
- Ancho mínimo de fabricación de fijos: 25 cm.

TARIFA: SA 30/05 (blanco)

Medida (cm.) Hasta	Vidrio incoloro	Vidrio mate, azul, gris, carglass o master carré	Vidrio decorado	Incremento cambio color	Incremento anodizado acero	Incremento plata brillo	Incremento madera	Incremento cromo
130	530 €	620 €	640 €	+150 €	+150 €	+70 €	+120 €	+120 €
160	570 €	660 €	680 €	+150 €	+150 €	+70 €	+120 €	+120 €
200	620 €	710 €	730 €	+150 €	+150 €	+70 €	+120 €	+120 €



TARIFA FIJO LATERAL: SA 30/15 (blanco)

Medida (cm.) Hasta	Vidrio incoloro	Vidrio mate, azul, gris, carglass o master carré	Vidrio decorado	Incremento cambio color	Incremento anodizado acero	Incremento plata brillo	Incremento madera	Incremento cromo
30	176 €	196 €	210 €	+110 €	+130 €	+60 €	+120 €	+100 €
50	200 €	220 €	230 €	+110 €	+130 €	+60 €	+120 €	+100 €
70	210 €	230 €	240 €	+110 €	+130 €	+60 €	+120 €	+100 €
90	220 €	240 €	250 €	+110 €	+130 €	+60 €	+120 €	+100 €



SUPLEMENTOS DE TARIFA (aplicar también al fijo):
Incrementos en medidas superiores en alto:
cada 10 cm. de mampara +47 € en vidrio.

Incremento vidrio decorado color:
ver página 279.

Incremento vidrio decorado personalizada:
+200 € por mampara sobre tarifa vidrio decorado.

Incremento decorado en vidrio azul o gris: +30 €
por vidrio sobre tarifa del vidrio azul o gris.

Incremento de toallero: +60 €





IMAGEN:
Frontal de 3 hojas: 1 fija + 2 abatibles.
Perfil aluminio cromo.
Vidrio 6 mm. transparente.

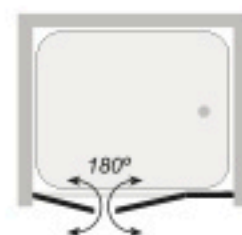
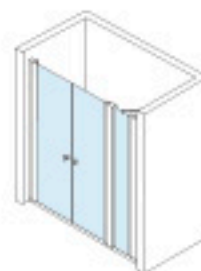

SERIE AMAZONA

Frontal de 4 hojas:
2 fijas + 2 abatibles

- Perfil de aluminio
 - Colores disponibles: blanco, plata brillo, madera nogal, cromo, inox y colores varios según carta RAL
 - Fabricación estándar con pomo (blanco, negro o cromo)
 - Disponibilidad con asa tirador en cromo
 - Soporte de sujeción incluido
 - Vidrios disponibles: transparente, mate, carglass, azul, gris, master carré y decorado
 - Vidrios decorados disponibles: ver páginas 276, 277 y 278
 - Vidrios decorados color disponibles: ver página 279
 - Vidrio templado de seguridad 6 mm.
 - Ancho máximo de fabricación por hoja: 80 cm.
 - Ancho mínimo de fabricación de fijos: 25 cm.
 - Especificar medida de fijos
 - Apertura: exterior o interior
 - Faciliten las medidas de fabricación
- FIJO LATERAL: ancho máximo de fabricación: 100 cm.
 - FIJO LATERAL: altura máxima de fabricación: 200 cm.
 - FIJO LATERAL: especificar posición (izquierda o derecha)
 - FIJO LATERAL: soporte de sujeción incluido
 - FIJO LATERAL: esquinero incluido

DUCHA JASÓN [SA 35/04]

- Altura: 1,883 m.
- Alto máximo de fabricación: 200 cm.

TARIFA: SA 35/04 (blanco)

Medida (cm.) Hasta	Vidrio incoloro	Vidrio mate, azul, gris, carglass o master carré	Vidrio decorado	Incremento cambio color	Incremento anodizado acero	Incremento plata brillo	Incremento madera	Incremento cromo
150	600 €	670 €	730 €	+150 €	+150 €	+80 €	+120 €	+130 €
200	700 €	770 €	830 €	+150 €	+150 €	+80 €	+120 €	+130 €



TARIFA FIJO LATERAL: SA 35/15 (blanco)

Medida (cm.) Hasta	Vidrio incoloro	Vidrio mate, azul, gris, carglass o master carré	Vidrio decorado	Incremento cambio color	Incremento anodizado acero	Incremento plata brillo	Incremento madera	Incremento cromo
30	200 €	230 €	240 €	+110 €	+130 €	+60 €	+120 €	+100 €
50	220 €	250 €	260 €	+110 €	+130 €	+60 €	+120 €	+100 €
70	230 €	260 €	270 €	+110 €	+130 €	+60 €	+120 €	+100 €
90	240 €	270 €	280 €	+110 €	+130 €	+60 €	+120 €	+100 €



BAÑO BACO [SA 30/04]

- Altura: 1,49 m.

TARIFA: SA 30/04 (blanco)

Medida (cm.) Hasta	Vidrio incoloro	Vidrio mate, azul, gris, carglass o master carré	Vidrio decorado	Incremento cambio color	Incremento anodizado acero	Incremento plata brillo	Incremento madera	Incremento cromo
130	530 €	620 €	640 €	+150 €	+150 €	+80 €	+120 €	+130 €
160	570 €	660 €	680 €	+150 €	+150 €	+80 €	+120 €	+130 €
200	620 €	710 €	730 €	+150 €	+150 €	+80 €	+120 €	+130 €



TARIFA FIJO LATERAL: SA 30/15 (blanco)

Medida (cm.) Hasta	Vidrio incoloro	Vidrio mate, azul, gris, carglass o master carré	Vidrio decorado	Incremento cambio color	Incremento anodizado acero	Incremento plata brillo	Incremento madera	Incremento cromo
30	176 €	196 €	210 €	+110 €	+130 €	+60 €	+120 €	+100 €
50	200 €	220 €	230 €	+110 €	+130 €	+60 €	+120 €	+100 €
70	210 €	230 €	240 €	+110 €	+130 €	+60 €	+120 €	+100 €
90	220 €	240 €	250 €	+110 €	+130 €	+60 €	+120 €	+100 €

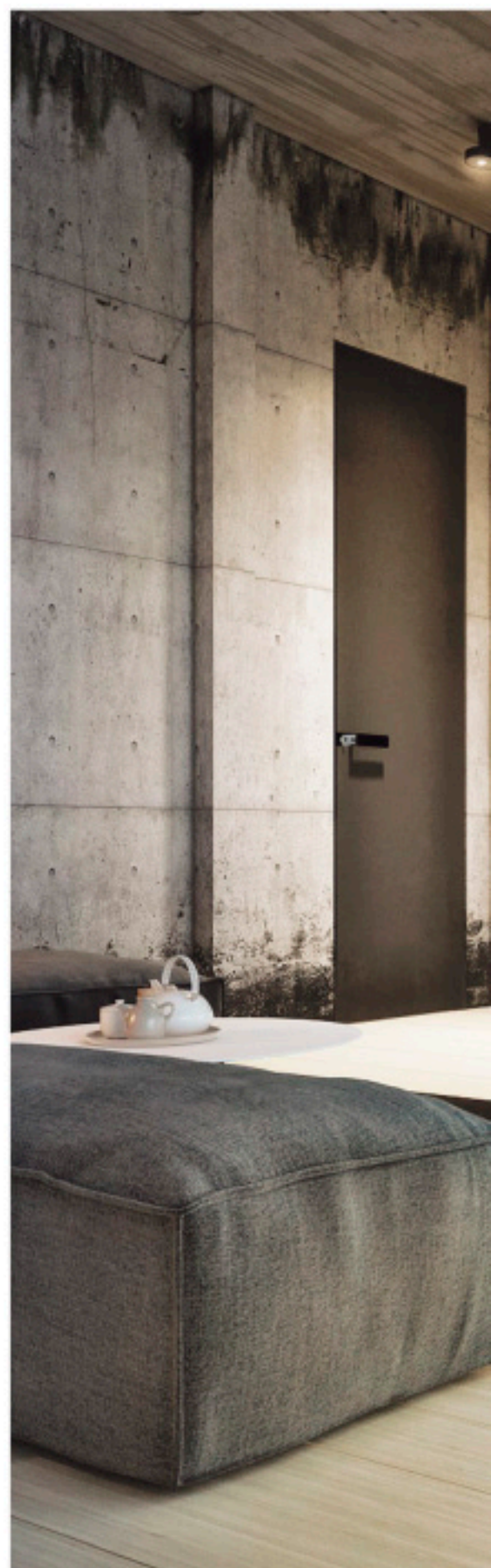

SUPLEMENTOS DE TARIFA (aplicar también al fijo):
Incrementos en medidas superiores en alto:
cada 10 cm. de mampara +47 € en vidrio.

Incremento vidrio decorado color:
ver página 279.

Incremento vidrio decorado personalizado:
+200 € por mampara sobre tarifa vidrio decorado.

Incremento decorado en vidrio azul o gris: +30 €
por vidrio sobre tarifa del vidrio azul o gris.



IMAGEN:
Frontal de 4 hojas: 2 fijas + 2 abatibles.
Perfil aluminio cromo.
Vidrio 6 mm. transparente.

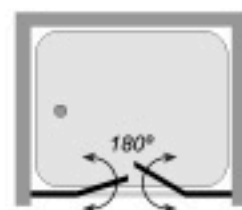
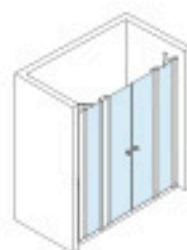

SERIE AMAZONA

Angular de 4 hojas:
2 fijas + 2 abatibles

- Perfil de aluminio
- Colores disponibles: blanco, plata brillo, madera nogal, cromo, inox y colores varios según carta RAL
- Fabricación estándar con pomo (blanco, negro o cromo)
- Disponibilidad de asa tirador en cromo
- Soporte de sujeción incluido
- Vidrios disponibles: transparente, mate, carglass, azul, gris, master carré y decorado
- Vidrios decorados disponibles: ver páginas 276, 277 y 278
- Vidrios decorados color disponibles: ver página 279
- Vidrio templado de seguridad 6 mm.
- Especificar medida de fijos
- Especificar ancho y fondo
- Apertura: exterior o interior
- Faciliten las medidas de fabricación

DUCHA HYDRA [SA 35/09]

- Altura: 1,883 m.
- Altura máxima de fabricación: 200 cm.
- Ancho máximo de fabricación por hoja: 80 cm.
- Ancho mínimo de fabricación de fijos: 25 cm.

TARIFA: SA 35/09 (blanco)

Medida (cm.) Hasta (ancho x fondo)	Vidrio incolore	Vidrio mate, azul gris, carglass o master carré	Vidrio decorado	Incremento cambio color	Incremento anodizado acero	Incremento plata brillo	Incremento madera	Incremento cromo
70 x 70	615 €	690 €	740 €	+150 €	+150 €	+80 €	+120 €	+130 €
80 x 80	635 €	700 €	760 €	+150 €	+150 €	+80 €	+120 €	+130 €
90 x 90	655 €	710 €	780 €	+150 €	+150 €	+80 €	+120 €	+130 €
120 x 80	710 €	770 €	835 €	+150 €	+150 €	+80 €	+120 €	+130 €

Tratamiento
Antical



SUPLEMENTOS DE TARIFA (aplicabe también al fijo):
Incrementos en medidas superiores en alto:
cada 10 cm. de mampara +47 € en vidrio.

Incremento vidrio decorado color:
ver página 279.

Incremento vidrio decorado personalizada:
+200 € por mampara sobre tarifa vidrio decorado.

Incremento decorado en vidrio azul o gris: +30 €
por vidrio sobre tarifa del vidrio azul o gris.



IMAGEN:
Angular de 4 hojas: 2 fijas + 2 abatibles.
Perfil aluminio cromo.
Vidrio 6 mm. transparente.

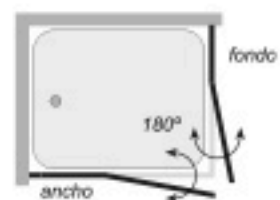

SERIE AMAZONA

Angular de 3 hojas:
1 fija + 2 abatibles

- Perfil de aluminio
- Colores disponibles: blanco, plata brillo, madera nogal, cromo, inox y colores varios según carta RAL
- Fabricación estándar con pomo (blanco, negro o cromo)
- Disponibilidad de asa tirador en cromo
- Soporte de sujeción incluido
- Vidrios disponibles: transparente, mate, carglass, azul, gris, master carré y decorado
- Vidrios decorados disponibles: ver páginas 276, 277 y 278
- Vidrios decorados color disponibles: ver página 279
- Vidrio templado de seguridad 6 mm.
- Especificar medida del fijo
- Especificar ancho y fondo
- Apertura: exterior e interior
- Faciliten las medidas de fabricación

DUCHA CARITES [SA 35/12]

- Altura: 1,883 m.
- Altura máxima de fabricación: 200 cm.
- Ancho máximo de fabricación por hoja: 90 cm.
- Ancho mínimo de fabricación de fijos: 25 cm.

TARIFA: SA 35/12 (blanco)

Medida (cm.) Hasta (ancho x fondo)	Vidrio incolore	Vidrio mate, azul gris, carglass master carré	Vidrio decorado	Incremento cambio color	Incremento anodizado acero	Incremento plata brillo	Incremento madera	Incremento cromo
90 x 90	600 €	680 €	700 €	+150 €	+150 €	+70 €	+120 €	+120 €
120 x 80	640 €	710 €	740 €	+150 €	+150 €	+70 €	+120 €	+120 €

Tratamiento
Antical



SUPLEMENTOS DE TARIFA (aplicabe también al fijo):
Incrementos en medidas superiores en alto y ancho:
cada 10 cm. de mampara +47 € en vidrio.

Incremento vidrio decorado color:
ver página 279.

Incremento vidrio decorado personalizado:
+200 € por mampara sobre tarifa vidrio decorado.

Incremento decorado en vidrio azul o gris: +30 €
por vidrio sobre tarifa del vidrio azul o gris.



IMAGEN:
Angular de 3 hojas: 1 fija + 2 abatibles.
Perfil aluminio cromo.
Vidrio 6 mm. transparente.

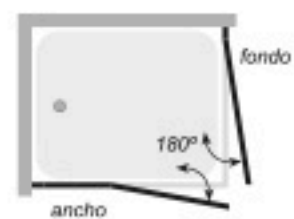

SERIE AMAZONA

Angular de 2 hojas:
1 fija + 1 abatible

- Perfil de aluminio
- Colores disponibles: blanco, plata brillo, madera nogal, cromo, inox y colores varios según carta RAL
- Fabricación estándar con pomo (blanco, negro o cromo)
- Disponibilidad de asa tirador en cromo
- Soporte de sujeción incluido
- Vidrios disponibles: transparente, mate, carglass, azul, gris, master carré y decorado
- Vidrios decorados disponibles: ver páginas 276, 277 y 278
- Vidrios decorados color disponibles: ver página 279
- Vidrio templado de seguridad 6 mm.
- Especificar medida del fijo
- Especificar ancho y fondo
- Apertura: exterior
- Faciliten las medidas de fabricación

DUCHA TETIS [SA 35/07]

- Altura: 1,883 m.
- Altura máxima de fabricación: 200 cm.
- Ancho máximo de fabricación por hoja: 90 cm.
- Ancho mínimo de fabricación de fijos: 25 cm.

TARIFA: SA 35/07 (blanco)

Medida (cm.) Hasta (ancho x fondo)	Vidrio incolore	Vidrio mate, azul gris, carglass master carré	Vidrio decorado	Incremento cambio color	Incremento anodizado acero	Incremento plata brillo	Incremento madera	Incremento cromo
70 x 70	530 €	620 €	640 €	+110 €	+130 €	+60 €	+120 €	+100 €
80 x 80	570 €	640 €	660 €	+110 €	+130 €	+60 €	+120 €	+100 €
90 x 90	590 €	660 €	680 €	+110 €	+130 €	+60 €	+120 €	+100 €

Tratamiento
Antical



SUPLEMENTOS DE TARIFA:
Incrementos en medidas superiores en alto:
cada 10 cm. de mampara +47 € en vidrio.

Incremento vidrio decorado color:
ver página 279.

Incremento vidrio decorado personalizado:
+200 € por mampara sobre tarifa vidrio decorado.

Incremento decorado en vidrio azul o gris: +30 €
por vidrio sobre tarifa del vidrio azul o gris.

Incremento de toallero: +60 €



IMAGEN:
Angular de 2 hojas: 1 fija + 1 abatible.
Perfil aluminio cromo.
Vidrio 6 mm. transparente.

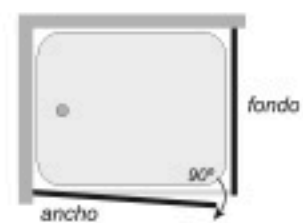

SERIE AMAZONA

Angular de 2 hojas: abatibles

- Perfil de aluminio
- Colores disponibles: blanco, plata brillo, madera nogal, cromo, inox y colores varios según carta RAL
- Vidrios disponibles: transparente, mate, carglass, azul, gris, master carré y decorado
- Vidrios decorados disponibles: ver páginas 276, 277 y 278
- Vidrios decorados color disponibles: ver página 279
- Vidrio templado de seguridad 6 mm.
- Especificar ancho y fondo
- Apertura: exterior e interior
- Fabricación estándar con pomo (blanco, negro o cromo)
- Disponibilidad de asa tirador en cromo
- Faciliten las medidas de fabricación

DUCHA PARIS [SA 35/06]

- Altura: 1,883 m.
- Ancho máximo de fabricación por hoja: 90 cm.
- Altura máxima de fabricación: 200 cm.

TARIFA: SA 35/06 (blanco)

Medida (cm.) Hasta (ancho x fondo)	Vidrio incolore	Vidrio mate, azul, gris, carglass o master carré	Vidrio decorado	Incremento cambio color	Incremento anodizado acero	Incremento plata brillo	Incremento madera	Incremento cromo
70 x 70	530 €	600 €	620 €	+110 €	+130 €	+60 €	+120 €	+100 €
80 x 80	550 €	620 €	640 €	+110 €	+130 €	+60 €	+120 €	+100 €
90 x 90	570 €	640 €	660 €	+110 €	+130 €	+60 €	+120 €	+100 €

Tratamiento
Antical



SUPLEMENTOS DE TARIFA:

Incrementos en medidas superiores en alto:
cada 10 cm. de mampara +47 € en vidrio.

Incremento vidrio decorado color:
ver página 279.

Incremento vidrio decorado personalizado:
+200 € por mampara sobre tarifa vidrio decorado.

Incremento decorado en vidrio azul o gris: +30 €
por vidrio sobre tarifa del vidrio azul o gris.



IMAGEN:
Angular de 2 hojas: abatibles.
Perfil aluminio cromo.
Vidrio 6 mm. transparente.

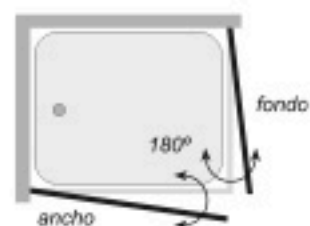

SERIE AMAZONA

Semicircular de 2 hojas:
abatibles

- Perfil de aluminio
- Colores disponibles: blanco, plata brillo, madera nogal, cromo, inox y colores varios según carta RAL
- Fabricación estándar con pomo (blanco, negro o cromo)
- Vidrios disponibles: transparente y decorado
- Vidrios decorados disponibles: 200, 201, 202, 203, 204, 205, 206, 208, 209, 210, 211 y 212
- Vidrios decorados color no disponibles
- Vidrio templado de seguridad 6 mm.
- Solo disponible en altura estándar
- Solo disponible en radio Roca
- Apertura: exterior e interior
- Faciliten las medidas de fabricación

DUCHA NEMEA [SA 35/03]

- Altura: 1,883 m.

TARIFA: SA 35/03 (blanco)

Medida (cm.) Hasta (ancho x fondo)	Vidrio incolore	Vidrio decorado	Incremento cambio color	Incremento anodizado acero	Incremento plata brillo	Incremento madera	Incremento cromo
80 x 80	770 €	910 €	+110 €	+130 €	+60 €	+120 €	+100 €
90 x 90	820 €	960 €	+110 €	+130 €	+60 €	+120 €	+100 €

Tratamiento
Antical

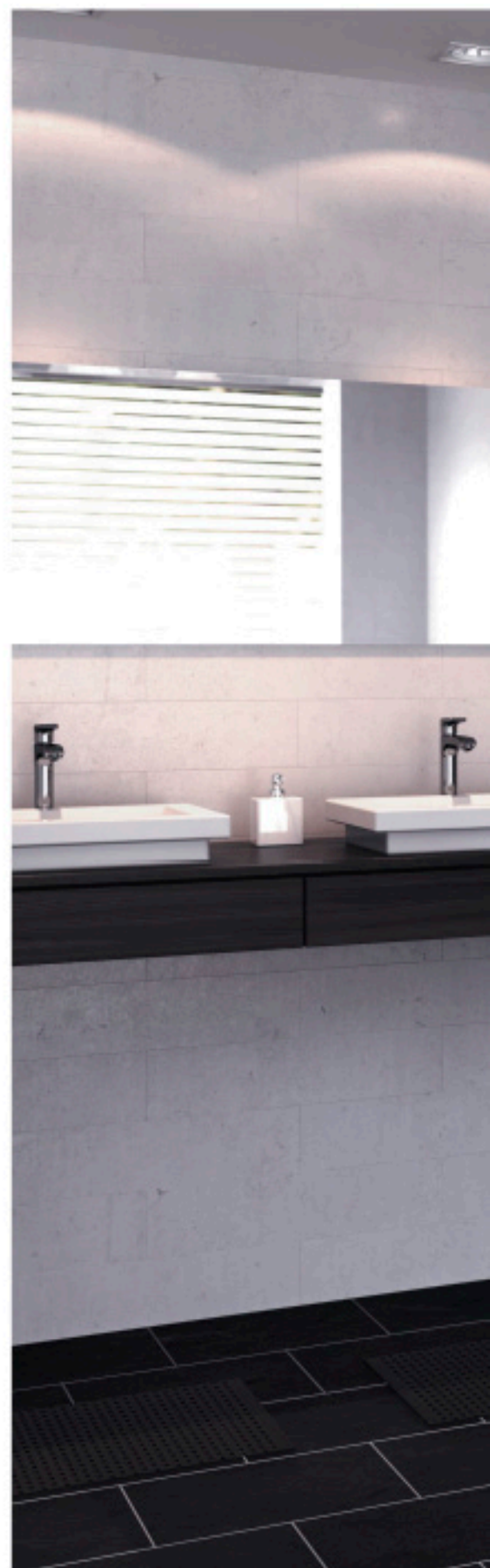

SUPLEMENTOS DE TARIFA:
Incremento vidrio decorado personalizado:
+200 € por mampara sobre tarifa vidrio decorado.



IMAGEN:
Semicircular de 2 hojas: abatibles
Perfil aluminio cromo.
Vidrio 6 mm. transparente.

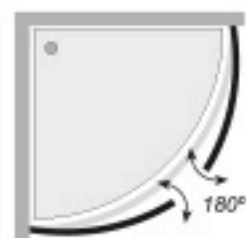
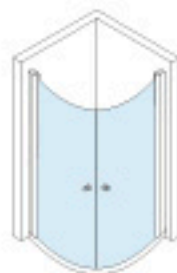

SERIE AMAZONA

Frontal de 2 hojas:
1 fija + 1 abatible

- Perfil de aluminio
- Colores disponibles: blanco, plata brillo, madera nogal, cromo, inox y colores varios según carta RAL
- Fabricación estándar con pomo
- Soporte de sujeción incluido
- Vidrios disponibles: transparente, mate, carglass, azul, gris, master carré y decorado
- Vidrios decorados disponibles: ver páginas 276, 277 y 278
- Vidrios decorados color disponibles: ver página 279
- Vidrio templado de seguridad 6 mm.
- Especificar posición del fijo: izquierda o derecha
- Apertura: exterior e interior
- Faciliten las medidas de fabricación

DUCHA HÍMERO [SA 35/14]

- Altura: 1,883 m.
- Ancho máximo de fabricación del fijo: 100 cm.
- Altura máxima de fabricación: 200 cm.

TARIFA: SA 35/14 (blanco)

Medida (cm.) Hasta (ancho x fondo)	Vidrio incolore	Vidrio mate, azul, gris, carglass o master carré	Vidrio decorado	Incremento cambio color	Incremento anodizado acero	Incremento plata brillo	Incremento madera	Incremento cromo
115 (70 fijo + 45 hoja)	500 €	570 €	590 €	+110 €	+130 €	+60 €	+120 €	+100 €

Tratamiento
Antical



SUPLEMENTOS DE TARIFA:

Incrementos en medidas superiores en alto:
cada 10 cm. de mampara +47 € en vidrio.

Incremento vidrio decorado color:
ver página 279.

Incremento vidrio decorado personalizado:
+200 € por mampara sobre tarifa vidrio decorado.

Incremento decorado en vidrio azul o gris: +30 €
por vidrio sobre tarifa del vidrio azul o gris.

Incremento de toallero: +60 €



IMAGEN:
Frontal de 2 hojas: 1 fija + 1 móvil abatible.
Perfil aluminio cromo.
Vidrio 6 mm. transparente.

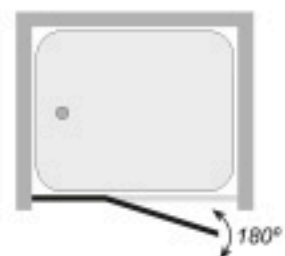
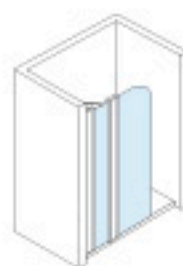

SERIE AMAZONA

Frontal de 2 hojas:
1 fija + 1 abatible

- Perfil de aluminio
- Colores disponibles: blanco, plata brillo, madera nogal, cromo, inox y colores varios según carta RAL
- Fabricación estándar sin pomo
- Soporte de sujeción incluido
- Vidrios disponibles: transparente, mate, carglass, azul, gris, master carré y decorado
- Vidrios decorados disponibles: ver páginas 276, 277 y 278
- Vidrios decorados color disponibles: ver página 279
- Vidrio templado de seguridad 6 mm.
- Especificar posición del fijo: izquierda o derecha
- Apertura: exterior e interior
- Faciliten las medidas de fabricación

BAÑO DIANA [SA 30/03]

- Altura: 1,49 m.

TARIFA: SA 35/06 (blanco)

Medida (cm.) Hasta (ancho x fondo)	Vidrio incolore	Vidrio mate, azul gris, carglass mastercarré	Vidrio decorado	Incremento cambio color	Incremento anodizado acero	Incremento plata brillo	Incremento madera	Incremento cromo
115 (70 fijo + 45 hojas)	280 €	310 €	320 €	+110 €	+130 €	+60 €	+120 €	+100 €

Tratamiento
Antical



SUPLEMENTOS DE TARIFA:

Incrementos en medidas superiores en alto:
cada 10 cm. de mampara +47 € en vidrio.

Incremento vidrio decorado color:
ver página 279.

Incremento vidrio decorado personalizado:
+200 € por mampara sobre tarifa vidrio decorado.

Incremento decorado en vidrio azul o gris: +30 €
por vidrio sobre tarifa del vidrio azul o gris.

Incremento de toallero: +60 €



IMAGEN:
Frontal de 2 hojas: 1 fija + 1 móvil abatible.
Perfil aluminio cromo.
Vidrio 6 mm. transparente.

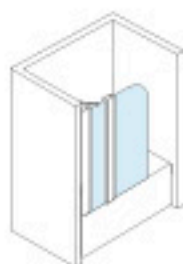

SERIE AMAZONA

Frontal de 1 hoja: abatible

- Perfil de aluminio
- Colores disponibles: blanco, plata brillo, madera nogal, cromo, inox y colores varios según carta RAL
- Fabricación estándar con pomo (blanco, negro o cromo)
- Vidrios disponibles: transparente, mate, carglass, azul, gris, master carré y decorado
- Vidrios decorados disponibles: ver páginas 276, 277 y 278
- Vidrios decorados color disponibles: ver página 279
- Vidrio templado de seguridad 6 mm.
- Especificar sujeción de hoja: izquierda o derecha
- Apertura: exterior o interior
- Faciliten las medidas de fabricación

DUCHA REMO [SA 35/05]

- Altura: 1,883 m.
- Alto máximo de fabricación: 200 cm.
- Ancho máximo de fabricación: 90 cm.

TARIFA: SA 35/05 (blanco)

Medida (cm.) Hasta	Vidrio incoloro	Vidrio mate, azul, gris, carglass o master carré	Vidrio decorado	Incremento cambio color	Incremento anodizado acero	Incremento plata brillo	Incremento madera	Incremento cromo
85	280 €	320 €	330 €	+60 €	+70 €	+40 €	+60 €	+70 €

Tratamiento Antical

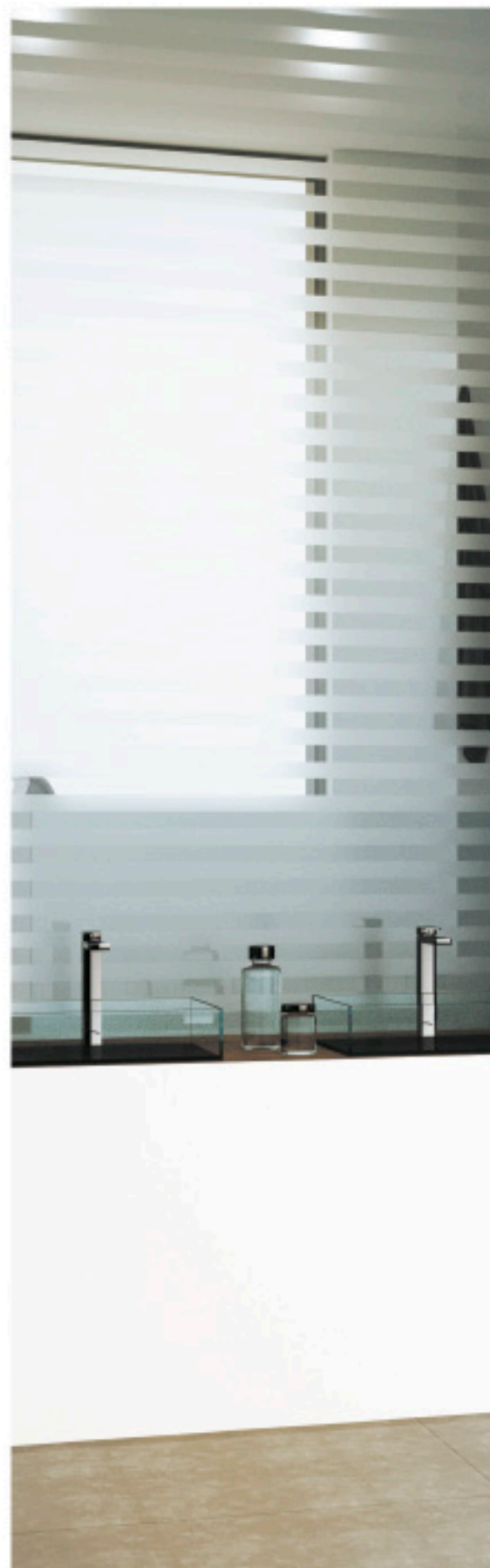

SUPLEMENTOS DE TARIFA (aplicabe también al fijo):
Incrementos en medidas superiores en alto:
cada 10 cm. de mampara +47 € en vidrio.

Incremento vidrio decorado color:
ver página 279.

Incremento vidrio decorado personalizado:
+200 € por mampara sobre tarifa vidrio decorado.

Incremento decorado en vidrio azul o gris: +30 €
por vidrio sobre tarifa del vidrio azul o gris.

Incremento de toallero: +60 €



IMAGEN:
Frontal de 1 hoja: abatible.
Perfil aluminio cromo.
Vidrio 6 mm. decorado N° 200.

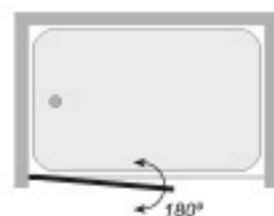
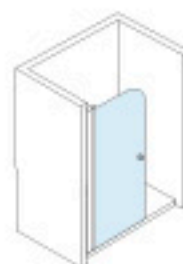

SERIE AMAZONA

Frontal de 1 hoja: abatible

- Perfil de aluminio
- Colores disponibles: blanco, plata brillo, madera nogal, cromo, inox y colores varios según carta RAL
- Fabricación estándar con pomo (blanco, negro o cromo)
- Vidrios disponibles: transparente, mate, carglass, azul, gris, master carré y decorado
- Vidrios decorados disponibles: ver páginas 276, 277 y 278
- Vidrios decorados color disponibles: ver página 279
- Vidrio templado de seguridad 6 mm.
- Especificar sujeción de hoja: izquierda o derecha
- Apertura: exterior e interior

BAÑO NEPTUNO [SA 30/01]

- Altura: 1,49 m.
- Ancho máximo de fabricación: 100 cm.

TARIFA: SA 30/01 (blanco)

Medida (cm.) Hasta	Vidrio incoloro	Vidrio mate, azul, gris, carglass o master carré	Vidrio decorado	Incremento cambio color	Incremento anodizado acero	Incremento plata brillo	Incremento madera	Incremento cromo
85	205 €	230 €	240 €	+60 €	+70 €	+40 €	+60 €	+70 €



SUPLEMENTOS DE TARIFA:
Incrementos en medidas superiores en alto y ancho: cada 10 cm. de mampara +47 € en vidrio.

Incremento vidrio decorado color: ver página 279.

Incremento vidrio decorado personalizado: +200 € por mampara sobre tarifa vidrio decorado.

Incremento decorado en vidrio azul o gris: +30 € por vidrio sobre tarifa del vidrio azul o gris.

Incremento de toallero: +60 €



IMAGEN:
Frontal de 1 hoja: abatible.
Perfil aluminio cromo.
Vidrio 6 mm. transparente.

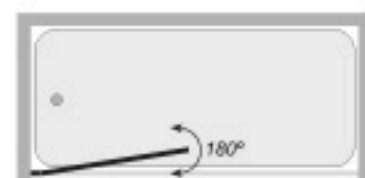
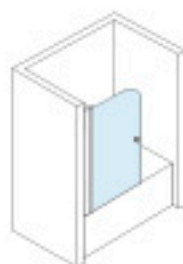

SERIE AMAZONA

Frontal de 1 hoja: abatible

- Perfil de aluminio
- Colores disponibles: blanco, plata brillo, madera nogal, cromo, inox y colores varios según carta RAL
- Fabricación estándar sin pomo
- Vidrios disponibles: transparente, mate, carglass, azul, gris, master carré y decorado
- Vidrios decorados disponibles: ver páginas 276, 277 y 278
- Vidrios decorados color disponibles: ver página 279
- Vidrio templado de seguridad 6 mm.
- Especificar sujeción de hoja: izquierda o derecha
- Apertura: exterior e interior

BAÑO AFRODITA [SA 30/06]

- Altura: 1,49 m.
- Ancho máximo de fabricación: 100 cm.

TARIFA: SA 30/06 (blanco)

Medida (cm.) Hasta	Vidrio incoloro	Vidrio mate, azul, gris, carglass o master carré	Vidrio decorado	Incremento cambio color	Incremento anodizado acero	Incremento plata brillo	Incremento madera	Incremento cromo
85	250 €	275 €	280 €	+60 €	+70 €	+40 €	+60 €	+70 €

Tratamiento Antical



SUPLEMENTOS DE TARIFA:
Incrementos en medidas superiores en alto:
cada 10 cm. de mampara +47 € en vidrio.

Incremento vidrio decorado color:
ver página 279.

Incremento vidrio decorado personalizado:
+200 € por mampara sobre tarifa vidrio decorado.

Incremento decorado en vidrio azul o gris: +30 €
por vidrio sobre tarifa del vidrio azul o gris.

Incremento de toallero: +60 €



IMAGEN:
Frontal de 1 hoja: abatible.
Perfil aluminio cromo.
Vidrio 6 mm. decorado N° 211.

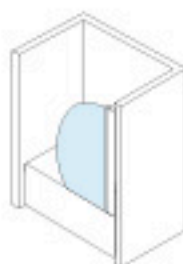

SERIE AMAZONA

Frontal de 1 hoja curva: abatible

- Perfil de aluminio
- Colores disponibles: blanco, plata brillo, madera nogal, cromo, inox y colores varios según carta RAL
- Fabricación estándar sin pomo
- Vidrios disponibles: transparente y decorado
- Vidrios decorados disponibles: ver páginas 276, 277 y 278
- Vidrios decorados color no disponibles
- Vidrio templado de seguridad 6 mm.
- Fabricación estándar no disponible en otras medidas
- Radio bañera: 125 cm.
- Para comprobar si nuestra mampara se adapta al radio de su bañera, rogamos nos remita plantilla
- Especificar sujeción de hoja: izquierda o derecha
- Apertura: exterior e interior

BAÑO ODISEA [SA 30/07]

- Altura: 1,49 m.

TARIFA: SA 30/07 (blanco)

Medida (cm.) Hasta	Vidrio incoloro	Vidrio decorado	Incremento cambio color	Incremento anodizado acero	Incremento plata brillo	Incremento madera	Incremento cromo
92	470 €	505 €	+60 €	+70 €	+40 €	+60 €	+70 €



SUPLEMENTOS DE TARIFA:
Incremento vidrio decorado personalizado:
+200 € por mampara sobre tarifa vidrio decorado.



IMAGEN:
Frontal de 1 hoja curva: abatible.
Perfil aluminio cromo.
Vidrio 6 mm. transparente.

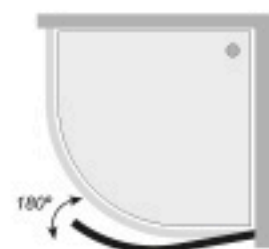
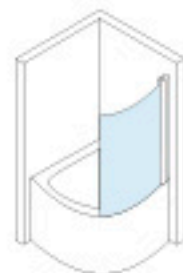

SERIE AMAZONA

Frontal de 2 hojas:
1 fija + 1 curva abatible

- Perfil de aluminio
- Colores disponibles: blanco, plata brillo, madera nogal, cromo, inox y colores varios según carta RAL
- Fabricación estándar sin pomo
- Vidrios disponibles: transparente y decorado
- Vidrios decorados disponibles: ver páginas 276, 277 y 278
- Vidrios decorados color no disponibles
- Vidrio templado de seguridad 6 mm.
- Radio bañera: 125 cm.
- Para comprobar si nuestra mampara se adapta al radio de su bañera, rogamos nos remita plantilla
- Especificar sujeción de hoja: izquierda o derecha
- Apertura: exterior e interior

BAÑO PERSEO [SA 30/08]

- Altura: 1,49 m.

TARIFA: SA 30/08 (blanco)

Medida (cm.) Hasta (ancho x fondo)	Vidrio incolore	Vidrio decorado	Incremento cambio color	Incremento anodizado acero	Incremento plata brillo	Incremento madera	Incremento cromo
127 (40 fijo + 87 hojas)	610 €	650 €	+110 €	+130 €	+60 €	+120 €	+100 €

Tratamiento
Antical



SUPLEMENTOS DE TARIFA:
Incrementos en medidas superiores en ancho:
cada 10 cm. de mampara +47 € en vidrio

Incremento vidrio decorado personalizado:
+200 € por mampara sobre tarifa vidrio decorado.



IMAGEN:
Frontal de 2 hojas: 1 fija + 1 curva abatible.
Perfil aluminio cromo.
Vidrio 6 mm. transparente.

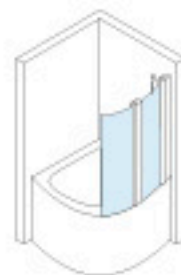

Detalles **SERIE AMAZONA**

PERFILES

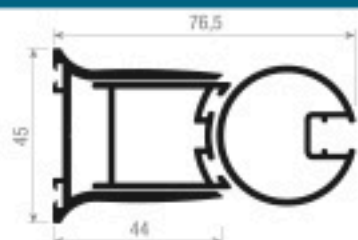

Soporte de pared - expansor - hoja
compensación de 1,5 cm.

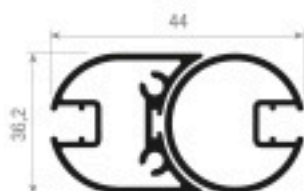

Bisagra 2ª hoja - hoja

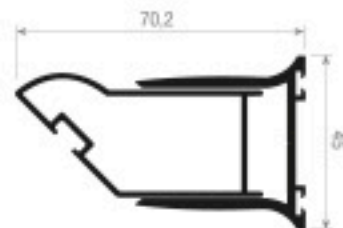

Batiente - soporte de pared
compensación de 1,5 cm.

GOMAS



Cierre magnético
CY1192PT2: 7,50 €/ml.



Junta vidrio/suelo
6 mm.
CY1114: 6 €/ml.



Ferrita
PR988002:
2,50 €/ml.



Felpilla 7x6
ME76:
0,50 €/ml.



Perfil inferior
adhesivo blanco
PG3824B: 6 €/ml.

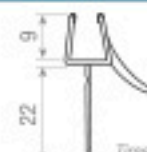

Vierteagua 6 mm.
CY1203T: 6 €/ml.

ACCESORIOS



Juego bisagra inferior
PR988039I: 24 €



Juego bisagra superior
PR988039S: 24 €



Juego inferior:
1 fija + 1 móvil
PR988912I: 24 €



Juego superior:
1 fija + 1 móvil
PR988912S: 24 €



Tapeta soporte pared
PR988039TM: 2 €



Tapeta tornillo
PR988039TE: 1,50 €

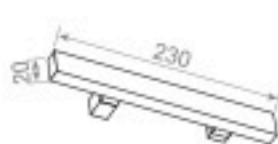

Asa tirador cromo
VI8003602: 40 €

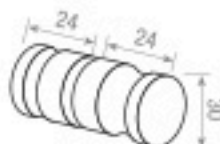

Pomo cromo
VI231404: 20 €

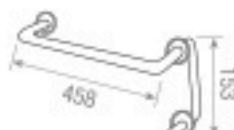

Toallero
AL4131: 60 €



Barra sujeción fijo
FMSOP: 38,5 cm.: 40 €
hasta 1m.: 70 €



Barra sujeción fijo
FMSOP2: 38,5 cm.: 50 €



Juego tapetas
batientes
PR988827: 2,50 €

COLORES



Blanco 9010 Cromo Plata Brillo Lacado Plata Bicapa RAL 1015 Lacado Oro Lacado Bronce Madera Nogal Pérgamo RAL 1013 RAL 1001 Visón

VIDRIOS

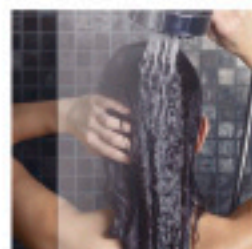

Transparente

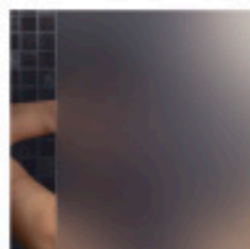

Mateado

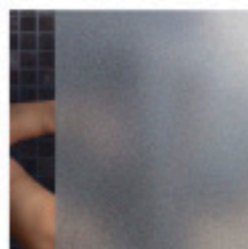

Carglass



Master Carré

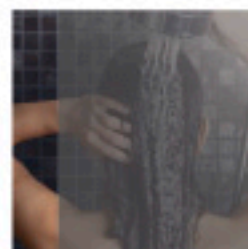

Gris

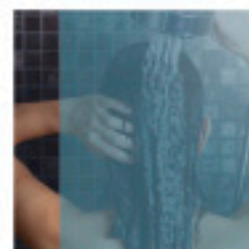

Azul

DIAGONALES Y MEDIDAS ORIENTATIVAS PARA CURVAS

Diagonales curva Roca o compatible con otras marcas

PLATO 75 radio 375 - 380		PLATO 80 radio 500 - 509		PLATO 90 radio 500 - 509	
Medida	Diagonal	Medida	Diagonal	Medida	Diagonal
72 x 72	852	77 x 77	878	87 x 87	1017
73 x 73	865	78 x 78	890	88 x 88	1030
74 x 74	880	79 x 79	905	89 x 89	1044
75 x 75	895	80 x 80	920	90 x 90	1058

Nota: en caso de dudas sobre las medidas o los modelos de platos, aconsejamos envíen plantilla.

Diagonales curva ideal estándar o compatible con otras marcas

PLATO 80 radio 560		PLATO 90 radio 560	
Medida	Diagonal	Medida	Diagonal
77 x 77	848	87 x 87	985
78 x 78	861	88 x 88	1011
79 x 79	875	89 x 89	1014
80 x 80	888	90 x 90	1028

SUPLEMENTOS SOBRE TARIFA

- Lacado Inox. (Bicapa): +205 € mamparas/+108 € fijos
- Lacado Oro: +170 € mamparas/+90 € fijos
- Lacado Bronce: +170 € mamparas/+90 € fijos

ÁNGULOS

Medidas (mm.)	Lacado en Blanco, Plata Brillo	Cromo, Inít. Madera, Inít. Inox.
15 x 15 30 x 30	P.V.P. 8 € m.l.	P.V.P. 12 € m.l.
20 x 10 40 x 15		
20 x 20 40 x 40		
25 x 25 50 x 50		



TUBOS

Medidas (mm.)	Lacado en Blanco, Plata Brillo	Cromo, Inít. Madera, Inít. Inox.
20 x 10 80 x 20	P.V.P. 18 € m.l.	P.V.P. 27 € m.l.
20 x 20 60 x 40		
40 x 20 60 x 60		
40 x 40		



TRATAMIENTO ANTICAL. La facilidad de tener una mampara limpia

Como es sabido, en Debaño nos preocupamos para seguir innovando. Por ello, os exponemos la novedad aplicada a nuestra gama de vidrios.

La nueva tecnología **Easy Clean** (Fácil Limpieza) se basa en un tratamiento que, sin cambiar las características del producto, consigue que los líquidos resbalen arrastrando consigo la cal y la suciedad. Dicho tratamiento consigue prolongar la vida del material, siempre y cuando sea mantenido adecuadamente.

El producto es aplicado durante la fabricación del sustrato por lo que éste exhibe las mismas propiedades de repelencia que se consiguen en otros sustratos (tejidos, piel, moqueta, etc...) En resumen, dicho tratamiento impide la formación de depósitos de suciedad mejorando notablemente la higiene en su cuarto de baño, manteniéndolo limpio durante más tiempo.



Sin tratamiento

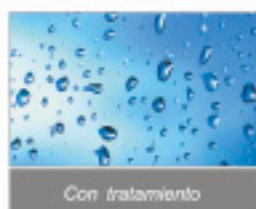

Con tratamiento



Efecto del depósito de cal en sustratos no tratados



Efecto del depósito de cal en sustratos tratados

En nuestro catálogo encontrarán este símbolo, con el que diferenciarán las mamparas cuyo vidrio pueden ser tratados y el importe que este supondrá dependiendo de cada medida y la cantidad de hojas de vidrio que llevan colocadas.



TOMA DE MEDIDAS

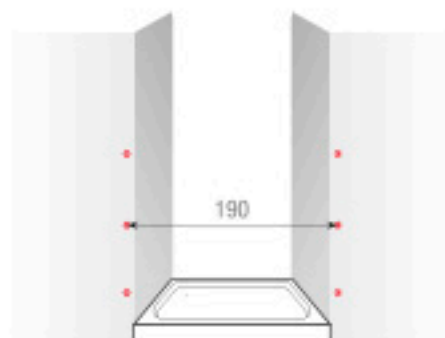

FRONTAL: Debemos tomar medidas en tres puntos distintos del ancho. A continuación elegimos la más pequeña y descontamos 0,5 cm. en el frontal.

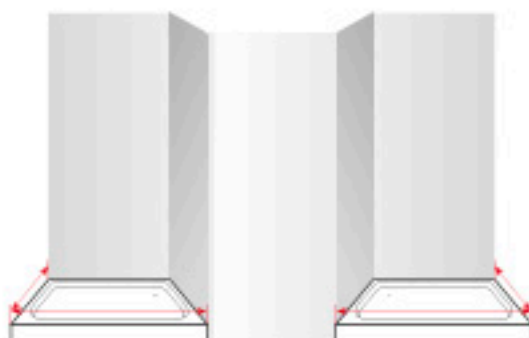

FRONTAL CON LATERAL: Debemos tomar medidas de ancho y fondo justo hasta el borde exterior del plato. Luego descontamos 0,5 cm. en cada lado.

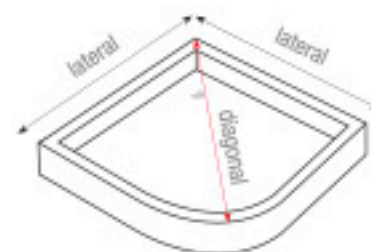

SEMICIRCULAR: Debemos tomar medidas hasta el borde del plato. Luego descontamos 0,5 cm. a cada lado. Es preciso indicar la marca del plato o en su caso mandar su plantilla.

A TENER EN CUENTA:

Recomendamos que la medición de las mamparas se realice a varias alturas y las medidas que nos faciliten sean medidas de fabricación.

Para esta colección se recomienda la instalación al borde interior de la bañera o plato ducha.

También recomendamos que la instalación o montaje de las mamparas sean realizadas por un instalador cualificado.



SERIE GUADALETE

NOVEDAD



SERIE GUADALETE

Frontal de 1 hoja: fija

- Perfil de aluminio
- Color disponible: cromo o blanco
- Herrajes: acero cromo
- Vidrios disponibles para 6 mm.: transparente, mate, carglass, azul, gris, master carré y decorado
- Vidrios disponibles para 8 mm.: transparente, mate y decorado
- Vidrios decorados disponibles: ver páginas 276, 277 y 278
- Vidrios decorados color disponibles: ver página 279
- Especificar posición del fijo: izquierda o derecha
- Faciliten las medidas de fabricación

DUCHA ZETO [SG 185/01]

- Altura: 1,90 m.
- Alto máximo de fabricación: 220 cm.
- Ancho máximo de fabricación del fijo: 120 cm.

TARIFA: SG 185/01 (cromo o blanco)

Medida (cm.) Hasta	Vidrio 6 mm. incolore	Vidrio 6 mm. mate, carglass, azul, gris o master carré	Vidrio 6 mm. decorado	Incremento 8 mm.
90	300 €	320 €	340 €	+20 %
100	320 €	340 €	360 €	+20 %
120	360 €	380 €	400 €	+20 %

Tratamiento
Antical



SUPLEMENTOS DE TARIFA:

Incrementos en medidas superiores en alto:
cada 10 cm. de mampara +47 € en vidrio de 6 mm.
y +57 € en vidrio de 8 mm.

Incremento vidrio decorado color:
ver página 279.

Incremento vidrio decorado personalizado:
+200 € por mampara sobre tarifa vidrio decorado.

Incremento decorado en vidrio azul o gris: +30 € por
vidrio sobre tarifa del vidrio azul o gris.



IMAGEN:
Frontal de 1 hoja: fija.
Perfil aluminio cromo.
Vidrio 6 mm. transparente.

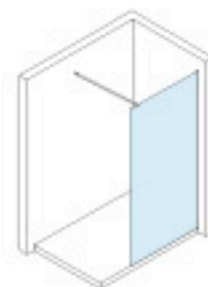

SERIE GUADALETE

Frontal de 1 hoja: fija

- Perfil de aluminio
- Color disponible: cromo
- Herrajes superior: acero inox. brillo
- Vidrios disponibles para 6 mm.: transparente, mate, carglass, azul, gris, master carré y decorado
- Vidrios disponibles para 8 mm.: transparente, mate y decorado
- Vidrios decorados disponibles: ver páginas 276, 277 y 278
- Vidrios decorados color disponibles: ver página 279
- Especificar posición del fijo: izquierda o derecha
- Faciliten las medidas de fabricación

DUCHA TESALIA [SG 115/04]

- Altura: 1,95 m.
- Alto máximo de fabricación: 220 cm.
- Ancho máximo de fabricación del fijo: 120 cm.

TARIFA: SG 115/04 (cromo)

Medida (cm.) Hasta	Vidrio 6 mm. incoloro	Vidrio 6 mm. mate, carglass, azul, gris o master carré	Vidrio 6 mm. decorado	Incremento 8 mm.
90	440 €	460 €	480 €	+20 %
120	485 €	505 €	525 €	+20 %



Importante

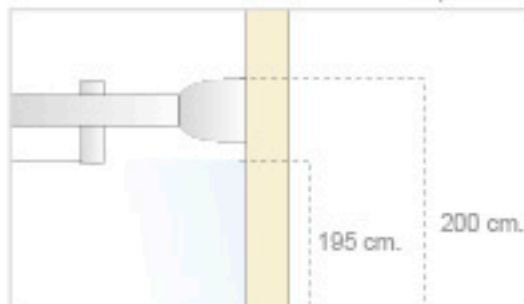

SUPLEMENTOS DE TARIFA:
 Incrementos en medidas superiores en alto:
 cada 10 cm. de mampara +47 € en vidrio de 6 mm.
 y +57 € en vidrio de 8 mm.
 Incremento vidrio decorado color:
 ver página 279.
 Incremento vidrio decorado personalizado:
 +200 € por mampara sobre tarifa vidrio decorado.
 Incremento decorado en vidrio azul o gris: +30 € por
 vidrio sobre tarifa del vidrio azul o gris.



IMAGEN:
Frontal de 1 hoja: fija.
Perfil cromo.
Vidrio 6 mm. transparente.

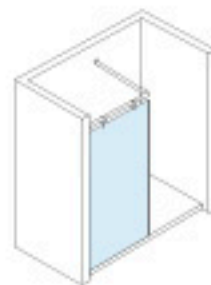

SERIE GUADALETE

Frontal de 1 hoja fija
con ángulo

- Perfil de aluminio
- Color disponible: cromo
- Herrajes superior: acero inox. brillo
- Vidrios disponibles para 6 mm.: transparente, mate, carglass, azul, gris, master carré y decorado
- Vidrios disponibles para 8 mm.: transparente, mate y decorado
- Vidrios decorados disponibles: ver páginas 276, 277 y 278
- Vidrios decorados color disponibles: ver página 279
- Especificar posición del fijo: izquierda o derecha
- Especificar medidas de los fijos
- Faciliten las medidas de fabricación

DUCHA FEBO [SG 115/05]

- Altura: 1,95 m.
- Alto máximo de fabricación: 220 cm.
- Medida máxima del fijo frontal: 120 cm.
- Medida mínima del fijo de fondo: 20 cm.
- Medida máxima del fijo de fondo: 40 cm.

TARIFA: SG 115/05 (cromo)

Medida (cm.) Hasta (frontal x fondo)	Vidrio 6 mm. incolore	Vidrio 6 mm. mate, carglass, azul, gris o master carré	Vidrio 6 mm. decorado	Incremento 8 mm.
90 x 40	595 €	655 €	675 €	+20 %
120 x 40	680 €	740 €	760 €	+20 %

Tratamiento
Antical

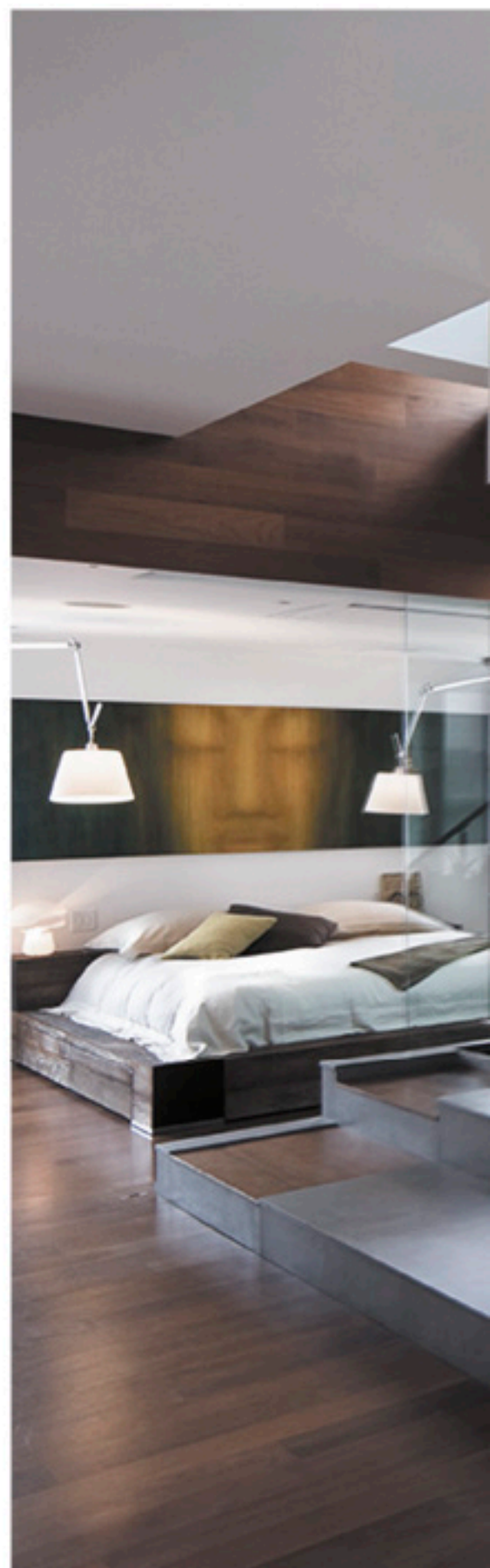
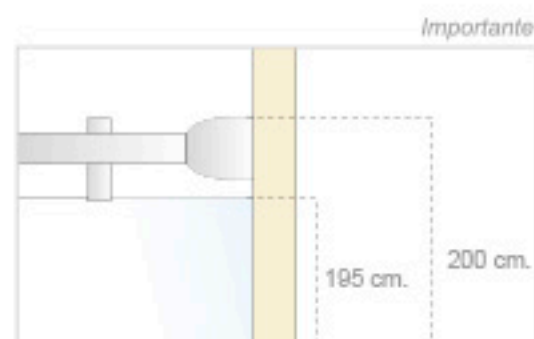

SUPLEMENTOS DE TARIFA:
Incrementos en medidas superiores en alto:
cada 10 cm. de mampara +47 € en vidrio de 6 mm.
y +57 € en vidrio de 8 mm.

Incremento vidrio decorado color:
ver página 279.

Incremento vidrio decorado personalizado:
+200 € por mampara sobre tarifa vidrio decorado.

Incremento decorado en vidrio azul o gris: +30 € por
vidrio sobre tarifa del vidrio azul o gris.



IMAGEN:
Frontal de 1 hoja fija con ángulo.
Perfil cromo.
Vidrio 6 mm. transparente.

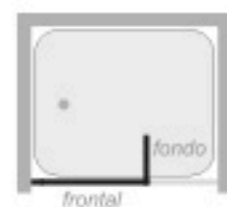
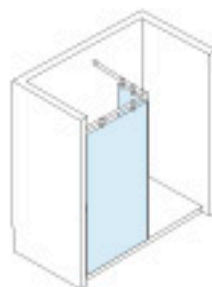

SERIE GUADALETE

Frontal de 1 hoja fija
con ángulo + fijo lateral

- Perfil de aluminio
- Color disponible: cromo
- Herrajes superior: acero inox. brillo
- Vidrios disponibles para 6 mm.: transparente, mate, carglass, azul, gris, master carré y decorado
- Vidrios disponibles para 8 mm.: transparente, mate y decorado
- Vidrios decorados disponibles: ver páginas 276, 277 y 278
- Vidrios decorados color disponibles: ver página 279
- Especificar posición del fijo: izquierda o derecha
- Especificar medidas de los fijos
- Faciliten las medidas de fabricación

DUCHA EGEO [SG 115/06]

- Altura: 1,95 m.
- Alto máximo de fabricación: 220 cm.
- Medida máxima del fijo frontal: 120 cm.
- Medida mínima del fijo de fondo: 20 cm.
- Medida máxima del fijo de fondo: 40 cm.
- Medida máxima del fijo lateral: 120 cm.

TARIFA: SG 115/06 (cromo)

Medida (cm.) Hasta (frontal x fondo x lateral)	Vidrio 6 mm. incoloreo	Vidrio 6 mm. mate, carglass, azul, gris o master carré	Vidrio 6 mm. decorado	Incremento 8 mm.
90 x 40 x 90	830 €	930 €	950 €	+20 %
120 x 40 x 90	925 €	1025 €	1045 €	+20 %

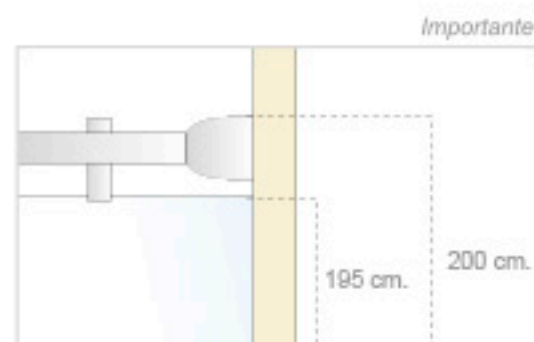

SUPLEMENTOS DE TARIFA:
Incrementos en medidas superiores en alto:
cada 10 cm. de mampara +47 € en vidrio de 6 mm.
y +57 € en vidrio de 8 mm.

Incremento vidrio decorado color:
ver página 279.

Incremento vidrio decorado personalizado:
+200 € por mampara sobre tarifa vidrio decorado.

Incremento decorado en vidrio azul o gris: +30 € por
vidrio sobre tarifa del vidrio azul o gris.



IMAGEN:
Frontal de 1 hoja fija con ángulo + fijo lateral.
Perfil cromo.
Vidrio 6 mm. transparente.

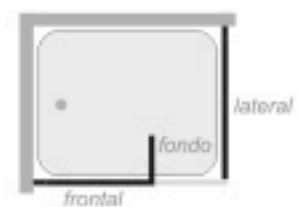
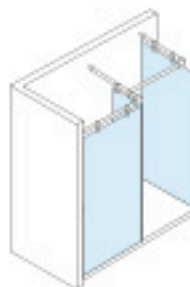

SERIE GUADALETE

Frontal de 1 hoja: fija

- Perfil de aluminio
- Color disponible: blanco, plata brillo, madera nogal, cromo y colores varios según carta RAL
- Vidrios disponibles: transparente, mate, carglass, azul, gris, master carré y decorado
- Vidrios decorados disponibles: ver páginas 276, 277 y 278
- Vidrios decorados color disponibles: ver página 279
- Vidrio templado de seguridad 6 mm.
- Especificar posición del fijo: izquierda o derecha
- Soporte de sujeción incluido
- Faciliten las medidas de fabricación

DUCHA HESTIA [SG 95/01]

- Altura: 1,90 m.
- Altura máxima de fabricación: 200 cm.

TARIFA: SG 95/01 (blanco)

Medida (cm.) Hasta	Vidrio incoloro	Vidrio mate, carglass, azul, gris o master carré	Vidrio decorado	Incremento cambio color	Incremento plata brillo	Incremento madera	Incremento cromo
85	280 €	300 €	320 €	+60 €	+40 €	+60 €	+70 €

Tratamiento Antical

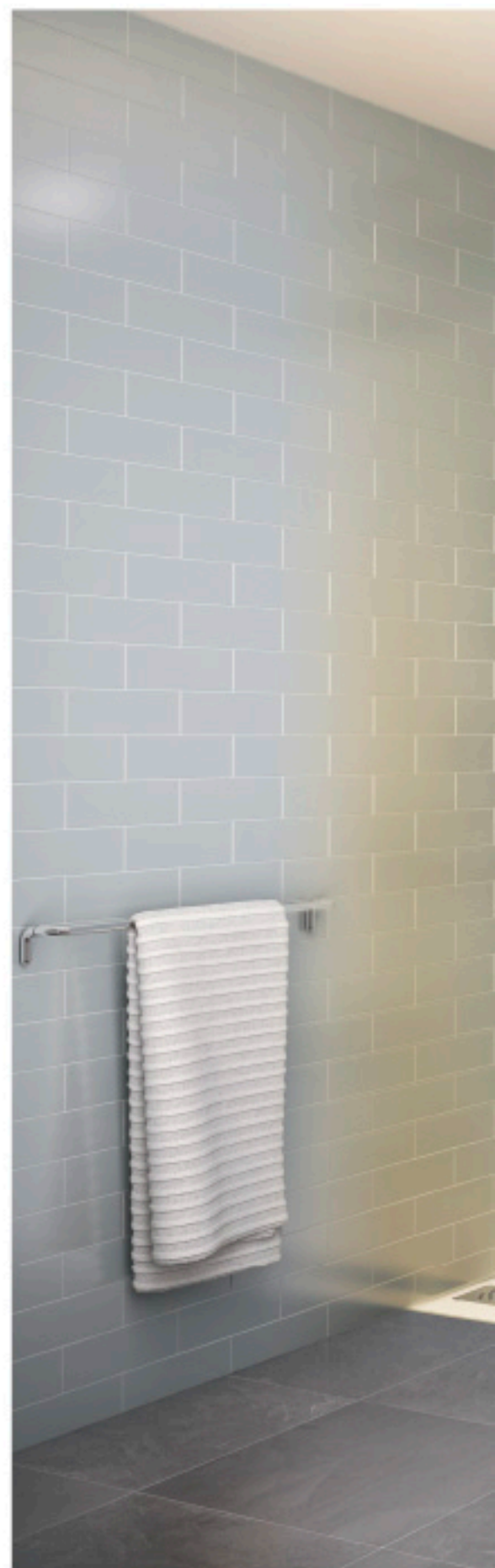

SUPLEMENTOS DE TARIFA:

Incrementos en medidas superiores en alto y ancho: cada 10 cm. de mampara +47 € en vidrio de 6 mm.

Incremento vidrio decorado color: ver página 279.

Incremento vidrio decorado personalizado: +200 € por mampara sobre tarifa vidrio decorado.

Incremento decorado en vidrio azul o gris: +30 € por vidrio sobre tarifa del vidrio azul o gris.

Incremento de toallero: +60 €



IMAGEN:
Frontal de 1 hoja: fija.
Perfil aluminio cromo.
Vidrio 6 mm. azul.

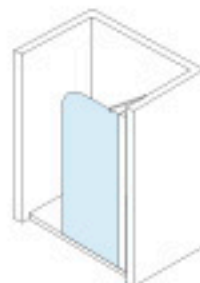

SERIE GUADALETE

Frontal de 1 hoja: fija

- Perfil de aluminio
- Color disponible: blanco, plata brillo, madera nogal, cromo y colores varios según carta RAL
- Soporte de sujeción incluido
- Vidrios disponibles: transparente, mate, carglass, azul, gris, master carré y decorado
- Vidrios decorados disponibles: ver páginas 276, 277 y 278
- Vidrios decorados color disponibles: ver página 279
- Vidrio templado de seguridad 6 mm.
- Especificar posición del fijo: izquierda o derecha
- Faciliten las medidas de fabricación

BAÑO LUNA [SG 90/01]

- Altura: 1,49 m.

TARIFA: SG 90/01 (blanco)

Medida (cm.) Hasta	Vidrio incoloro	Vidrio mate, carglass, azul, gris o master carré	Vidrio decorado	Incremento cambio color	Incremento plata brillo	Incremento madera	Incremento cromo
85	250 €	270 €	280 €	+60 €	+40 €	+60 €	+70 €

Tratamiento Antical



SUPLEMENTOS DE TARIFA:
Incrementos en medidas superiores en alto y ancho: cada 10 cm. de mampara +47 € en vidrio de 6 mm.

Incremento vidrio decorado color: ver página 279.

Incremento vidrio decorado personalizada: +200 € por mampara sobre tarifa vidrio decorado.

Incremento decorado en vidrio azul o gris: +30 € por vidrio sobre tarifa del vidrio azul o gris.

Incremento de toallero: +60 €



IMAGEN:
Frontal de 1 hoja: fija.
Perfil aluminio cromo.
Vidrio 6 mm. decorado N° 209.

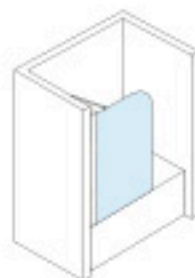

Detalles SERIE GUADALETE

PERFILES

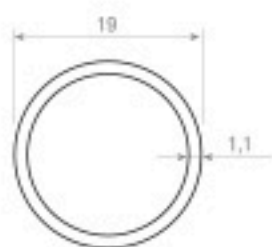

Tubo inox pulido
barra de 2 m.
AL4093: 35 €/ml.

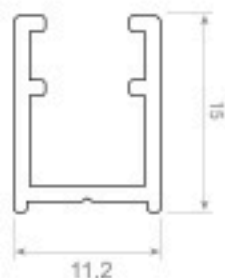

"U" cromo
PR100741: 12 €/ml.

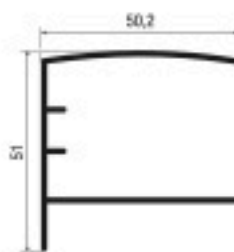

Expansor
compensación de 3 cm.
por cada lado

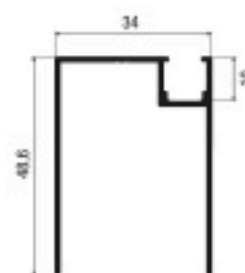

Marco lateral

GOMAS



Goma vidrio/suelo 6mm.
CY1114: 6 €/ml.



Junta vidrio/suelo 8 mm.
CY1204: 6 €/ml.

ACCESORIOS



Tapeta marco
PR988001TM: 2,50 €

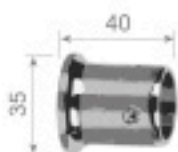

Anclaje pared
AL4090: 20 €



Soporte vidrio-tubo
AL4091: 30 €

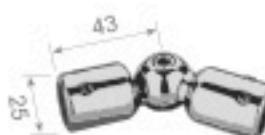

Conexión angular
AL4092: 40 €



Conexión tubos 90°
AL4089: 25 €



Barra sujeción fijo
FMSOP: 38,5 cm.: 40 €
hasta 1m.: 70 €

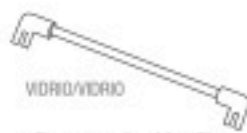

Barra sujeción fijo
FMSOP2: 38,5 cm.: 50 €

COLORES



Blanco 9010 Cromo Plata Brillo Lacado Plata Bicapa RAL 1015 Lacado Oro Lacado Bronce Madera Nogal Pérgamo RAL 1013 RAL 1001 Visón

VIDRIOS

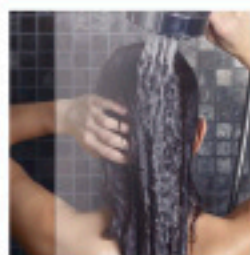

Transparente

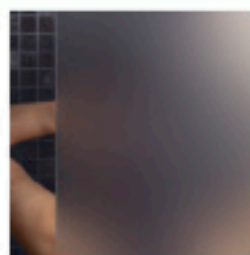

Mateado

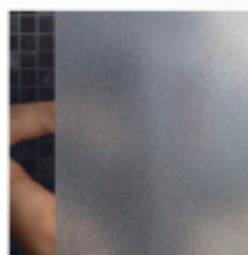

Carglass

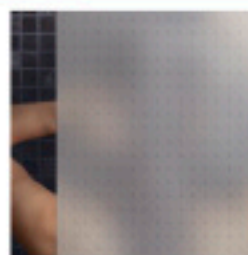

Master Carré

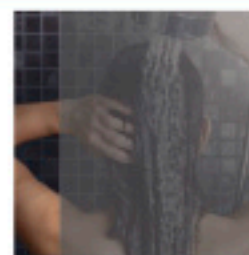

Gris

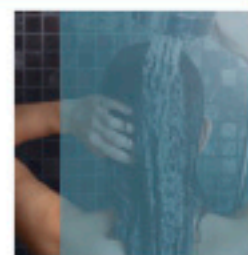

Azul

SUPLEMENTOS SOBRE TARIFA

- Lacado Inox. (Bicapa): +205 € mamparas/+108 € fijos
- Lacado Oro: +170 € mamparas/+90 € fijos
- Lacado Bronce: +170 € mamparas/+90 € fijos

ÁNGULOS

Medidas (mm.)	Lacado en Blanco, Plata Brillo.	Cromo, Invl. Madera, Invl. Inox.
	15 x 15 30 x 30 20 x 10 40 x 15 20 x 20 40 x 40 25 x 25 50 x 50	P.V.P. 8 € m.l.



TUBOS

Medidas (mm.)	Lacado en Blanco, Plata Brillo.	Cromo, Invl. Madera, Invl. Inox.
	20 x 10 60 x 20 20 x 20 60 x 40 40 x 20 60 x 60 40 x 40	P.V.P. 18 € m.l.



TRATAMIENTO ANTICAL. La facilidad de tener una mampara limpia

Como es sabido, en Debaño nos preocupamos para seguir innovando. Por ello, os exponemos la novedad aplicada a nuestra gama de vidrios.

La nueva tecnología **Easy Clean** (Fácil Limpieza) se basa en un tratamiento que, sin cambiar las características del producto, consigue que los líquidos resbalen arrastrando consigo la cal y la suciedad. Dicho tratamiento consigue prolongar la vida del material, siempre y cuando sea mantenido adecuadamente.

El producto es aplicado durante la fabricación del sustrato por lo que éste exhibe las mismas propiedades de repelencia que se consiguen en otros sustratos (tejidos, piel, moqueta, etc...) En resumen, dicho tratamiento impide la formación de depósitos de suciedad mejorando notablemente la higiene en su cuarto de baño, manteniéndolo limpio durante más tiempo.



Sin tratamiento



Con tratamiento



Efecto del depósito de cal en sustratos no tratados



Efecto del depósito de cal en sustratos tratados

En nuestro catálogo encontraréis este símbolo, con el que diferenciaras las mamparas cuyos vidrios pueden ser tratados y el importe que este supondrá dependiendo de cada modelo y la cantidad de hojas de vidrio que llevar colocadas.



TOMA DE MEDIDAS

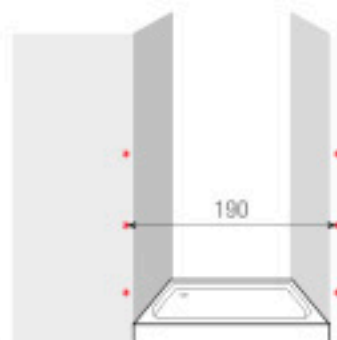

FRONTAL: Debemos tomar medidas en tres puntos distintos del ancho. A continuación elegimos la más pequeña y descontamos 0,5 cm. en el frontal.



FRONTAL CON LATERAL: Debemos tomar medidas de ancho y fondo justo hasta el borde exterior del plato. Luego descontamos 0,5 cm. en cada lado.

A TENER EN CUENTA:

Recomendamos que la medición de las mamparas se realice a varias alturas y las medidas que nos faciliten sean medidas de fabricación.

Para esta colección se recomienda la instalación al borde interior de la bañera o plato de ducha.

También recomendamos que la instalación o montaje de las mamparas sean realizadas por un instalador cualificado.

An underwater photograph showing a seal's head in the upper right quadrant. The water is clear and blue, with some light filtering from above. The text 'SERIE EBRO' is centered in the lower half of the frame.

SERIE
EBRO



SERIE EBRO

Frontal de 2 hojas plegables

- Perfil de aluminio
- Color disponible: cromo y blanco
- Solo disponible con herrajes cromo
- Disponibilidad de pomo cromo
- Vidrios disponibles: transparente, mate, carglass, azul, gris, master carré y decorado
- Vidrios decorados disponibles: ver páginas 276, 277 y 278
- Vidrios decorados color disponibles: ver página 279
- Vidrio templado de seguridad 6 mm.
- Indicar sujeción: izquierda o derecha
- Apertura: exterior e interior
- Faciliten las medidas de fabricación

DUCHA LAYO [SE 95/08]

- Altura: 1,883 m.
- Altura máxima de fabricación: 200 cm.
- Ancho máximo de fabricación: 100 cm.

TARIFA: SE 95/08 (cromo y blanco)

Medida (cm.) Hasta	Apertura	Vidrio 6 mm. incolore	Vidrio 6 mm. mate, carglass, azul, gris o master carré	Vidrio 6 mm. decorado
70	58	470 €	520 €	560 €
90	78	480 €	530 €	570 €

Tratamiento
Antical



SUPLEMENTOS DE TARIFA

Incrementos en medidas superiores en alto y ancho:
cada 10 cm. de mampara +47 € en vidrio.

Incremento vidrio decorado color:
ver página 279.

Incremento vidrio decorado personalizado:
+200 € por mampara sobre tarifa vidrio decorado.

Incremento decorado en vidrio azul o gris: +30 €
por vidrio sobre tarifa del vidrio azul o gris.

Incremento de toallero: +60 €



IMAGEN:
Frontal de 2 hojas plegables.
Perfil aluminio cromo.
Vidrio 6 mm. transparente.

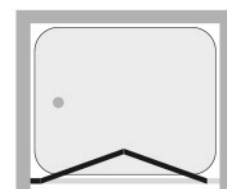
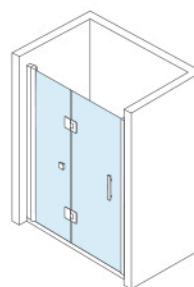

SERIE EBRO

Angular de 3 hojas:
2 hojas plegables + 1 fija lateral

- Perfil de aluminio
- Color disponible: cromo y blanco
- Solo disponible con herrajes cromo
- Disponibilidad de pomo cromo
- Soporte de sujeción incluido
- Vidrios disponibles: transparente, mate, carglass, azul, gris, master carré y decorado
- Vidrios decorados disponibles: ver páginas 276, 277 y 278
- Vidrios decorados color disponibles: ver página 279
- Vidrio templado de seguridad 6 mm.
- Especificar ancho y fondo
- Apertura: exterior e interior
- Faciliten las medidas de fabricación

DUCHA MOIRAS [SE 95/09]

- Altura: 1,883 m.
- Altura máxima de fabricación: 200 cm.
- Ancho máximo de fabricación por lado: 100 cm.

TARIFA: SE 95/09 (cromo y blanco)

Medida (cm.) Hasta	Apertura	Vidrio 6 mm. incolore	Vidrio 6 mm. mate, carglass, azul, gris o master carré	Vidrio 6 mm. decorado
70 x 70	58	710 €	760 €	800 €
90 x 90	78	720 €	770 €	810 €

Tratamiento
Antical



SUPLEMENTOS DE TARIFA
Incrementos en medidas superiores en alto y ancho:
cada 10 cm. de mampara +47 € en vidrio.

Incremento vidrio decorado color:
ver página 279.

Incremento vidrio decorado personalizada:
+200 € por mampara sobre tarifa vidrio decorado.

Incremento decorado en vidrio azul o gris: +30 €
por vidrio sobre tarifa del vidrio azul o gris.

Incremento de toallero: +60 €



IMAGEN:

Angular de 3 hojas: 2 hojas plegables + 1 fija lateral
Perfil aluminio cromo.
Vidrio 6 mm. gris.

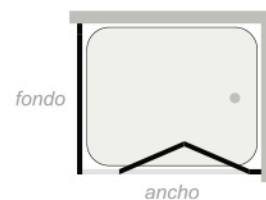
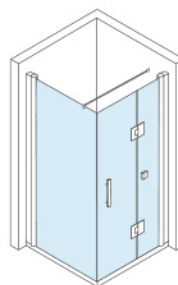

SERIE EBRO

Angular de 4 hojas plegables

- Perfil de aluminio
- Color disponible: cromo y blanco
- Solo disponible con herrajes cromo
- Disponibilidad de pomo cromo
- Vidrios disponibles: transparente, mate, carglass, azul, gris, master carré y decorado
- Vidrios decorados disponibles: ver páginas 276, 277 y 278
- Vidrios decorados color disponibles: ver página 279
- Vidrio templado de seguridad 6 mm.
- Especificar ancho y fondo
- Apertura: exterior e interior
- Faciliten las medidas de fabricación

DUCHA **AQUEO** [SE 95/10]

- Altura: 1,883 m.
- Altura máxima de fabricación: 200 cm.
- Ancho máximo de fabricación por lado: 100 cm.

TARIFA: SE 95/10 (cromo y blanco)

Medida (cm.) Hasta (ancho x fondo)	Apertura (cm.)	Vidrio 6 mm. incoloreo	Vidrio 6 mm. mate, azul, carglass, gris o master carré	Vidrio 6 mm. decorado
70 x 70	58	660 €	740 €	790 €
80 x 80	68	680 €	750 €	810 €
90 x 90	78	700 €	760 €	830 €

Tratamiento
Antical



SUPLEMENTOS DE TARIFA

Incrementos en medidas superiores en alto y ancho:
cada 10 cm. de mampara +47 € en vidrio de 6 mm.

Incremento vidrio decorado color:
ver página 279.

Incremento vidrio decorado personalizado:
+200 € por mampara sobre tarifa vidrio decorado.

Incremento decorado en vidrio azul o gris: +30 €
por vidrio sobre tarifa del vidrio azul o gris.



IMAGEN:

Angular de 4 hojas plegables.
Perfil aluminio cromo.
Vidrio 6 mm. transparente.

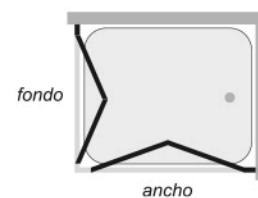
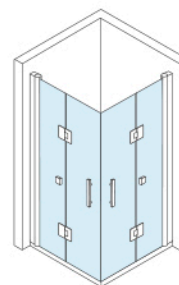

SERIE EBRO

Frontal de 2 hojas: 1 fija + 1 abatible

- Perfil de aluminio
- Color disponible: cromo y blanco
- Solo disponible con herrajes cromo
- Disponibilidad de pomo cromo
- Soporte de sujeción incluido
- Vidrios disponibles: transparente, mate, carglass, azul, gris, master carré y decorado
- Vidrios decorados disponibles: ver páginas 276, 277 y 278
- Vidrios decorados color disponibles: ver página 279
- Vidrio templado de seguridad 6 mm.
- Especificar medida del fijo
- Especificar posición del fijo: izquierda o derecha
- Apertura: exterior e interior (bisagras de vaivén). Disponibilidad de bisagra sólo apertura exterior
- Faciliten las medidas de fabricación

DUCHA ONIRO [SE 95/02]

- Altura: 1,90 m.
- Altura máxima de fabricación: 200 cm.
- Ancho máximo de fabricación de hoja o fijo: 80 cm.
- Ancho mínimo de fabricación del fijo: 25 cm.

TARIFA: SE 95/02 (cromo y blanco)

Medida (cm.) Hasta	Vidrio 6 mm. incoloro	Vidrio 6 mm. mate, carglass, azul, gris o master carré	Vidrio 6 mm. decorado
90	650 €	705 €	730 €
130	680 €	735 €	760 €

Tratamiento Antical



SUPLEMENTOS DE TARIFA

Incrementos en medidas superiores en alto y ancho: cada 10 cm. de mampara +47 € en vidrio.

Incremento vidrio decorado color: ver página 279.

Incremento vidrio decorado personalizado: +200 € por mampara sobre tarifa vidrio decorado.

Incremento decorado en vidrio azul o gris: +30 € por vidrio sobre tarifa del vidrio azul o gris.

Incremento de toallero: +60 €



IMAGEN:

Frontal de 2 hojas: 1 fija + 1 abatible.
Perfil aluminio cromo.
Vidrio 6 mm. decorado N° 223.

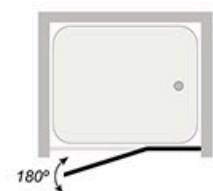
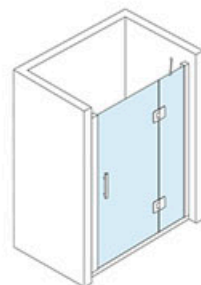

SERIE EBRO

Frontal de 4 hojas: 2 fijas + 2 abatibles

- Perfil de aluminio
- Color disponible: cromo y blanco
- Solo disponible con herrajes cromo
- Disponibilidad de pomo cromo
- Soporte de sujeción incluido
- Vidrios disponibles: transparente, mate, carglass, azul, gris, master carré y decorado
- Vidrios decorados disponibles: ver páginas 276, 277 y 278
- Vidrios decorados color disponibles: ver página 279
- Vidrio templado de seguridad 6 mm.
- Especificar medida de fijos
- Apertura: exterior e interior (bisagras de vaivén). Disponibilidad de bisagra sólo apertura exterior
- Faciliten las medidas de fabricación

- FIJO LATERAL: vidrio templado de seguridad de 6 mm.
- FIJO LATERAL: ancho máximo de fabricación: 100 cm.
- FIJO LATERAL: altura máxima de fabricación: 200 cm.
- FIJO LATERAL: especificar posición (izquierda o derecha)
- FIJO LATERAL: soporte de sujeción incluido
- FIJO LATERAL: esquimero incluido

DUCHA ETER [SE 95/04]

- Altura: 1,90 m.
- Altura máxima de fabricación: 200 cm.
- Ancho máximo de fabricación por hoja: 80 cm.
- Ancho mínimo de fabricación del fijo: 25 cm.

TARIFA: SE 95/04 (cromo y blanco)

Medida (cm.) Hasta	Vidrio 6 mm. incoloro	Vidrio 6 mm. mate, azul, carglass, gris o master carré	Vidrio 6 mm. decorado
130	900 €	995 €	1030 €
200	1000 €	1095 €	1130 €

Tratamiento Antical



TARIFA FIJO LATERAL: SE 95/06 (cromo y blanco)

Medida (cm.) Hasta	Vidrio 6 mm. incoloro	Vidrio 6 mm. mate, azul, carglass, gris o master carré	Vidrio 6 mm. decorado
30	360 €	390 €	400 €
50	380 €	410 €	420 €
70	390 €	420 €	430 €
90	400 €	430 €	440 €

Tratamiento Antical



BAÑO ARTEMIS [SE 90/03]

- Altura: 1,49 m.
- Ancho máximo de fabricación por hoja: 80 cm.
- Ancho mínimo de fabricación del fijo: 25 cm.

TARIFA: SE 90/03 (cromo y blanco)

Medida (cm.) Hasta	Vidrio 6 mm. incoloro	Vidrio 6 mm. mate, azul, carglass, gris o master carré	Vidrio 6 mm. decorado
130	940 €	990 €	1070 €
160	960 €	1025 €	1090 €
200	1000 €	1065 €	1130 €

Tratamiento Antical



TARIFA FIJO LATERAL: SE 90/04 (cromo y blanco)

Medida (cm.) Hasta	Vidrio 6 mm. incoloro	Vidrio 6 mm. mate, azul, carglass, gris o master carré	Vidrio 6 mm. decorado
30	335 €	355 €	370 €
50	360 €	380 €	390 €
70	385 €	410 €	415 €
90	405 €	435 €	435 €

Tratamiento Antical



SUPLEMENTOS DE TARIFA
Incrementos en medidas superiores en alto y ancho: cada 10 cm. de mampara +47 € en vidrio.

Incremento vidrio decorado color: ver página 279.

Incremento vidrio decorado personalizado: +200 € por mampara sobre tarifa vidrio decorado.

Incremento decorado en vidrio azul o gris: +30 € por vidrio sobre tarifa del vidrio azul o gris.



IMAGEN:
Frontal de 4 hojas: 2 fijas + 2 abatibles.
Perfil aluminio cromo.
Vidrio 6 mm. transparente.

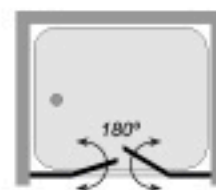
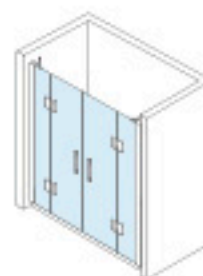

SERIE EBRO

Frontal de 3 hojas: 2 fijas + 1 abatible

- Perfil de aluminio
- Color disponible: cromo y blanco
- Solo disponible con herrajes cromo
- Disponibilidad de pomo cromo
- Soporte de sujeción incluido
- Vidrios disponibles: transparente, mate, carglass, azul, gris, master carré y decorado
- Vidrios decorados disponibles: ver páginas 276, 277 y 278
- Vidrios decorados color disponibles: ver página 279
- Vidrio templado de seguridad 6 mm.
- Especificar sujeción de hoja: izquierda o derecha
- Especificar medida de fijos
- Apertura: exterior o interior (bisagras de vaivén). Disponibilidad de bisagra sólo apertura exterior
- Faciliten las medidas de fabricación

DUCHA TÁNATO [SE 95/03]

- Altura: 1,90 m.
- Altura máxima de fabricación: 200 cm.
- Ancho máximo de fabricación de hoja o fijo: 80 cm.
- Ancho mínimo de fabricación del fijos: 25 cm.

TARIFA: SE 95/03 (cromo y blanco)

Medida (cm.) Hasta	Vidrio 6 mm. incoloro	Vidrio 6 mm. mate, carglass, azul, gris o master carré	Vidrio 6 mm. decorado
130	800 €	865 €	930 €
200	900 €	960 €	1030 €

Tratamiento Antical



SUPLEMENTOS DE TARIFA

Incrementos en medidas superiores en alto y ancho: cada 10 cm. de mampara +47 € en vidrio.

Incremento vidrio decorado color: ver página 279.

Incremento vidrio decorado personalizado: +200 € por mampara sobre tarifa vidrio decorado.

Incremento decorado en vidrio azul o gris: +30 € por vidrio sobre tarifa del vidrio azul o gris.

Incremento de toallero: +60 €



IMAGEN:
Frontal de 3 hojas: 2 fijas + 1 abatible.
Perfil aluminio cromo.
Vidrio 6 mm. gris.

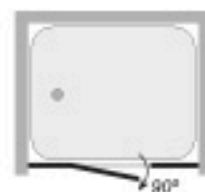
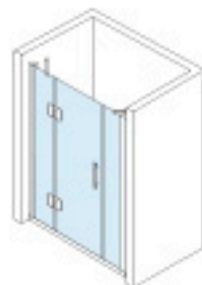

SERIE EBRO

Angular de 4 hojas: 2 fijas + 2 abatibles

- Perfil de aluminio
- Color disponible: cromo y blanco
- Solo disponible con herrajes cromo
- Disponibilidad de pomo cromo
- Soporte de sujeción incluido
- Vidrios disponibles: transparente, mate, carglass, azul, gris, master carré y decorado
- Vidrios decorados disponibles: ver páginas 276, 277 y 278
- Vidrios decorados color disponibles: ver página 279
- Vidrio templado de seguridad 6 mm.
- Especificar medida del los fijos
- Apertura: exterior e interior (bisagras de vaivén). Disponibilidad de bisagra sólo apertura exterior
- Faciliten las medidas de fabricación

DUCHA PANDIA [SE 95/05]

- Altura: 1,90 m.
- Altura máxima de fabricación: 200 cm.
- Ancho máximo de fabricación por hoja: 80 cm.
- Ancho mínimo de fabricación de fijos: 25 cm.

TARIFA: SE 95/05 (cromo y blanco)

Medida (cm.) Hasta (ancho x fondo)	Vidrio 6 mm. incolore	Vidrio 6 mm. mate, carglass, azul, gris o master carré	Vidrio 6 mm. decorado
70 x 70	900 €	995 €	1030 €
80 x 80	930 €	1025 €	1060 €
90 x 90	965 €	1060 €	1095 €
120 x 80	1000 €	1095 €	1130 €

Tratamiento
Antical



SUPLEMENTOS DE TARIFA

Incrementos en medidas superiores en alto y ancho:
cada 10 cm. de mampara +47 € en vidrio de 6 mm.

Incremento vidrio decorado color:
ver página 279.

Incremento vidrio decorado personalizado:
+200 € por mampara sobre tarifa vidrio decorado.

Incremento decorado en vidrio azul o gris: +30 €
por vidrio sobre tarifa del vidrio azul o gris.



IMAGEN:
Angular de 4 hojas: 2 fijas + 2 abatibles.
Perfil aluminio cromo.
Vidrio 6 mm. transparente.

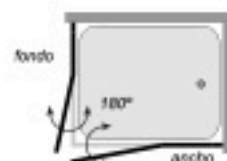
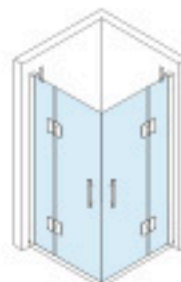

SERIE EBRO

Angular de 3 hojas: 2 fijas + 1 abatible

- Perfil de aluminio
- Color disponible: cromo y blanco
- Solo disponible con herrajes cromo
- Disponibilidad de pomo cromo
- Soporte de sujeción incluido
- Vidrios disponibles: transparente, mate, carglass, azul, gris, master carré y decorado
- Vidrios decorados disponibles: ver páginas 276, 277 y 278
- Vidrios decorados color disponibles: ver página 279
- Vidrio templado de seguridad 6 mm.
- Especificar medida de fijos
- Especificar ancho y fondo
- Apertura: exterior e interior (bisagras de vaivén). Disponibilidad de bisagra sólo apertura exterior
- Faciliten las medidas de fabricación

DUCHA LIVANA [SE 95/07]

- Altura: 1,90 m.
- Altura máxima de fabricación: 200 cm.
- Ancho máximo de fabricación por hoja: 80 cm.
- Ancho mínimo de fabricación de fijos: 25 cm.

TARIFA: SE 95/07 (cromo y blanco)

Medida (cm.) Hasta	Vidrio 6 mm. incolore	Vidrio 6 mm. mate, carglass, azul, gris o master carré	Vidrio 6 mm. decorado
90 x 90	865 €	925 €	995 €
120 x 80	900 €	960 €	1030 €

Tratamiento
Antical

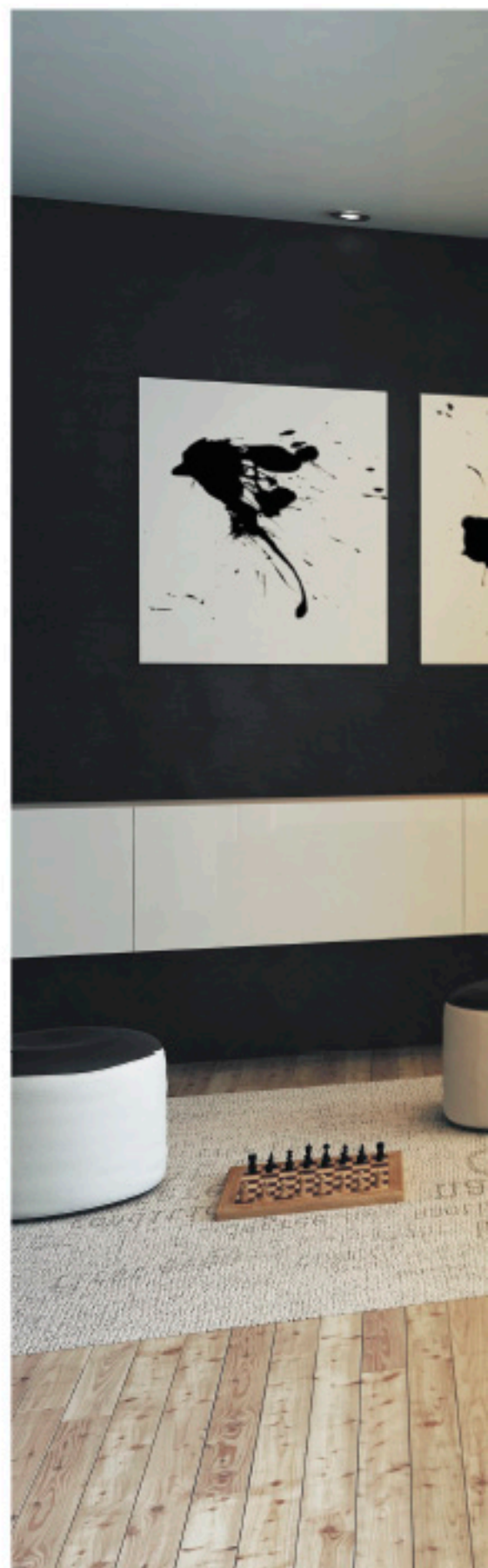

SUPLEMENTOS DE TARIFA

Incrementos en medidas superiores en alto y ancho:
cada 10 cm. de mampara +47 € en vidrio.

Incremento vidrio decorado color:
ver página 279.

Incremento vidrio decorado personalizado:
+200 € por mampara sobre tarifa vidrio decorado.

Incremento decorado en vidrio azul o gris: +30 €
por vidrio sobre tarifa del vidrio azul o gris.



IMAGEN:
Angular de 3 hojas: 2 fijas + 1 abatible.
Perfil aluminio cromo.
Vidrio 6 mm. transparente.

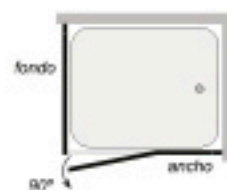

SERIE EBRO

Frontal de 2 hojas: 1 fija + 1 abatible

- Perfil de aluminio
- Color disponible: cromo y blanco
- Solo disponible con herrajes cromo
- Disponibilidad de pomo cromo
- Soporte de sujeción incluido
- Vidrios disponibles: transparente, mate, carglass, azul, gris, master carré y decorado
- Vidrios decorados disponibles: ver páginas 276, 277 y 278
- Vidrios decorados color disponibles: ver página 279
- Vidrio templado de seguridad 6 mm.
- Especificar medida del fijo
- Especificar posición del fijo: izquierda o derecha
- Apertura: exterior e interior (bisagras de vaivén). Disponibilidad de bisagra sólo apertura exterior
- Faciliten las medidas de fabricación

BAÑO REA [SE 90/02]

- Altura: 1,49 m.
- Ancho máximo de fabricación por hoja: 90 cm.
- Ancho mínimo de fabricación del fijo: 25 cm.

TARIFA: SE 90/02 (cromo y blanco)

Medida (cm.) Hasta	Vidrio 6 mm. incoloro	Vidrio 6 mm. mate, carglass, azul, gris o master carré	Vidrio 6 mm. decorado
115 (70 fijo + 45 hoja)	490 €	535 €	585 €

Tratamiento Antical

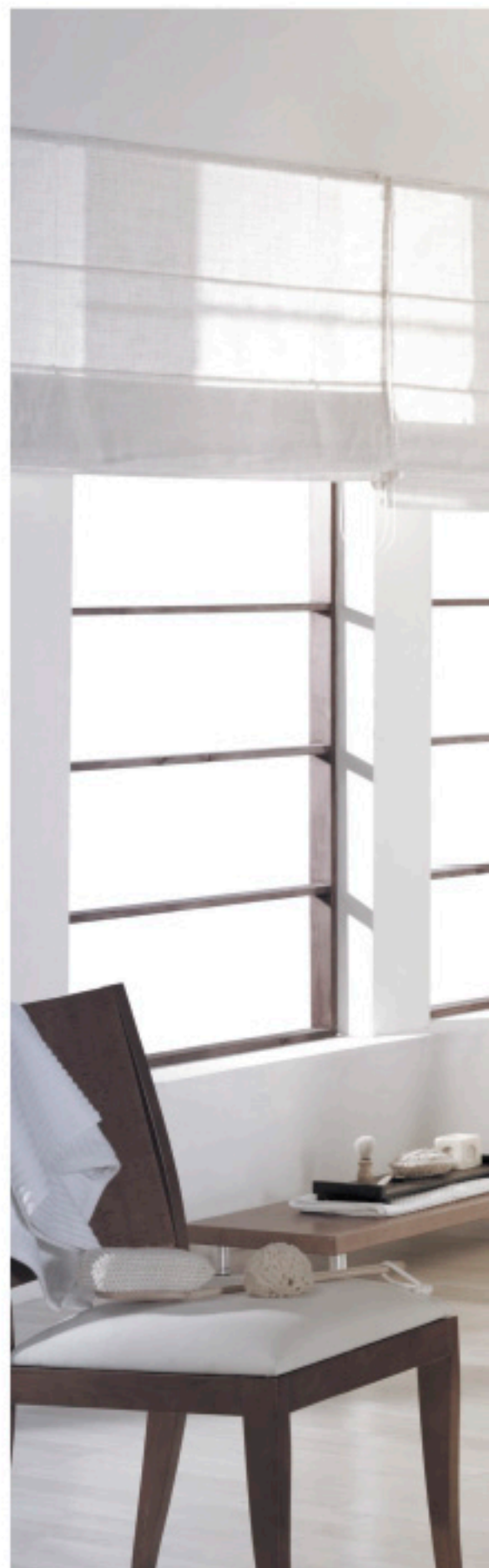

SUPLEMENTOS DE TARIFA
Incrementos en medidas superiores en alto y ancho:
cada 10 cm. de mampara +47 € en vidrio.

Incremento vidrio decorado color:
ver página 279.

Incremento vidrio decorado personalizado:
+200 € por mampara sobre tarifa vidrio decorado.

Incremento decorado en vidrio azul o gris: +30 €
por vidrio sobre tarifa del vidrio azul o gris.

Incremento de toallero: +60 €



IMAGEN:
Frontal de 2 hojas: 1 fija + 1 abatible.
Perfil aluminio cromo.
Vidrio 6 mm. transparente.

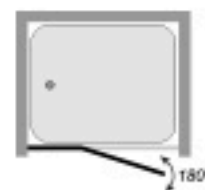
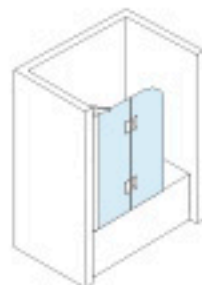

Detalles **SERIE EBRO**

PERFILES

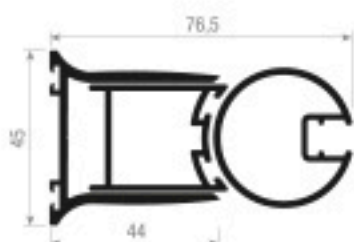

Soporte de pared - expansor - hoja
compensación de 1,5 cm.

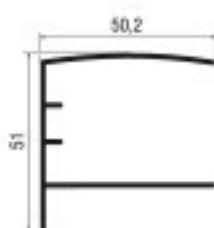

Expansor
compensación de 3 cm. por cada lado

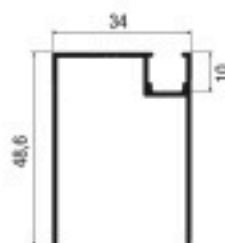

Marco lateral

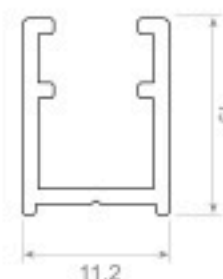

"U" cromo
PR100741: 12 €/ml.

GOMAS



Cierre magnético
CY1192PT2: 7,50 €/ml.



Goma burbuja 6/8 mm.
CY1043T: 6 €/ml.



Junta vidrio/suelo 6 mm.
CY1114: 6 €/ml.



Perfil inferior adhesivo
PG3824B: 6 €/ml.

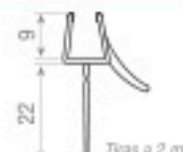

Verteagua 6 mm.
CY1203T: 6 €/ml.



Ferrita
PG008: 6 €/ml.



Goma acristalar
ISE63-7: 1,50 €/ml.



Cierre magnético
CY1194PT2: 7,50 €/ml.

ACCESORIOS



Bisagra cromo vaivén doble
AL4181: 70 €

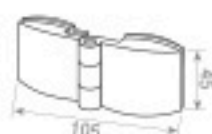

Bisagra doble cromo apertura exterior
AL4196: 70 €

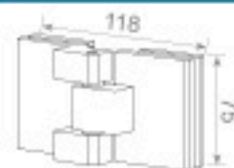

Bisagra doble cromo apertura exterior
ISR62: 100 €



Tapeta tornillo
PR988039TE: 1,50 €

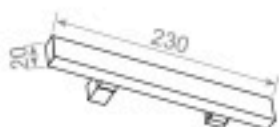

Asa tirador cromo
VI8003602: 40 €

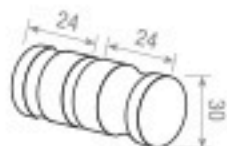

Pomo cromo
VI231404: 20 €

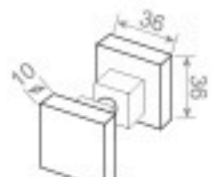

Pomo cromo plegable
IS935: 40 €

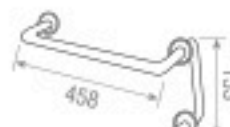

Toallero
AL4131: 60 €



Tapeta soporte pared
PR988039TM: 2 €



Barra sujeción fijo
FMSOP: 38,5 cm.: 40 €
hasta 1m.: 70 €



Barra sujeción fijo
FMSOP2: 38,5 cm.: 50 €



Juego bisagra inferior
PR988039I: 24 €



Juego bisagra superior
PR988039S: 24 €



Tapeta marco
PR988001TM: 2,50 €

COLORES



Cromo

VIDRIOS

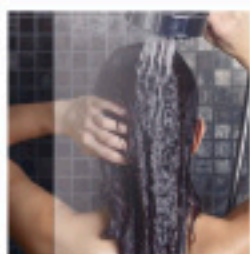

Transparente

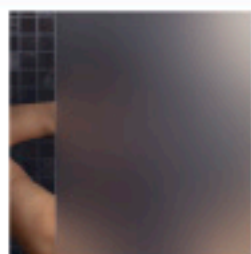

Mateado

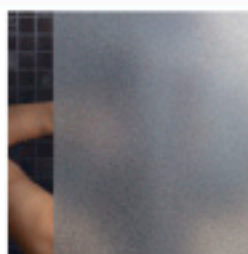

Carglass

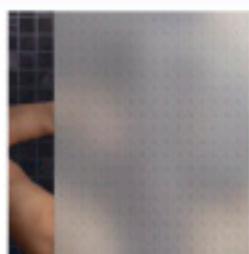

Master Carré

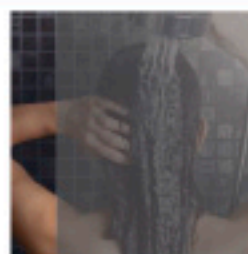

Gris

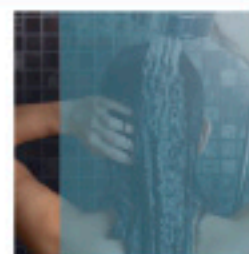

Azul

SUPLEMENTOS SOBRE TARIFA

- Lacado Inox. (Bicapa): +205 € mamparas/+108 € fijos
- Lacado Oro: +170 € mamparas/+90 € fijos
- Lacado Bronce: +170 € mamparas/+90 € fijos

ÁNGULOS

Medidas (mm.)	Lacado en Blanco, Plata Brillo.	Cromo, Inít. Madera, Inít. Inox.
	15 x 15 30 x 30	P.V.P. 8 € m.l.
20 x 10 40 x 15		
20 x 20 40 x 40		
25 x 25 50 x 50		

TUBOS

Medidas (mm.)	Lacado en Blanco, Plata Brillo.	Cromo, Inít. Madera, Inít. Inox.
	20 x 10 80 x 20	P.V.P. 18 € m.l.
20 x 20 60 x 40		
40 x 20 60 x 60		
40 x 40		

TRATAMIENTO ANTICAL. La facilidad de tener una mampara limpia

Como es sabido, en Debaño nos preocupamos para seguir innovando. Por ello, os exponemos la novedad aplicada a nuestra gama de vidrios.

La nueva tecnología **Easy Clean** (Fácil Limpieza) se basa en un tratamiento que, sin cambiar las características del producto, consigue que los líquidos resbalen arrastrando consigo la cal y la suciedad. Dicho tratamiento consigue prolongar la vida del material, siempre y cuando sea mantenido adecuadamente.

El producto es aplicado durante la fabricación del sustrato por lo que éste exhibe las mismas propiedades de repelencia que se consiguen en otros sustratos (tejidos, piel, moqueta, etc...) En resumen, dicho tratamiento impide la formación de depósitos de suciedad mejorando notablemente la higiene en su cuarto de baño, manteniéndolo limpio durante más tiempo.



En nuestro catálogo encontraréis este símbolo, con el que diferenciaras las mamparas cuyos vidrios pueden ser tratados y el importe que esto supondría dependiendo de cada modelo y la cantidad de hojas de vidrio que llevas colocadas.



TOMA DE MEDIDAS

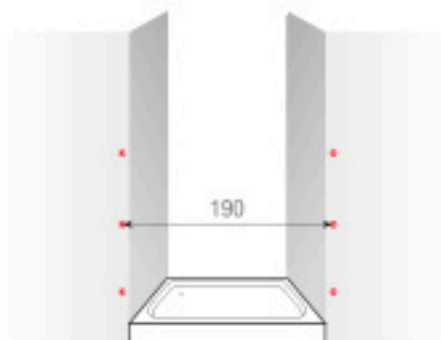

FRONTAL: Debemos tomar medidas en tres puntos distintos del ancho. A continuación elegimos la más pequeña y descontamos 0,5 cm. en el frontal.



FRONTAL CON LATERAL: Debemos tomar medidas de ancho y fondo justo hasta el borde exterior del plato. Luego descontamos 0,5 cm. en cada lado.

A TENER EN CUENTA:

Recomendamos que la medición de las mamparas se realice a varias alturas y las medidas que nos faciliten sean medidas de fabricación.

Para esta colección se recomienda la instalación al borde interior de la bañera o plato de ducha.

También recomendamos que la instalación o montaje de las mamparas sean realizadas por un instalador cualificado.



SERIE
GUADALQUIVIR

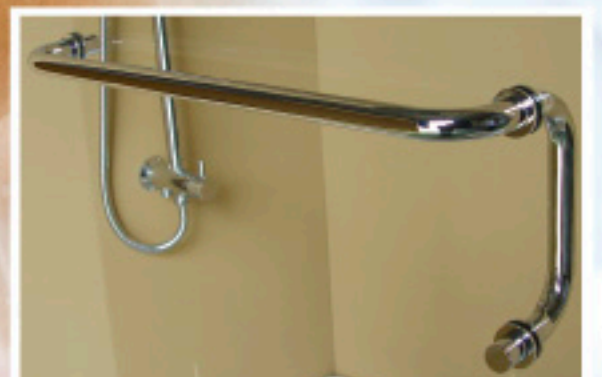

SERIE GUADALQUIVIR

Frontal de 2 hojas:
1 fija + 1 abatible

- Color disponible: bisagra cromo
- Fabricación estándar con asa tirador en cromo
- Disponibilidad de pomo cromo
- Soporte de sujeción incluidos
- Vidrios disponibles para 6 mm.: transparente, mate, carglass, azul, gris, master carré y decorado
- Vidrios disponibles para 8 mm.: transparente, mate y decorado
- Vidrios decorados disponibles: ver páginas 276, 277 y 278
- Vidrios decorados color disponibles: ver página 279
- Vidrio templado de seguridad 6 ó 8 mm.
- Especificar medida del fijo
- Especificar posición del fijo: izquierda o derecha
- Apertura: exterior o interior (bisagras de vaivén)
- Disponibilidad de bisagra sólo apertura exterior
- Faciliten las medidas del hueco

DUCHA SATURNO [SG 75/10]

- Altura: 1,95 m.
- Altura máxima de fabricación: 200 cm.
- Ancho máximo de fabricación por hoja: 90 cm.
- Ancho mínimo de fabricación del fijo: 25 cm.

TARIFA: SG 75/10 (cromo)

Medida (cm.) Hasta	Vidrio 6 mm. incoloro	Vidrio 6 mm. mate, carglass, azul, gris o master carré	Vidrio 6 mm. decorado	Incremento 8 mm.
90	650 €	705 €	730 €	+20%
130	680 €	735 €	760 €	+20%

Tratamiento
Antical

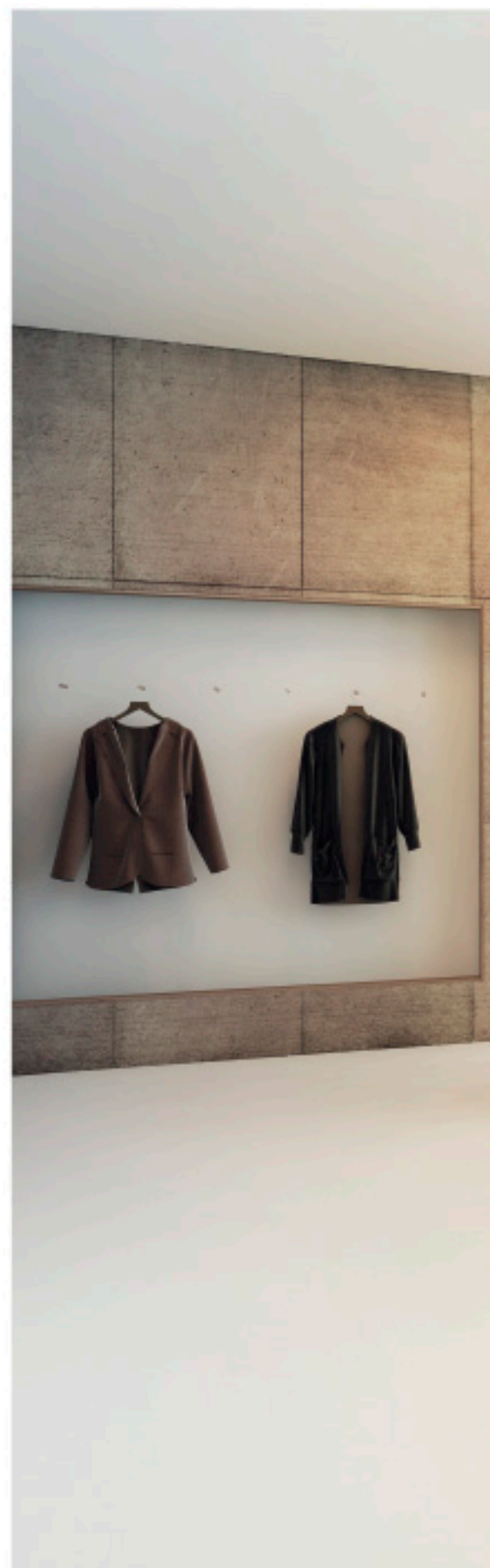

SUPLEMENTOS DE TARIFA
Incrementos en medidas superiores en alto y ancho:
cada 10 cm. de mampara +47 € en vidrio de 6 mm.
cada 10 cm. de mampara +57 € en vidrio de 8 mm.

Incremento vidrio decorado color:
ver página 279.

Incremento vidrio decorado personalizado:
+200 € por mampara sobre tarifa vidrio decorado.

Incremento decorado en vidrio azul o gris: +30 €
por vidrio sobre tarifa del vidrio azul o gris.

Incremento de toallero: +60 €



IMAGEN:
Frontal de 2 hojas: 1 fija + 1 abatible.
Bisagra cromo.
Vidrio 6 mm. transparente.

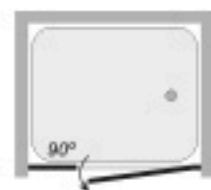

SERIE GUADALQUIVIR

Frontal de 3 hojas:
2 fijas + 1 abatible

- Color disponible: bisagra cromo
- Fabricación estándar con asa tirador en cromo
- Disponibilidad de pomo cromo
- Soportes de sujeción incluidos
- Vidrios disponibles para 6 mm.: transparente, mate, carglass, azul, gris, master carré y decorado
- Vidrios disponibles para 8 mm.: transparente, mate y decorado
- Vidrios decorados disponibles: ver páginas 276, 277 y 278
- Vidrios decorados color disponibles: ver página 279
- Vidrio templado de seguridad 6 ó 8 mm.
- Especificar sujeción de hoja: izquierda o derecha
- Especificar medida de fijos
- Apertura: exterior o interior (bisagras de vaivén)
- Disponibilidad de bisagra sólo apertura exterior
- Faciliten las medidas del hueco

DUCHA PERSÉFONE [SG 75/08]

- Altura: 1,95 m.
- Altura máxima de fabricación: 200 cm.
- Ancho máximo de fabricación por hoja: 80 cm.
- Ancho mínimo de fabricación del fijo: 25 cm.

TARIFA: SG 75/08 (cromo)

Medida (cm.) Hasta	Vidrio 6 mm. incolore	Vidrio 6 mm. mate, carglass, azul, gris o master carré	Vidrio 6 mm. decorado	Incremento 8 mm.
130	800 €	865 €	930 €	+20%
200	900 €	960 €	1030 €	+20%

Tratamiento
Antical



SUPLEMENTOS DE TARIFA

Incrementos en medidas superiores en alto y ancho:
cada 10 cm. de mampara +47 € en vidrio de 6 mm.
cada 10 cm. de mampara +57 € en vidrio de 8 mm.

Incremento vidrio decorado color:
ver página 279.

Incremento vidrio decorado personalizada:
+200 € por mampara sobre tarifa vidrio decorado.

Incremento decorado en vidrio azul o gris: +30 €
por vidrio sobre tarifa del vidrio azul o gris.

Incremento de toallero: +60 €



IMAGEN:
Frontal de 3 hojas: 2 fijas + 1 abatible.
Bisagra cromo.
Vidrio 6 mm. transparente.

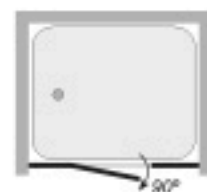
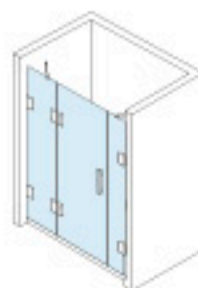

SERIE GUADALQUIVIR

Frontal de 2 hojas:
abatibles

- Color disponible: bisagra cromo
- Fabricación estándar con asa tirador en cromo
- Disponibilidad de pomo cromo
- Vidrios disponibles para 6 mm.: transparente, mate, carglass, azul, gris, master carré y decorado
- Vidrios disponibles para 8 mm.: transparente, mate y decorado
- Vidrios decorados disponibles: ver páginas 276, 277 y 278
- Vidrios decorados color disponibles: ver página 279
- Vidrio templado de seguridad 6 ó 8 mm.
- Apertura: exterior e interior (bisagras de vaivén)
- Disponibilidad de bisagra sólo apertura exterior
- Faciliten las medidas del hueco

DUCHA VICTORIA [SG 75/02]

- Altura: 1,95 m.
- Altura máxima de fabricación: 200 cm.
- Ancho máximo de fabricación por hoja: 90 cm.

TARIFA: SG 75/02 (cromo)

Medida (cm.) Hasta	Vidrio 6 mm. incolore	Vidrio 6 mm. mate, carglass, azul, gris o master carré	Vidrio 6 mm. decorado	Incremento 8 mm.
90	585 €	615 €	655 €	+20%
100	610 €	640 €	680 €	+20%



BAÑO HÉCATE [SG 70/02]

- Altura: 1,49 m.
- Ancho máximo de fabricación por hoja: 90 cm.

TARIFA: SG 70/02 (cromo)

Medida (cm.) Hasta	Vidrio 6 mm. incolore	Vidrio 6 mm. mate, carglass, azul, gris o master carré	Vidrio 6 mm. decorado	Incremento 8 mm.
150	620 €	680 €	700 €	+20%



SUPLEMENTOS DE TARIFA

Incrementos en medidas superiores en alto y ancho:
cada 10 cm. de mampara +47 € en vidrio de 6 mm.
cada 10 cm. de mampara +57 € en vidrio de 8 mm.

Incremento vidrio decorado color:
ver página 279.

Incremento vidrio decorado personalizado:
+200 € por mampara sobre tarifa vidrio decorado.

Incremento decorado en vidrio azul o gris: +30 €
por vidrio sobre tarifa del vidrio azul o gris.



IMAGEN:
Frontal de 2 hojas: abatibles.
Bisagra cromo.
Vidrio 6 mm. decorado N° 226.

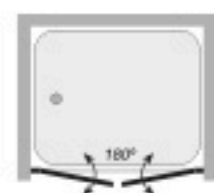
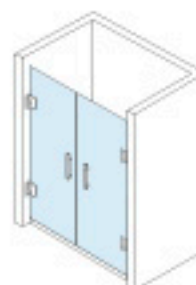

SERIE GUADALQUIVIR

Frontal de 3 hojas:
1 fija + 2 abatibles

- Color disponible: bisagra cromo
- Fabricación estándar con asa tirador en cromo
- Disponibilidad de pomo cromo
- Soporte de sujeción incluido
- Vidrios disponibles para 6 mm.: transparente, mate, carglass, azul, gris, master carré y decorado
- Vidrios disponibles para 8 mm.: transparente, mate y decorado
- Vidrios decorados disponibles: ver páginas 276, 277 y 278
- Vidrios decorados color disponibles: ver página 279
- Vidrio templado de seguridad 6 ó 8 mm.
- Especificar medida del fijo
- Especificar posición del fijo: izquierda o derecha
- Apertura: exterior e interior (bisagras de vaivén)
- Disponibilidad de bisagra sólo apertura exterior
- Faciliten las medidas del hueco

DUCHA MYTHOS [SG 75/03]

- Altura: 1,95 m.
- Altura máxima de fabricación: 200 cm.
- Ancho máximo de fabricación por hoja: 90 cm.
- Ancho mínimo de fabricación del fijo: 25 cm.

TARIFA: SG 75/03 (cromo)

Medida (cm.) Hasta	Vidrio 6 mm. incoloro	Vidrio 6 mm. mate, carglass, azul, gris o master carré	Vidrio 6 mm. decorado	Incremento 8 mm.
130	800 €	865 €	930 €	+20%
200	900 €	960 €	1030 €	+20%

Tratamiento
Antical



SUPLEMENTOS DE TARIFA

Incrementos en medidas superiores en alto y ancho:
cada 10 cm. de mampara +47 € en vidrio de 6 mm.
cada 10 cm. de mampara +57 € en vidrio de 8 mm.

Incremento vidrio decorado color:
ver página 279.

Incremento vidrio decorado personalizado:
+200 € por mampara sobre tarifa vidrio decorado.

Incremento decorado en vidrio azul o gris: +30 €
por vidrio sobre tarifa del vidrio azul o gris.

Incremento de toallero: +60 €



IMAGEN:
Frontal de 3 hojas: 1 fija + 2 abatibles.
Bisagra cromo.
Vidrio 6 mm. transparente.

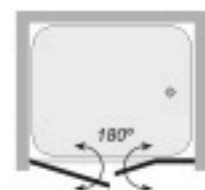

SERIE GUADALQUIVIR

Frontal de 4 hojas:
2 fijas + 2 abatibles

- Color disponible: bisagra cromo
- Fabricación estándar con asa tirador en cromo
- Disponibilidad de pomo cromo
- Soporte de sujeción incluidos
- Vidrios disponibles para 6 mm.: transparente, mate, carglass, azul, gris, master carré y decorado
- Vidrios disponibles para 8 mm.: transparente, mate y decorado
- Vidrios decorados disponibles: ver páginas 276, 277 y 278
- Vidrios decorados color disponibles: ver página 279
- Vidrio templado de seguridad 6 ó 8 mm.
- Especificar medida del fijos
- Especificar posición del fijo: izquierda o derecha
- Apertura: exterior e interior (bisagras de vaivén)
- Disponibilidad de bisagra sólo apertura exterior
- Faciliten las medidas del hueco

DUCHA TESEO [SG 75/04]

- Altura: 1,95 m.
- Altura máxima de fabricación: 200 cm.
- Ancho máximo de fabricación por hoja: 80 cm.
- Ancho mínimo de fabricación del fijo: 25 cm.

TARIFA: SG 75/04 (cromo)

Medida (cm.) Hasta	Vidrio 6 mm. incoloreo	Vidrio 6 mm. mate, carglass, azul, gris o master carré	Vidrio 6 mm. decorado	Incremento 8 mm.
130	900 €	995 €	1030 €	+20%
200	1000 €	1095 €	1130 €	+20%

Tratamiento
Antical



BAÑO JÚPITER [SG 70/04]

- Altura: 1,49 m.
- Ancho máximo de fabricación por hoja: 80 cm.
- Ancho mínimo de fabricación del fijo: 25 cm.

TARIFA: SG 70/04 (cromo)

Medida (cm.) Hasta	Vidrio 6 mm. incoloreo	Vidrio 6 mm. mate, carglass, azul, gris o master carré	Vidrio 6 mm. decorado	Incremento 8 mm.
130	940 €	990 €	1070 €	+20%
160	960 €	1025 €	1090 €	+20%
200	1000 €	1065 €	1130 €	+20%

Tratamiento
Antical



SUPLEMENTOS DE TARIFA

Incrementos en medidas superiores en alto y ancho:
cada 10 cm. de mampara +47 € en vidrio de 6 mm.
cada 10 cm. de mampara +57 € en vidrio de 8 mm.

Incremento vidrio decorado color:
ver página 279.

Incremento vidrio decorado personalizado:
+200 € por mampara sobre tarifa vidrio decorado.

Incremento decorado en vidrio azul o gris: +30 €
por vidrio sobre tarifa del vidrio azul o gris.



IMAGEN:
Frontal de 4 hojas: 2 fijas + 2 abatibles.
Bisagra cromo.
Vidrio 6 mm. transparente.

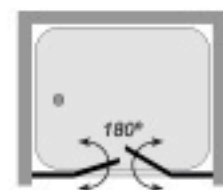
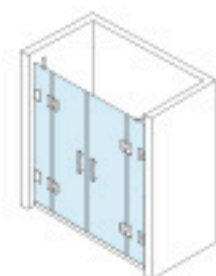

SERIE GUADALQUIVIR

Angular de 2 hojas:
1 fija + 1 abatible

- Color disponible: bisagra cromo
- Fabricación estándar con asa tirador en cromo
- Disponibilidad de pomo cromo
- Soporte de sujeción incluido
- Vidrios disponibles para 6 mm.: transparente, mate, carglass, azul, gris, master carré y decorado
- Vidrios disponibles para 8 mm.: transparente, mate y decorado
- Vidrios decorados disponibles: ver páginas 276, 277 y 278
- Vidrios decorados color disponibles: ver página 279
- Vidrio templado de seguridad 6 ó 8 mm.
- Especificar medida del fijo
- Especificar ancho y fondo
- Apertura: exterior (bisagras de vaivén)
- Disponibilidad de bisagra sólo apertura exterior
- Faciliten las medidas del hueco

DUCHA BOREAS [SG 75/06]

- Altura: 1,95 m.
- Altura máxima de fabricación: 200 cm.
- Ancho máximo de fabricación por hoja: 80 cm.
- Ancho mínimo de fabricación del fijo: 25 cm.

TARIFA: SG 75/06 (cromo)

Medida (cm.) Hasta (ancho x fondo)	Vidrio 6 mm. incolore	Vidrio 6 mm. mate, carglass, azul, gris o master carré	Vidrio 6 mm. decorado	Incremento 8 mm.
70 x 70	690 €	755 €	790 €	+20%
80 x 80	705 €	770 €	805 €	+20%
90 x 90	720 €	785 €	820 €	+20%

Tratamiento
Antical



SUPLEMENTOS DE TARIFA

Incrementos en medidas superiores en alto:
cada 10 cm. de mampara +47 € en vidrio de 6 mm.
cada 10 cm. de mampara +57 € en vidrio de 8 mm.

Incremento vidrio decorado color:
ver página 279.

Incremento vidrio decorado personalizado:
+200 € por mampara sobre tarifa vidrio decorado.

Incremento decorado en vidrio azul o gris: +30 €
por vidrio sobre tarifa del vidrio azul o gris.

Incremento de toallero: +60 €



IMAGEN:
Angular de 2 hojas: 1 fija + 1 abatible.
Bisagra cromo.
Vidrio 6 mm. transparente.



SERIE GUADALQUIVIR

Angular de 2 hojas:
abatibles

- Color disponible: bisagra cromo
- Fabricación estándar con asa tirador en cromo
- Disponibilidad de pomo cromo
- Vidrios disponibles para 6 mm.: transparente, mate, carglass, azul, gris, master carré y decorado
- Vidrios disponibles para 8 mm.: transparente, mate y decorado
- Vidrios decorados disponibles: ver páginas 276, 277 y 278
- Vidrios decorados color disponibles: ver página 279
- Vidrio templado de seguridad 6 ó 8 mm.
- Apertura: exterior e interior (bisagras de vaivén)
- Disponibilidad de bisagra sólo apertura exterior
- Especificar ancho y fondo
- Faciliten las medidas del hueco

DUCHA PROMETEO [SG 75/05]

- Altura: 1,95 m.
- Altura máxima de fabricación: 200 cm.
- Ancho máximo de fabricación por hoja: 90 cm.

TARIFA: SG 75/05 (cromo)

Medida (cm.) Hasta (ancho x fondo)	Vidrio 6 mm. incolore	Vidrio 6 mm. mate, carglass, azul, gris o master carré	Vidrio 6 mm. decorado	Incremento 8 mm.
70 x 70	660 €	725 €	760 €	+20%
80 x 80	675 €	740 €	775 €	+20%
90 x 90	690 €	755 €	790 €	+20%



SUPLEMENTOS DE TARIFA

Incrementos en medidas superiores en alto:
cada 10 cm. de mampara +47 € en vidrio de 6 mm.
cada 10 cm. de mampara +57 € en vidrio de 8 mm.

Incremento vidrio decorado color:
ver página 279.

Incremento vidrio decorado personalizado:
+200 € por mampara sobre tarifa vidrio decorado.

Incremento decorado en vidrio azul o gris: +30 €
por vidrio sobre tarifa del vidrio azul o gris.



IMAGEN:
Angular de 2 hojas: abatibles.
Bisagra cromo.
Vidrio 6 mm. transparente.

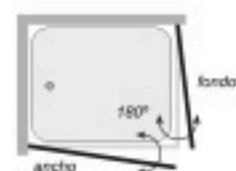

SERIE GUADALQUIVIR

Angular de 4 hojas:
2 fijas + 2 abatibles

- Color disponible: bisagra cromo
- Fabricación estándar con asa tirador en cromo
- Disponibilidad de pomo cromo
- Soporte de sujeción incluidos
- Vidrios disponibles para 6 mm.: transparente, mate, carglass, azul, gris, master carré y decorado
- Vidrios disponibles para 8 mm.: transparente, mate y decorado
- Vidrios decorados disponibles: ver páginas 276, 277 y 278
- Vidrios decorados color disponibles: ver página 279
- Vidrio templado de seguridad 6 ó 8 mm.
- Especificar medida del fijos
- Especificar ancho y fondo
- Apertura: exterior e interior (bisagras de vaivén)
- Disponibilidad de bisagra sólo apertura exterior
- Faciliten las medidas del hueco

DUCHA SOFÍA [SG 75/07]

- Altura: 1,95 m.
- Altura máxima de fabricación: 200 cm.
- Ancho máximo de fabricación por hoja: 80 cm.
- Ancho mínimo de fabricación del fijo: 25 cm.

TARIFA: SG 75/07 (cromo)

Medida (cm.) Hasta (ancho x fondo)	Vidrio 6 mm. incolore	Vidrio 6 mm. mate, carglass, azul, gris o master carré	Vidrio 6 mm. decorado	Incremento 8 mm.
70 x 70	900 €	995 €	1030 €	+20%
80 x 80	930 €	1025 €	1060 €	+20%
90 x 90	965 €	1060 €	1095 €	+20%
120 x 80	1000 €	1095 €	1130 €	+20%

Tratamiento
Antical

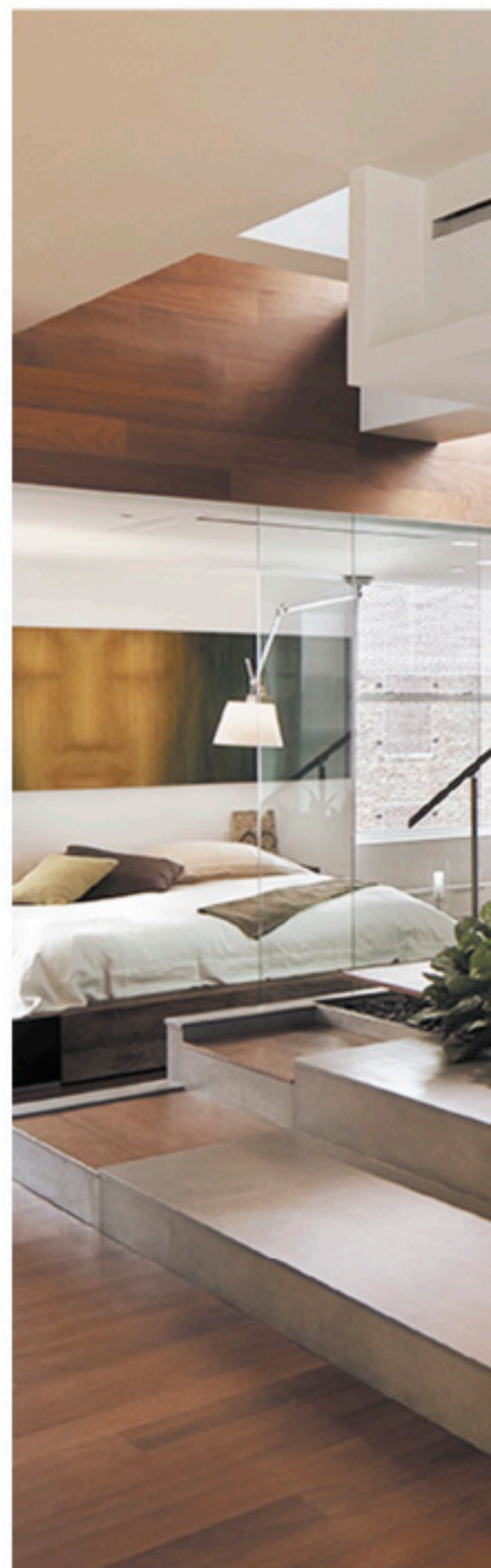

SUPLEMENTOS DE TARIFA

Incrementos en medidas superiores en alto:
cada 10 cm. de mampara +47 € en vidrio de 6 mm.
cada 10 cm. de mampara +57 € en vidrio de 8 mm.

Incremento vidrio decorado color:
ver página 279.

Incremento vidrio decorado personalizado:
+200 € por mampara sobre tarifa vidrio decorado.

Incremento decorado en vidrio azul o gris: +30 €
por vidrio sobre tarifa del vidrio azul o gris.



IMAGEN:
Angular de 4 hojas: 2 fijas + 2 abatibles.
Bisagra cromo.
Vidrio 6 mm. transparente.

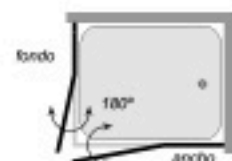
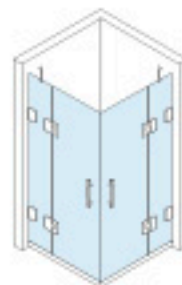

SERIE GUADALQUIVIR

Frontal de 3 hojas:
1 fija + 2 abatibles

- Color disponible: bisagra cromo
- Fabricación estándar con asa tirador en cromo
- Disponibilidad de pomo cromo
- Soporte de sujeción incluido
- Vidrios disponibles para 6 mm.: transparente, mate, carglass, azul, gris, master carré y decorado
- Vidrios disponibles para 8 mm.: transparente, mate y decorado
- Vidrios decorados disponibles: ver páginas 276, 277 y 278
- Vidrios decorados color disponibles: ver página 279
- Vidrio templado de seguridad 6 ó 8 mm.
- Especificar medida del fijo
- Especificar ancho y fondo
- Apertura: exterior e interior (bisagras de vaivén)
- Disponibilidad de bisagra sólo apertura exterior
- Faciliten las medidas del hueco

DUCHA CLOTO [SG 75/11]

- Altura: 1,95 m.
- Altura máxima de fabricación: 200 cm.
- Ancho máximo de fabricación por hoja: 90 cm.
- Ancho mínimo de fabricación del fijo: 25 cm.

TARIFA: SG 75/03 (cromo)

Medida (cm.) Hasta (ancho x fondo)	Vidrio 6 mm. incolore	Vidrio 6 mm. mate, carglass, azul, gris o master carré	Vidrio 6 mm. decorado	Incremento 8 mm.
90 x 90	865 €	925 €	995 €	+20%
120 x 80	900 €	960 €	1030 €	+20%

Tratamiento
Antical

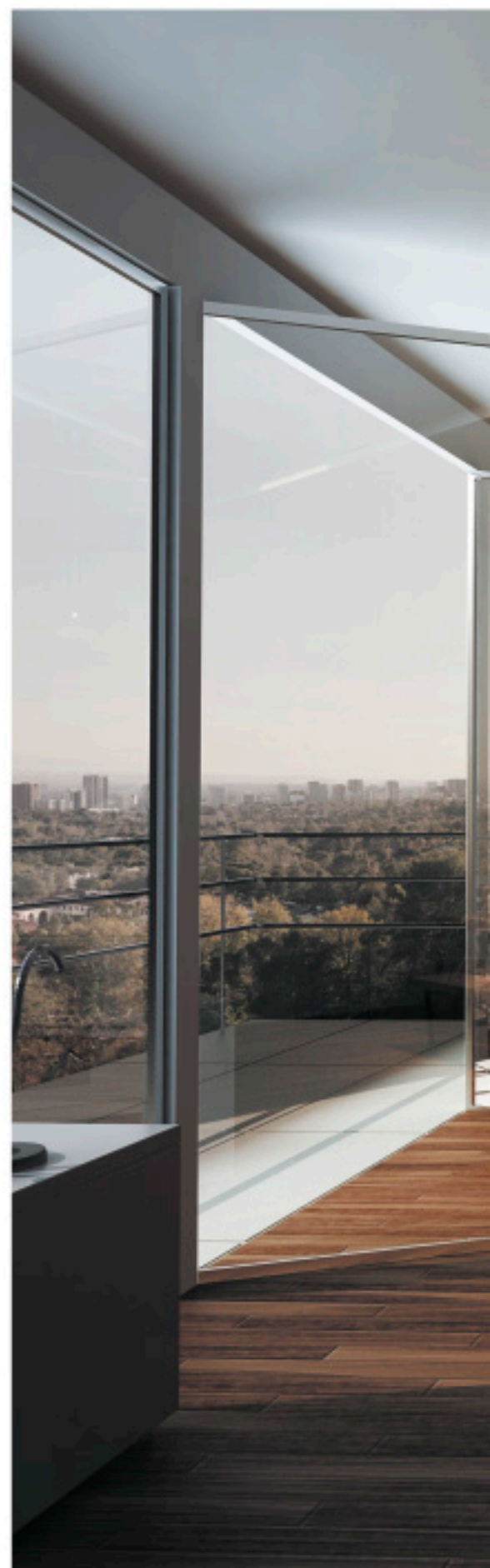

SUPLEMENTOS DE TARIFA

Incrementos en medidas superiores en alto y ancho:
cada 10 cm. de mampara +47 € en vidrio de 6 mm.
cada 10 cm. de mampara +57 € en vidrio de 8 mm.

Incremento vidrio decorado color:
ver página 279.

Incremento vidrio decorado personalizado:
+200 € por mampara sobre tarifa vidrio decorado.

Incremento decorado en vidrio azul o gris: +30 €
por vidrio sobre tarifa del vidrio azul o gris.



IMAGEN:
Angular de 3 hojas: 1 fija + 2 abatibles.
Bisagra cromo.
Vidrio 6 mm. gris.

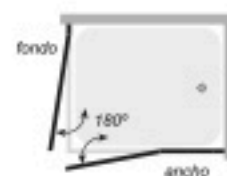

SERIE GUADALQUIVIR

Frontal de 1 hoja:
abatible

- Color disponible: bisagra cromo
- Fabricación estándar con asa tirador en cromo
- Disponibilidad de pomo cromo
- Vidrios disponibles para 6 mm.: transparente, mate, carglass, azul, gris, master carré y decorado
- Vidrios disponibles para 8 mm.: transparente, mate y decorado
- Vidrios decorados disponibles: ver páginas 276, 277 y 278
- Vidrios decorados color disponibles: ver página 279
- Vidrio templado de seguridad 6 ó 8 mm.
- Especificar sujeción de hoja: izquierda o derecha
- Apertura: exterior e interior (bisagras de vaivén)
- Disponibilidad de bisagra sólo apertura exterior
- Faciliten las medidas del hueco

DUCHA PLUTÓN [SG 75/01]

- Altura: 1,95 m.
- Altura máxima de fabricación: 200 cm.
- Ancho máximo de fabricación: 90 cm.

TARIFA: SG 75/01 (cromo)

Medida (cm.) Hasta	Vidrio 6 mm. incolore	Vidrio 6 mm. mate, carglass, azul, gris o master carré	Vidrio 6 mm. decorado	Incremento 8 mm.
70	370 €	410 €	425 €	+20%
90	410 €	450 €	500 €	+20%

Tratamiento
Antical



SUPLEMENTOS DE TARIFA

Incrementos en medidas superiores en alto:
cada 10 cm. de mampara +47 € en vidrio de 6 mm.
cada 10 cm. de mampara +57 € en vidrio de 8 mm.

Incremento vidrio decorado color:
ver página 279.

Incremento vidrio decorado personalizado:
+200 € por mampara sobre tarifa vidrio decorado.

Incremento decorado en vidrio azul o gris: +30 €
por vidrio sobre tarifa del vidrio azul o gris.

Incremento de toallero: +60 €



IMAGEN:
Frontal de 1 hoja: abatible.
Bisagra cromo.
Vidrio 6 mm. transparente.

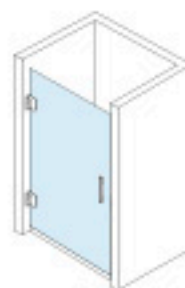

SERIE GUADALQUIVIR

Frontal de 1 hoja:
abatible

- Color disponible: bisagra cromo
- Fabricación estándar con pomo cromo
- Disponibilidad de asa tirador cromo
- Vidrios disponibles para 6 mm.: transparente, mate, carglass, azul, gris, master carré y decorado
- Vidrios disponibles para 8 mm.: transparente, mate y decorado
- Vidrios decorados disponibles: ver páginas 276, 277 y 278
- Vidrios decorados color disponibles: ver página 279
- Vidrio templado de seguridad 6 ó 8 mm.
- Especificar sujeción de hoja: izquierda o derecha
- Apertura: exterior e interior (bisagras de vaivén)
- Disponibilidad de bisagra sólo apertura exterior
- Faciliten las medidas de fabricación

BAÑO SILENO [SG 70/01]

- Altura: 1,49 m.
- Ancho máximo de fabricación: 100 cm.
- Posibilidad de fabricación de hoja fija

TARIFA: SG 70/01 (cromo)

Medida (cm.) Hasta	Vidrio 6 mm. incolore	Vidrio 6 mm. mate, carglass, azul, gris o master carré	Vidrio 6 mm. decorado	Incremento 8 mm.
85	345 €	380 €	390 €	+20%

Tratamiento
Antical



SUPLEMENTOS DE TARIFA

Incrementos en medidas superiores en alto y ancho:
cada 10 cm. de mampara +47 € en vidrio de 6 mm.
cada 10 cm. de mampara +57 € en vidrio de 8 mm.

Incremento vidrio decorado color:
ver página 279.

Incremento vidrio decorado personalizado:
+200 € por mampara sobre tarifa vidrio decorado.

Incremento decorado en vidrio azul o gris: +30 €
por vidrio sobre tarifa del vidrio azul o gris.

Incremento de toallero: +60 €



IMAGEN:
Frontal de 1 hoja: abatible.
Bisagra cromo.
Vidrio 6 mm. transparente.

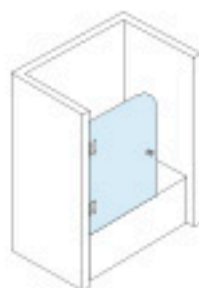

SERIE GUADALQUIVIR

Frontal de 2 hojas:
1 fija + 1 abatible

- Color disponible: bisagra cromo
- Fabricación estándar con asa tirador en cromo
- Disponibilidad de pomo cromo
- Soporte de sujeción incluido
- Vidrios disponibles para 6 mm.: transparente, mate, carglass, azul, gris, master carré y decorado
- Vidrios disponibles para 8 mm.: transparente, mate y decorado
- Vidrios decorados disponibles: ver páginas 276, 277 y 278
- Vidrios decorados color disponibles: ver página 279
- Vidrio templado de seguridad 6 ó 8 mm.
- Especificar medida del fijo
- Especificar posición del fijo: izquierda o derecha
- Apertura: exterior e interior (bisagras de vaivén)
- Disponibilidad de bisagra sólo apertura exterior
- Faciliten las medidas del hueco

DUCHA CELENO [SG 75/09]

- Altura: 1,95 m.
- Altura máxima de fabricación: 200 cm.
- Ancho máximo de fabricación por hoja: 80 cm.
- Ancho mínimo de fabricación del fijo: 25 cm.

TARIFA: SG 75/09 (cromo)

Medida (cm.) Hasta	Vidrio 6 mm. incolore	Vidrio 6 mm. mate, carglass, azul, gris o master carré	Vidrio 6 mm. decorado	Incremento 8 mm.
90	650 €	705 €	730 €	+20%
130	680 €	735 €	760 €	+20%

Tratamiento
Antical



SUPLEMENTOS DE TARIFA

Incrementos en medidas superiores en alto y ancho:
cada 10 cm. de mampara +47 € en vidrio de 6 mm.
cada 10 cm. de mampara +57 € en vidrio de 8 mm.

Incremento vidrio decorado color:
ver página 279.

Incremento vidrio decorado personalizado:
+200 € por mampara sobre tarifa vidrio decorado.

Incremento decorado en vidrio azul o gris: +30 €
por vidrio sobre tarifa del vidrio azul o gris.

Incremento de toallero: +60 €



IMAGEN:
Frontal de 2 hojas: 1 fija + 1 abatible.
Bisagra cromo.
Vidrio 6 mm. transparente.

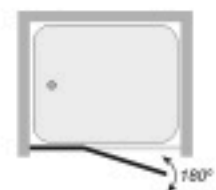
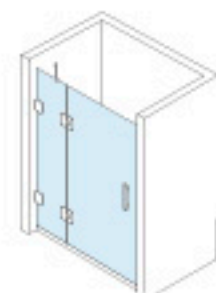

SERIE GUADALQUIVIR

Frontal de 2 hojas:
1 fija + 1 abatible

- Color disponible: bisagra cromo
- Disponibilidad de pomo cromo
- Soporte de sujeción incluido
- Vidrios disponibles para 6 mm.: transparente, mate, carglass, azul, gris, master carré y decorado
- Vidrios disponibles para 8 mm.: transparente, mate y decorado
- Vidrios decorados disponibles: ver páginas 276, 277 y 278
- Vidrios decorados color disponibles: ver página 279
- Vidrio templado de seguridad 6 ó 8 mm.
- Especificar medida del fijo
- Especificar posición del fijo: izquierda o derecha
- Apertura: exterior e interior (bisagras de vaivén)
- Disponibilidad de bisagra sólo apertura exterior
- Faciliten las medidas de fabricación

BAÑO CERINIA [SG 70/05]

- Altura: 1,49 m.
- Ancho máximo de fabricación por hoja: 90 cm.
- Ancho mínimo de fabricación del fijo: 25 cm.

TARIFA: SG 70/05 (cromo)

Medida (cm.) Hasta	Vidrio 6 mm. incolore	Vidrio 6 mm. mate, carglass, azul, gris o master carré	Vidrio 6 mm. decorado	Incremento 8 mm.
115 (70 fijo + 45 hoja)	490 €	535 €	585 €	+20%

Tratamiento
Antical



SUPLEMENTOS DE TARIFA

Incrementos en medidas superiores en alto y ancho:
cada 10 cm. de mampara +47 € en vidrio de 6 mm.
cada 10 cm. de mampara +57 € en vidrio de 8 mm.

Incremento vidrio decorado color:
ver página 279.

Incremento vidrio decorado personalizada:
+200 € por mampara sobre tarifa vidrio decorado.

Incremento decorado en vidrio azul o gris: +30 €
por vidrio sobre tarifa del vidrio azul o gris.

Incremento de toallero: +60 €



IMAGEN:
Frontal de 2 hojas: 1 fija + 1 abatible.
Bisagra cromo.
Vidrio 6 mm. transparente.

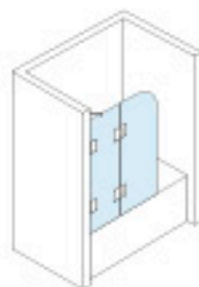

Detalles SERIE GUADALQUIVIR

GOMAS



Cierre magnético luna 6/8 mm.
CY1019: 7,50 €/ml.



Goma burbuja 6/8 mm.
CY1043T: 6 €/ml.

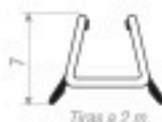

Junta vidrio/suelo 6 mm.
CY1114: 6 €/ml.



Junta vidrio/suelo 8 mm.
CY1204: 6 €/ml.

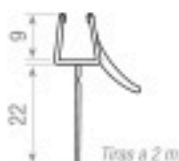

Vierteagua 6 mm.
CY1203T: 6 €/ml.



Vierteagua 8 mm.
CY1065T: 6 €/ml.

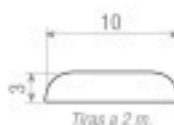

Perfil inferior adhesivo
PG3824B: 6 €/ml.

ACCESORIOS



Bisagra cromo vaivén
AL4180: 50 €



Bisagra cromo apertura exterior
AL4195: 50 €

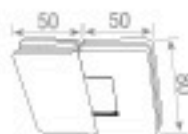

Bisagra cromo vaivén doble
AL4181: 70 €

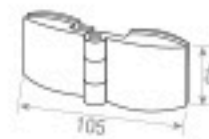

Bisagra doble cromo
apertura exterior
AL4196: 70 €



Pieza fijo cromo
AL4107: 50 €



Pieza fijo cromo
AL4197: 50 €

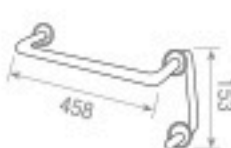

Toallero
AL4131: 60 €

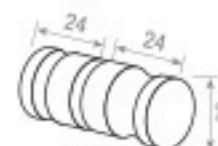

Pomo cromo
VI231404: 20 €

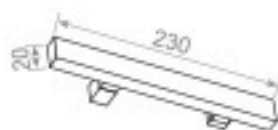

Asa tirador cromo
VI8003602: 40 €



Barra sujeción fijo
VIDRIO/PARED
FMSOP: 38,5 cm.: 40 €
hasta 1m.: 70 €



Barra sujeción fijo
VIDRIO/VIDRIO
FMSOP2: 38,5 cm.: 50 €

COLORES



Cromo

VIDRIOS

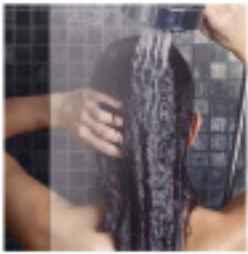

Transparente

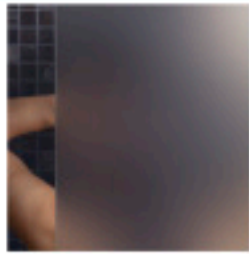

Mateado



Carglass



Master Carré

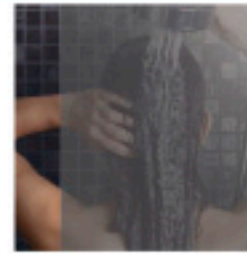

Gris

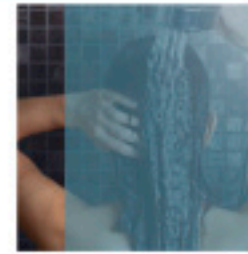

Azul

ANGULOS

Medidas (mm.)	Lacado en Blanco, Plata Brillo.	Cromo, Inóx. Madera, Inóx. Inox.
15 x 15 30 x 30	P.V.P. 8 € m.l.	P.V.P. 12 € m.l.
20 x 10 40 x 15		
20 x 20 40 x 40		
25 x 25 50 x 50		



TUBOS

Medidas (mm.)	Lacado en Blanco, Plata Brillo.	Cromo, Inóx. Madera, Inóx. Inox.
20 x 10 60 x 20	P.V.P. 18 € m.l.	P.V.P. 27 € m.l.
20 x 20 60 x 40		
40 x 20 60 x 60		
40 x 40		



TRATAMIENTO ANTICAL. La facilidad de tener una mampara limpia

Como es sabido, en Dabaño nos preocupamos para seguir innovando. Por ello, os exponemos la novedad aplicada a nuestra gama de vidrios.

La nueva tecnología **Easy Clean** (Fácil Limpieza) se basa en un tratamiento que, sin cambiar las características del producto, consigue que los líquidos resbalen arrastrando consigo la cal y la suciedad. Dicho tratamiento consigue prolongar la vida del material, siempre y cuando sea mantenido adecuadamente.

El producto es aplicado durante la fabricación del sustrato por lo que éste exhibe las mismas propiedades de repelencia que se consiguen en otros sustratos (tejidos, piel, moqueta, etc...) En resumen, dicho tratamiento impide la formación de depósitos de suciedad mejorando notablemente la higiene en su cuarto de baño, manteniéndolo limpio durante más tiempo.



Sin tratamiento



Con tratamiento



Efecto del depósito de cal en sustratos no tratados



Efecto del depósito de cal en sustratos tratados

En nuestro catálogo encontraréis este símbolo, con el que diferenciaréis las mamparas cuyos vidrios pueden ser tratados y el importe que ello supondrá dependiendo de cada modelo y la cantidad de hojas de vidrio que necesemos colocadas.



TOMA DE MEDIDAS

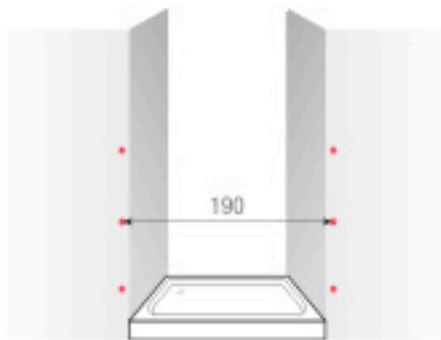

FRONTAL: Debemos tomar medidas en tres puntos distintos del ancho. A continuación elegimos la más pequeña y descontamos 0,5 cm. en el frontal.



FRONTAL CON LATERAL: Debemos tomar medidas de ancho y fondo justo hasta el borde exterior del plato. Luego descontamos 0,5 cm. en cada lado.

A TENER EN CUENTA:

Recomendamos que la medición de las mamparas se realice a varias alturas y las medidas que nos faciliten sean medidas de fabricación.

Para esta colección se recomienda la instalación al borde interior de la bañera o plato ducha.

También recomendamos que la instalación o montaje de las mamparas sean realizadas por un instalador cualificado.

A close-up photograph of a baby's face, smiling and looking towards the camera. The baby is wearing a white, fluffy bunny hat with a pom-pom on top. The hat has a pattern of small, colorful polka dots (blue, green, purple, and brown) along the edge. The background is a plain, light-colored wall.

SERIE
JUCAR



Autoimpiable



Autoimpiable

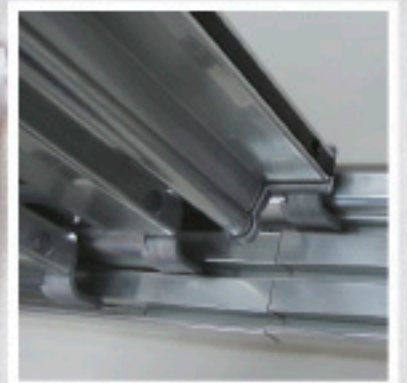
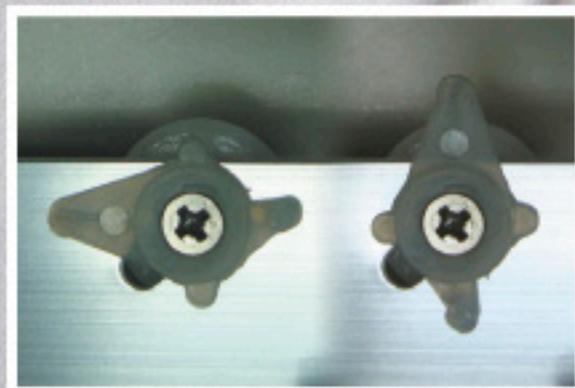

Carries

SERIE JÚCAR

Frontal de 2 hojas: correderas

- Perfil de aluminio
- Guía inferior autolimpiable o carriles
- Colores disponibles: blanco, plata brillo, madera nogal y colores varios según carta RAL
- Acrílicos disponibles: aqua y master carré
- Vidrios disponibles: transparente, mate, carglass y decorado
- Vidrios decorados disponibles: ver páginas 276, 277 y 278
- Vidrios decorados color disponibles: ver página 279
- Vidrio templado de seguridad 4 mm.
- Incluye solape
- Faciliten las medidas de fabricación

- FIJO: especificar posición del fijo (izquierda o derecha)

DUCHA LADÓN [SJ 25/03]

- Altura: 1,855 m.
- Ancho máximo de fabricación en acrílico: 160 cm.
- Ancho máximo de fabricación en vidrio: 150 cm.

TARIFA: SJ 25/03 (blanco)

Medida (cm.) Hasta	Apertura (cm.)	Acrílico	Vidrio incoloro	Vidrio mate o carglass	Vidrio decorado	Incremento cambio color	Incremento plata brillo	Incremento madera
70	26,5	210 €	300 €	350 €	390 €	+150 €	+60 €	+120 €
90	36,5	250 €	320 €	370 €	410 €	+150 €	+60 €	+120 €
110	45,5	270 €	350 €	390 €	430 €	+150 €	+60 €	+120 €
130	56,5	290 €	380 €	420 €	450 €	+150 €	+60 €	+120 €
160	71,5	320 €	420 €	470 €	480 €	+150 €	+60 €	+120 €

Tratamiento Antical



TARIFA FIJO: SJ 25/02 (blanco)

Medida (cm.) Hasta	Acrílico	Vidrio incoloro	Vidrio mate o carglass	Vidrio decorado	Incremento cambio color	Incremento plata brillo	Incremento madera
30	78 €	120 €	140 €	150 €	+60 €	+30 €	+60 €
60	110 €	150 €	190 €	200 €	+60 €	+30 €	+60 €
70	120 €	170 €	200 €	210 €	+60 €	+30 €	+60 €
90	130 €	190 €	220 €	230 €	+60 €	+30 €	+60 €

Tratamiento Antical

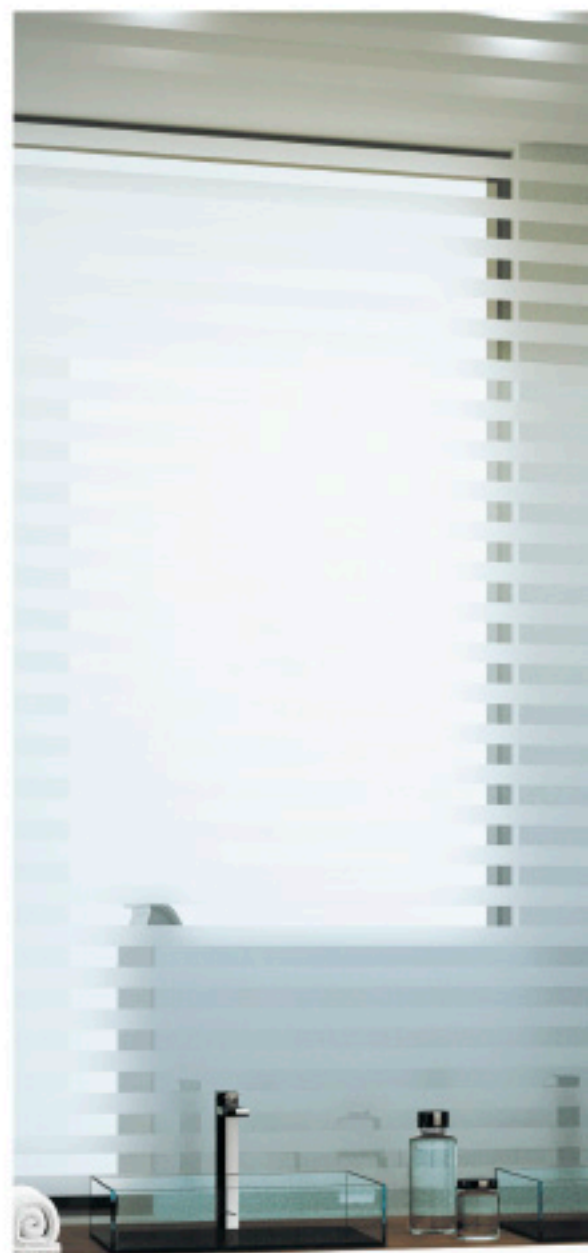

BAÑO MINERVA [SJ 20/03]

- Altura: 1,485 m.
- Ancho máximo de fabricación en acrílico: 200 cm.
- Ancho máximo de fabricación en vidrio: 180 cm.

TARIFA: SJ 20/03 (blanco)

Medida (cm.) Hasta	Apertura (cm.)	Acrílico	Vidrio incoloro	Vidrio mate o carglass	Vidrio decorado	Incremento cambio color	Incremento plata brillo	Incremento madera
100	41,5	218 €	288 €	341 €	372 €	+150 €	+60 €	+120 €
120	51,5	233 €	321 €	357 €	405 €	+150 €	+60 €	+120 €
140	61,5	247 €	344 €	367 €	428 €	+150 €	+60 €	+120 €
160	71,5	262 €	367 €	388 €	451 €	+150 €	+60 €	+120 €
180	81,5	277 €	390 €	409 €	474 €	+150 €	+60 €	+120 €
200	91,5	290 €	413 €	430 €	497 €	+150 €	+60 €	+120 €

Tratamiento Antical



TARIFA FIJO: SJ 20/02 (blanco)

Medida (cm.) Hasta	Acrílico	Vidrio incoloro	Vidrio mate o carglass	Vidrio decorado	Incremento cambio color	Incremento plata brillo	Incremento madera
30	70 €	102 €	135 €	140 €	+60 €	+30 €	+60 €
60	80 €	132 €	165 €	170 €	+60 €	+30 €	+60 €
70	90 €	150 €	175 €	188 €	+60 €	+30 €	+60 €
80	100 €	165 €	185 €	203 €	+60 €	+30 €	+60 €

Tratamiento Antical



SUPLEMENTOS DE TARIFA:

Incrementos en medidas superiores en alto: cada 10 cm. de mampara +23 € en acrílico / +47 € en vidrio.

Sustitución de acrílico o vidrio por espejo: +50 € por hoja

Incremento vidrio decorado color: ver página 279.

Incremento vidrio decorado personalizado: +200 € por mampara sobre tarifa vidrio decorado.

SUPLEMENTOS DE TARIFA FIJO:

Incrementos en medidas superiores en alto: cada 10 cm. de mampara +12 € en acrílico / +22 € en vidrio.

Incremento de fijo con descuadre: +50 €

Incremento vidrio decorado color: ver página 279.

Incremento vidrio decorado personalizado: +200 € por mampara sobre tarifa vidrio decorado.



IMAGEN:
Frontal de 2 hojas: correderas.
Perfil aluminio plata brillo.
Vidrio 4 mm. transparente.

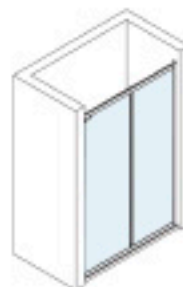

SERIE JÚCAR

Frontal de 3 hojas: correderas

- Perfil de aluminio
- Guía inferior autolimpiante o carriles
- Colores disponibles: blanco, plata brillo, madera nogal y colores varios según carta RAL
- Acrílicos disponibles: aqua y master carré
- Vidrios disponibles: transparente, mate, carglass y decorado
- Vidrios decorados disponibles: ver páginas 276, 277 y 278
- Vidrios decorados color disponibles: ver página 279
- Vidrio templado de seguridad 4 mm.
- Incluye solape
- Faciliten las medidas de fabricación

- Fijo: especificar posición del fijo (izquierda o derecha)

DUCHA HERMES [SJ 25/01]

- Altura: 1,855 m.
- Ancho máximo de fabricación: 160 cm.

TARIFA: SJ 25/01 (blanco)

Medida (cm.) Hasta	Apertura (cm.)	Acrílico	Vidrio incoloro	Vidrio mate o carglass	Vidrio decorado	Incremento cambio color	Incremento plata brillo	Incremento madera
70	31	210 €	300 €	350 €	390 €	+150 €	+60 €	+120 €
90	45	250 €	320 €	370 €	410 €	+150 €	+60 €	+120 €
110	58	270 €	350 €	390 €	430 €	+150 €	+60 €	+120 €
130	71	290 €	380 €	420 €	450 €	+150 €	+60 €	+120 €
160	91	320 €	420 €	470 €	480 €	+150 €	+60 €	+120 €

Tratamiento Antical



TARIFA FIJO: SJ 25/02 (blanco)

Medida (cm.) Hasta	Acrílico	Vidrio incoloro	Vidrio mate o carglass	Vidrio decorado	Incremento cambio color	Incremento plata brillo	Incremento madera
30	78 €	120 €	140 €	150 €	+60 €	+30 €	+60 €
60	110 €	150 €	190 €	200 €	+60 €	+30 €	+60 €
70	120 €	170 €	200 €	210 €	+60 €	+30 €	+60 €
90	130 €	190 €	220 €	230 €	+60 €	+30 €	+60 €

Tratamiento Antical



BAÑO VENUS [SJ 20/01]

- Altura: 1,485 m.
- Ancho máximo de fabricación: 200 cm.

TARIFA: SJ 20/01 (blanco)

Medida (cm.) Hasta	Apertura (cm.)	Acrílico	Vidrio incoloro	Vidrio mate o carglass	Vidrio decorado	Incremento cambio color	Incremento plata brillo	Incremento madera
100	51	218 €	288 €	341 €	372 €	+150 €	+60 €	+120 €
120	65	233 €	321 €	357 €	405 €	+150 €	+60 €	+120 €
140	78	247 €	344 €	367 €	428 €	+150 €	+60 €	+120 €
160	91	262 €	367 €	388 €	451 €	+150 €	+60 €	+120 €
180	105	277 €	390 €	409 €	474 €	+150 €	+60 €	+120 €
200	118	290 €	413 €	430 €	497 €	+150 €	+60 €	+120 €

Tratamiento Antical



TARIFA FIJO: SJ 20/02 (blanco)

Medida (cm.) Hasta	Acrílico	Vidrio incoloro	Vidrio mate o carglass	Vidrio decorado	Incremento cambio color	Incremento plata brillo	Incremento madera
30	70 €	102 €	135 €	140 €	+60 €	+30 €	+60 €
60	80 €	132 €	165 €	170 €	+60 €	+30 €	+60 €
70	90 €	150 €	175 €	188 €	+60 €	+30 €	+60 €
80	100 €	165 €	185 €	203 €	+60 €	+30 €	+60 €

Tratamiento Antical



SUPLEMENTOS DE TARIFA:
Incrementos en medidas superiores en alto: cada 10 cm. de mampara +23 € en acrílico / +47 € en vidrio.

Sustitución de acrílico o vidrio por espejo: +50 € por hoja

Incremento vidrio decorado color: ver página 279.

Incremento vidrio decorado personalizado: +200 € por mampara sobre tarifa vidrio decorado.

SUPLEMENTOS DE TARIFA FIJO:
Incrementos en medidas superiores en alto: cada 10 cm. de mampara +12 € en acrílico / +22 € en vidrio.

Incremento de fijo con descuadre: +50 €

Sustitución de acrílico o vidrio por espejo: +60 €

Incremento vidrio decorado color: ver página 279.

Incremento vidrio decorado personalizado: +200 € por mampara sobre tarifa vidrio decorado.





IMAGEN:
*Frontal de 3 hojas: correderas.
Perfil aluminio plata brillo.
Vidrio 4 mm. transparente.*

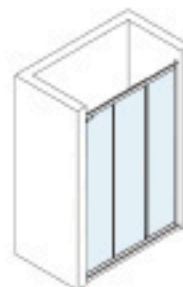

Detalles SERIE JÚCAR

PERFILES

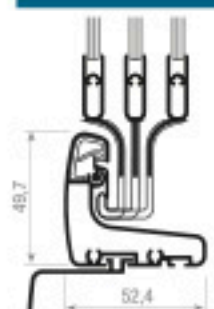

Guía autolimpiable

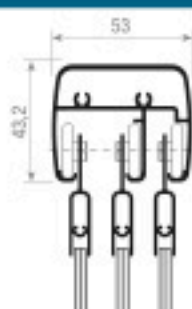

Guía superior

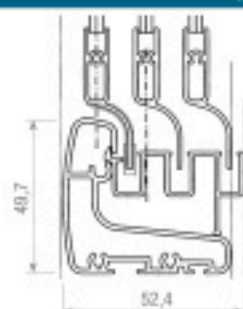

Guía camiles desmontable

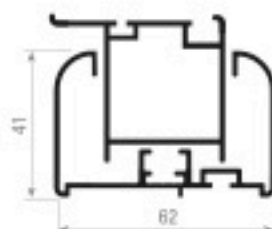

Marco lateral compensación de 2 cm. por cada lado

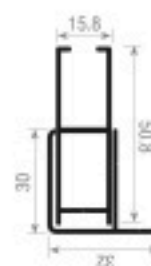

FUJO
Expansor marco lateral compensación de 1,5 cm. por cada lado

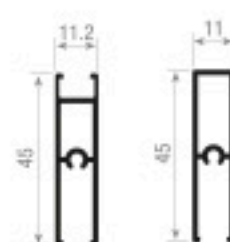

FUJO
Marcos horizontales fijos

GOMAS



Ferrita
PR988002: 2,50 €/ml.



VIDRIO
Goma eva acristalar 7,5
BE145500F075: 1,50 €/ml.



ACRÍLICO
Goma eva acristalar F11
RT108067: 1,50 €/ml.



FUJO
Goma eva acristalar FIJO J11
RT145500J110: 2,50 €/ml.

ACCESORIOS



Juego patín
PR9890511: 2,50 €



Juego terminales hoja centro
PR9890512: 2,50 €



Juego patín
PR9890514: 2,50 €



Juego patín
PR9890515: 2,50 €



Codo de tapajuntas
PR989023: 3 €



Tapeta marco
PR989003: 2,50 €



Rodamiento
PR988006: 1,50 €



Tope hoja antidescuelgue
PL011: 1,50 €



Juego terminal hoja tirador
PR9890516: 2,50 €



Tapón marco
PL012: 1 €



Tapón hoja
PR9890517: 1 €

ACRÍLICOS

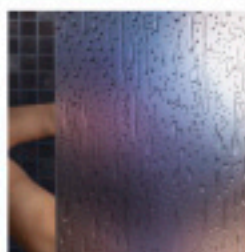

Pet irrompible aqua

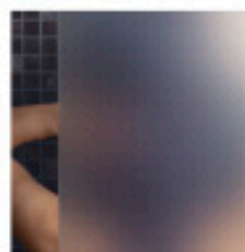

Master carré

VIDRIOS

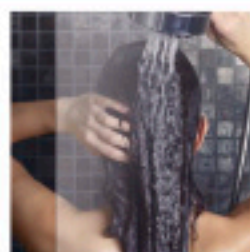

Transparente

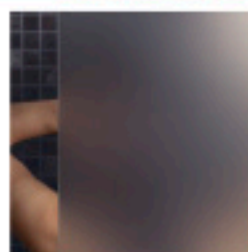

Mateado

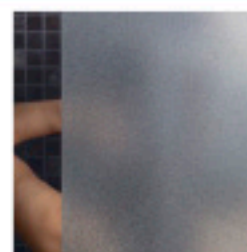

Carglass

COLORES



Blanco 9010 Plata Brillo Lacado Plata Bicapa RAL 1015 Lacado Oro Lacado Bronce Madera Nogal Pérgamo RAL 1013 RAL 1001 Visón

SUPLEMENTOS SOBRE TARIFA

- Espejo con protector: 60 €/m²
 - Acrílico cortado a medida: 40 €/m²
 - Protector espejo cortado a medida: 24 €/m²
 - *metraje mínimo a facturar en vidrio o acrílico: 0,50 m²
- Lacado Inox. (Bicapa): +205 € mamparas/+108 € fijos
 - Lacado Oro : +170 € mamparas/+90 € fijos
 - Lacado Bronce: +170 € mamparas/+90 € fijos

ÁNGULOS

Medidas (mm.)	Lacado en Blanco, Plata Brillo.	Cromo, Invt. Madera, Invt. Inox.
	15 x 15 30 x 30	P.V.P.
20 x 10 40 x 15		
20 x 20 40 x 40		
25 x 25 50 x 50		
	8 € m.l.	12 € m.l.



TUBOS

Medidas (mm.)	Lacado en Blanco, Plata Brillo.	Cromo, Invt. Madera, Invt. Inox.
	20 x 10 60 x 20	P.V.P.
20 x 20 60 x 40		
40 x 20 60 x 60		
40 x 40		
	18 € m.l.	27 € m.l.



TRATAMIENTO ANTICAL. La facilidad de tener una mampara limpia

Como es sabido, en Debaño nos preocupamos para seguir innovando. Por ello, os exponemos la novedad aplicada a nuestra gama de vidrios.

La nueva tecnología **Easy Clean** (Fácil Limpieza) se basa en un tratamiento que, sin cambiar las características del producto, consigue que los líquidos resbalen arrastrando consigo la cal y la suciedad. Dicho tratamiento consigue prolongar la vida del material, siempre y cuando sea mantenido adecuadamente.

El producto es aplicado durante la fabricación del sustrato por lo que éste exhibe las mismas propiedades de repelencia que se consiguen en otros sustratos (tejidos, piel, moqueta, etc...) En resumen, dicho tratamiento impide la formación de depósitos de suciedad mejorando notablemente la higiene en su cuarto de baño, manteniéndolo limpio durante más tiempo.

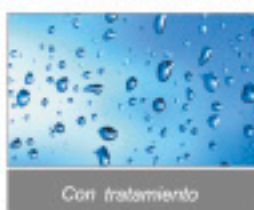

En nuestro catálogo encontraréis este símbolo, con el que diferenciaréis las mamparas cuyos vidrios pueden ser tratados y el importe que este supondrá dependiendo de cada modelo y la cantidad de hojas de vidrio que lleven colocadas.



TOMA DE MEDIDAS

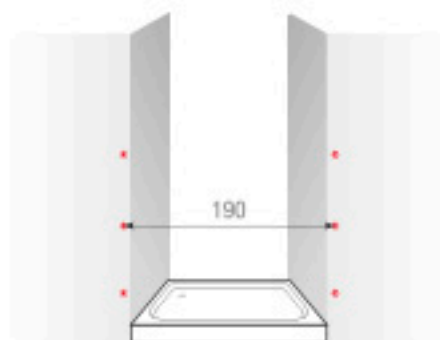

FRONTAL: Debemos tomar medidas en tres puntos distintos del ancho. A continuación elegimos la más pequeña y descontamos 0,5 cm. en el frontal.



FRONTAL CON LATERAL: Debemos tomar medidas de ancho y fondo justo hasta el borde exterior del plato. Luego descontamos 0,5 cm. en cada lado.

A TENER EN CUENTA:

Recomendamos que la medición de las mamparas se realice a varias alturas y las medidas que nos faciliten sean medidas de fabricación.

Para esta colección se recomienda la instalación al borde interior de la bañera o plato de ducha.

También recomendamos que la instalación o montaje de las mamparas sean realizadas por un instalador cualificado.



SERIE
SENA



SERIE SENA

Frontal de 2 hojas: 1 fija + 1 móvil

- Reversible
- Perfil de aluminio
- Colores disponibles: blanco, plata brillo, madera nogal y colores varios según carta RAL
- Acrílicos disponibles: aqua y master carré
- Vidrios disponibles: transparente, mate, carglass y decorado
- Vidrios decorados disponibles: ver páginas 276, 277 y 278
- Vidrios decorados color disponibles: ver página 279
- Vidrio templado de seguridad 4 mm.
- Faciliten las medidas de fabricación

- FIJO: especificar posición (izquierda o derecha)

DUCHA CALÍOPE [SS 15/02]

- Altura: 1,85 m.

TARIFA: SS 15/02 (blanco)

Medida (cm.) Hasta	Apertura	Acrílico	Vidrio incoloro	Vidrio mate o carglass	Vidrio decorado	Incremento cambio color	Incremento plata brillo	Incremento madera
100	39,5	250 €	370 €	400 €	430 €	+150 €	+60 €	+120 €
130	54,5	270 €	400 €	430 €	460 €	+150 €	+60 €	+120 €
160	69,5	290 €	430 €	460 €	490 €	+150 €	+60 €	+120 €

Tratamiento Antical



TARIFA FIJO: SG 55/02 (blanco)

Medida (cm.) Hasta	Acrílico	Vidrio incoloro	Vidrio mate o carglass	Vidrio decorado	Incremento cambio color	Incremento plata brillo	Incremento madera
30	78 €	120 €	140 €	150 €	+60 €	+30 €	+60 €
60	110 €	150 €	190 €	200 €	+60 €	+30 €	+60 €
70	120 €	170 €	200 €	210 €	+60 €	+30 €	+60 €
90	130 €	190 €	220 €	230 €	+60 €	+30 €	+60 €

Tratamiento Antical



BAÑO EROS [SS 10/02]

- Altura: 1,49 m.

TARIFA: SS 10/02 (blanco)

Medida (cm.) Hasta	Apertura	Acrílico	Vidrio incoloro	Vidrio mate o carglass	Vidrio decorado	Incremento cambio color	Incremento plata brillo	Incremento madera
130	54,5	210 €	300 €	360 €	360 €	+150 €	+60 €	+120 €
150	64,5	220 €	330 €	380 €	390 €	+150 €	+60 €	+120 €
200	89,5	230 €	350 €	400 €	410 €	+150 €	+60 €	+120 €

Tratamiento Antical



TARIFA FIJO: SG 50/02 (blanco)

Medida (cm.) Hasta	Acrílico	Vidrio incoloro	Vidrio mate o carglass	Vidrio decorado	Incremento cambio color	Incremento plata brillo	Incremento madera
30	70 €	102 €	135 €	140 €	+60 €	+30 €	+60 €
60	80 €	132 €	165 €	170 €	+60 €	+30 €	+60 €
70	90 €	150 €	175 €	188 €	+60 €	+30 €	+60 €
80	100 €	165 €	185 €	203 €	+60 €	+30 €	+60 €

Tratamiento Antical



SUPLEMENTOS DE TARIFA:
Incrementos en medidas superiores en alto: cada 10 cm. de mampara +23 € en acrílico / +47 € en vidrio.

Incremento vidrio decorado color: ver página 279.

Incremento vidrio decorado personalizado: +200 € por mampara sobre tarifa vidrio decorado.

SUPLEMENTOS DE TARIFA FIJO:
Incrementos en medidas superiores en alto: cada 10 cm. de mampara +12 € en acrílico / +22 € en vidrio.

Incremento de fijo con descuadre: +50 €

Incremento vidrio decorado color: ver página 279.

Incremento vidrio decorado personalizado: +200 € por mampara sobre tarifa vidrio decorado.





IMAGEN:

Frontal de 2 hojas: 1 fija + 1 móvil.

Perfil aluminio plata brillo.

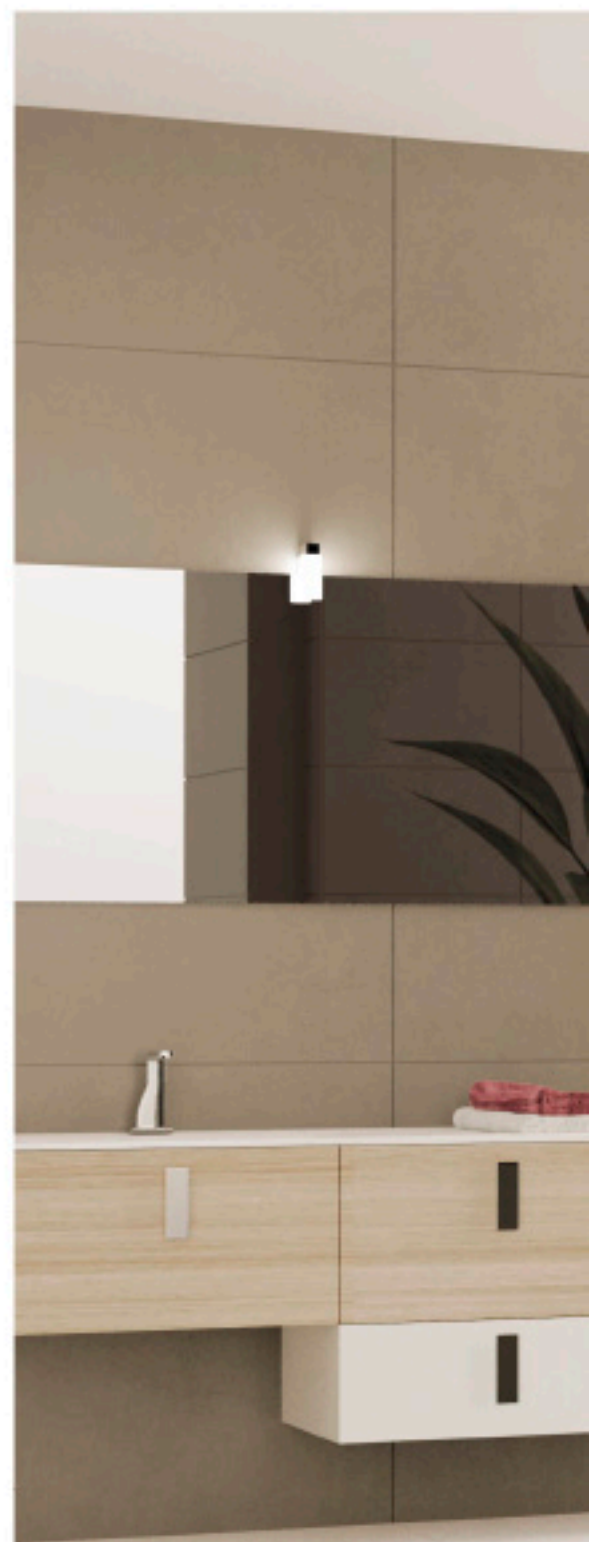
Vidrio 4 mm. decorado 210.

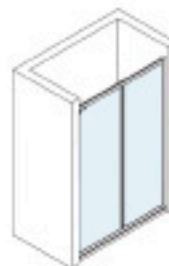

SERIE SENA

Frontal de 4 hojas: 2 fijas + 2 móviles

- Reversible
- Perfil de aluminio
- Colores disponibles: blanco, plata brillo, madera nogal y colores varios según carta RAL
- Acrílicos disponibles: aqua y master carré
- Vidrios disponibles: transparente, mate, carglass y decorado
- Vidrios decorados disponibles: ver páginas 276, 277 y 278
- Vidrios decorados color disponibles: ver página 279
- Vidrio templado de seguridad 4 mm.
- Faciliten las medidas de fabricación

- FIJO: especificar posición (izquierda o derecha)

DUCHA ZEUS [SS 15/03]

- Altura: 1,85 m.

TARIFA: SS 15/03 (blanco)

Medida (cm.) Hasta	Apertura	Acrílico	Vidrio incoloro	Vidrio mate o carglass	Vidrio decorado	Incremento cambio color	Incremento plata brillo	Incremento madera
130	48,5	280 €	380 €	420 €	480 €	+150 €	+60 €	+120 €
160	63,5	300 €	400 €	440 €	500 €	+150 €	+60 €	+120 €
200	83,5	320 €	450 €	490 €	550 €	+150 €	+60 €	+120 €



TARIFA FIJO: SG 55/02 (blanco)

Medida (cm.) Hasta	Acrílico	Vidrio incoloro	Vidrio mate o carglass	Vidrio decorado	Incremento cambio color	Incremento plata brillo	Incremento madera
30	78 €	120 €	140 €	150 €	+60 €	+30 €	+60 €
60	110 €	150 €	190 €	200 €	+60 €	+30 €	+60 €
70	120 €	170 €	200 €	210 €	+60 €	+30 €	+60 €
90	130 €	190 €	220 €	230 €	+60 €	+30 €	+60 €



BAÑO MINOS [SS 10/03]

- Altura: 1,49 m.

TARIFA: SS 10/02 (blanco)

Medida (cm.) Hasta	Apertura	Acrílico	Vidrio incoloro	Vidrio mate o carglass	Vidrio decorado	Incremento cambio color	Incremento plata brillo	Incremento madera
140	53,5	241 €	357 €	409 €	462 €	+150 €	+60 €	+120 €
160	63,5	252 €	367 €	420 €	472 €	+150 €	+60 €	+120 €
180	73,5	262 €	378 €	430 €	483 €	+150 €	+60 €	+120 €
200	83,5	273 €	388 €	441 €	493 €	+150 €	+60 €	+120 €



TARIFA FIJO: SG 50/02 (blanco)

Medida (cm.) Hasta	Acrílico	Vidrio incoloro	Vidrio mate o carglass	Vidrio decorado	Incremento cambio color	Incremento plata brillo	Incremento madera
30	70 €	102 €	135 €	140 €	+60 €	+30 €	+60 €
60	80 €	132 €	165 €	170 €	+60 €	+30 €	+60 €
70	90 €	150 €	175 €	188 €	+60 €	+30 €	+60 €
80	100 €	165 €	185 €	203 €	+60 €	+30 €	+60 €



SUPLEMENTOS DE TARIFA:
Incrementos en medidas superiores en alto: cada 10 cm. de mampara +23 € en acrílico / +47 € en vidrio.

Incremento vidrio decorado color: ver página 279.

Incremento vidrio decorado personalizado: +200 € por mampara sobre tarifa vidrio decorado.

SUPLEMENTOS DE TARIFA FIJO:
Incrementos en medidas superiores en alto: cada 10 cm. de mampara +12 € en acrílico / +22 € en vidrio.

Incremento de fijo con descuadre: +50 €

Incremento vidrio decorado color: ver página 279.

Incremento vidrio decorado personalizado: +200 € por mampara sobre tarifa vidrio decorado.



IMAGEN:
Frontal de 4 hojas: 2 fijas + 2 móviles.
Perfil aluminio plata brillo.
Vidrio 4 mm. transparente.

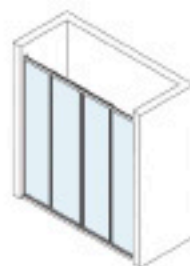

SERIE SENA

Angular de 4 hojas: 2 fijas + 2 móviles

- Reversible
- Perfil de aluminio
- Colores disponibles: blanco, plata brillo, madera nogal y colores varios según carta RAL
- Acrílico estándar: aqua
- Acrílicos disponibles: aqua y master carré
- Vidrios disponibles: transparente, mate, carglass y decorado
- Vidrios decorados disponibles: ver páginas 276, 277 y 278
- Vidrios decorados color disponibles: ver página 279
- Vidrio templado de seguridad 4 mm.
- Faciliten las medidas de fabricación

DUCHA ORIÓN [SS 15/01]

- Altura: 1,85 m.

TARIFA: SS 15/01 (blanco)

Medida (cm.) Hasta (ancho x fondo)	Apertura (cm.)	Acrílico Aqua	Vidrio incoloro	Vidrio mate o carglass	Vidrio decorado	Incremento cambio color	Incremento plata brillo	Incremento madera
70 x 70 67-70/67-70	33	280 €	350 €	390 €	430 €	+150 €	+60 €	+120 €
80 x 80 77-80/77-80	40	280 €	360 €	400 €	440 €	+150 €	+60 €	+120 €
90 x 90 87-90/87-90	47	280 €	370 €	410 €	450 €	+150 €	+60 €	+120 €
90 x 70 87-90/67-70	41	280 €	370 €	410 €	450 €	+150 €	+60 €	+120 €
100 x 70 97-100/67-70	45	290 €	400 €	430 €	480 €	+150 €	+60 €	+120 €
100 x 80 97-100/77-80	47	290 €	400 €	430 €	480 €	+150 €	+60 €	+120 €
120 x 70 117-120/67-70	55	300 €	420 €	450 €	500 €	+150 €	+60 €	+120 €
120 x 80 117-120/77-80	57	300 €	420 €	450 €	500 €	+150 €	+60 €	+120 €

Tratamiento Antical



BAÑO URANO [SS 10/01]

- Altura: 1,49 m.
- Lateral corredera incluido hasta 90 cm.

TARIFA: SS 10/01 (blanco)

Medida (cm.) Hasta (ancho x fondo)	Apertura (cm.)	Acrílico	Vidrio incoloro	Vidrio mate o carglass	Vidrio decorado	Incremento cambio color	Incremento plata brillo	Incremento madera
130 x 90	64	300 €	440 €	460 €	520 €	+150 €	+60 €	+140 €
160 x 90	77	320 €	460 €	480 €	540 €	+150 €	+60 €	+140 €
200 x 90	96	340 €	480 €	500 €	560 €	+150 €	+60 €	+140 €

Tratamiento Antical



SUPLEMENTOS DE TARIFA:
Incrementos en medidas superiores en alto y ancho: cada 10 cm. de mampara +23 € en acrílico / +47 € en vidrio.

Incremento vidrio decorado color: ver página 279.

Incremento vidrio decorado personalizado: +200 € por mampara sobre tarifa vidrio decorado.

Incremento cambio de acrílico estándar: +30 €





IMAGEN:

Angular de 4 hojas: 2 fijas + 2 móviles.
Perfil aluminio plata brillo.
Vidrio 4 mm. transparente.

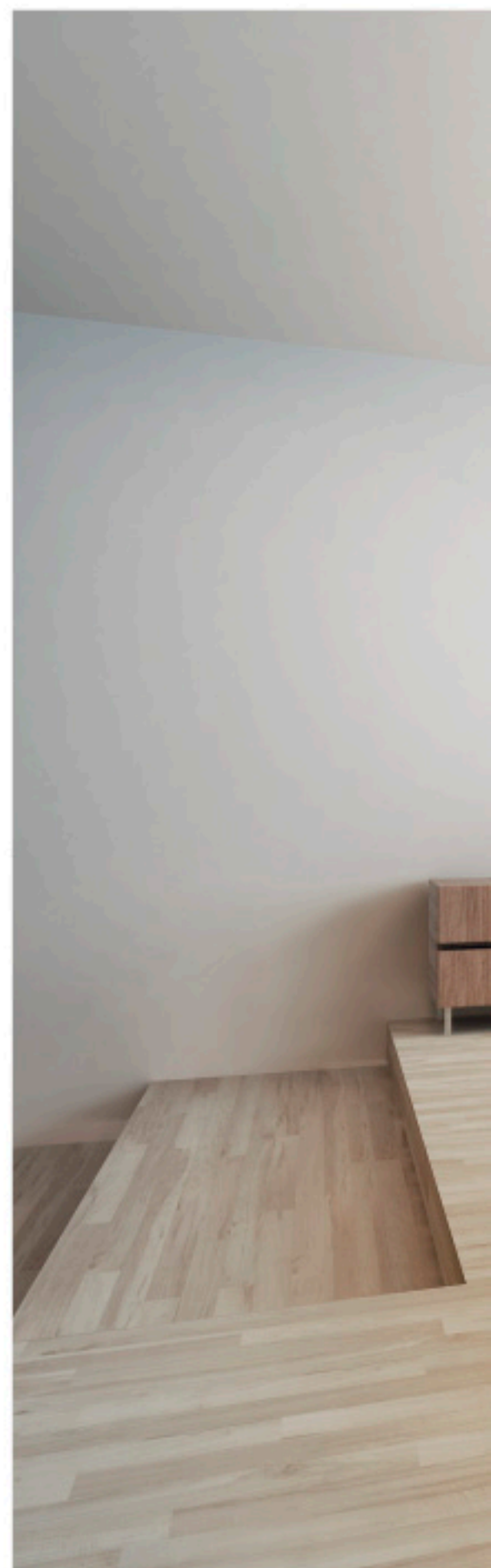
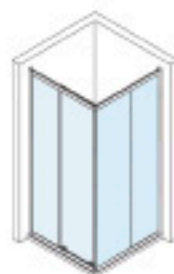

SERIE SENA

Semicircular de 4 hojas: 2 fijas + 2 móviles

- Reversible
- Perfil de aluminio
- Colores disponibles: blanco, plata brillo, madera nogal y colores varios según carta RAL
- Fabricación estándar: radio Roca o ideal estándar (ante la duda, enviar plantilla)
- Fabricación estándar, solo en acrílico aqua
- No disponible en otros acrílicos
- Fabricación en vidrio solo disponible en altura de 185 cm.
- Vidrios disponibles: transparente, carglass y decorado
- Vidrios decorados disponibles: 200, 201, 202, 203, 204, 205, 206, 208, 209, 210, 211 y 212
- Vidrios decorados color no disponibles
- Vidrio templado de seguridad 4 mm.
- Faciliten las medidas de fabricación

DUCHA CAURA [SS 15/04]

- Altura: 1,85 m.

TARIFA: SS 15/04 (blanco)

Medida (cm.) Hasta (ancho x fondo)	Apertura (cm.)	Acrílico Aqua	Vidrio incoloro	Vidrio carglass	Vidrio decorado	Incremento cambio color	Incremento plata brillo	Incremento madera
75 (72-75)	42	330 €	430 €	480 €	530 €	+150 €	+80 €	+120 €
80 (77-80)	42	330 €	430 €	480 €	530 €	+150 €	+80 €	+120 €
90 (87-90)	50	330 €	430 €	480 €	530 €	+150 €	+80 €	+120 €

Tratamiento Antical



SUPLEMENTOS DE TARIFA:

Cambio de medidas o curva según plantilla: 98 €

Cortar o alargar 1 lado, cada 10 cm.: +40 €

Cortar o alargar 2 lados, cada 10 cm.: +80 €

Incremento vidrio decorado personalizada:
+200 € por mampara sobre tarifa vidrio decorado.



IMAGEN:
Semicircular de 4 hojas: 2 fijas + 2 móviles.
Perfil aluminio plata brillo.
Vidrio 4 mm. transparente.

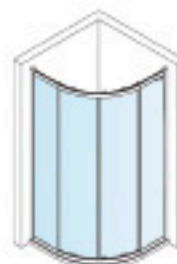

SERIE SENA

Semicircular de 2 hojas: 1 fija + 1 móvil

- Reversible
- Perfil de aluminio
- Colores disponibles: blanco, plata brillo, madera nogal y colores varios según carta RAL
- Fabricación estándar: radio Roca o ideal estándar (ante la duda, enviar plantilla)
- Fabricación estándar, solo en acrílico aqua
- No disponible en otros acrílicos
- No disponible en vidrio
- Faciliten las medidas de fabricación

DUCHA DELFOS [SS 15/05]

- Altura: 1,85 m.

TARIFA: SS 15/05 (blanco)

Medida (cm) Hasta (ancho x fondo)	Apertura (cm.)	Acrílico Aqua	Incremento cambio color	Incremento plata brillo	Incremento madera
80 (77 - 80)	45	420 €	+150 €	+80 €	+120 €
90 (87 - 90)	55	420 €	+150 €	+80 €	+120 €



SUPLEMENTOS DE TARIFA:
Incrementos en medidas superiores en alto y
ancho: cada 10 cm. de mampara +23 € en acrílico



IMAGEN:
Semicircular de 2 hojas: 1 fija + 1 móvil.
Perfil aluminio plata brillo.
Acrílico Aqua.

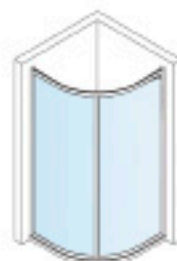

Detalles **SERIE SENA**

PERFILES

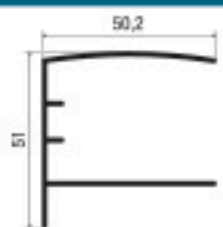

Expansor
compensación de 3 cm.
por cada lado

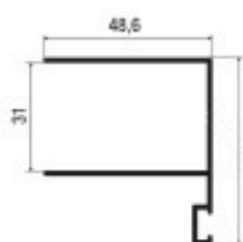

Marco lateral

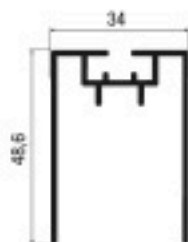

Marco lateral



Guía
superior - inferior

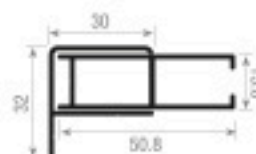

Expansor
y marco lateral
FIJO
compensación de 1,5 cm.
por cada lado

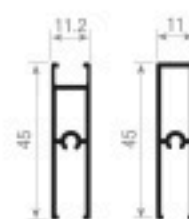

Marco horizontal
FIJO

GOMAS



Tiras a 1,768 m.

Goma cruce
PR910350: 2 €/ml.



Tiras a 1,82 m.

Ferrita con goma
PR989010: 6 €/ml.



VIDRIO

Goma eva acristalar 7,5
BE145500F075: 1,50 €/ml.



ACRÍLICO

Goma eva acristalar F11
RT108067: 1,50 €/ml.



FIJO

Goma eva acristalar FIJO J11
RT145500J110: 2,50 €/ml.

ACCESORIOS



Tapeta marco
PR988001TM: 2,50 €



Codo angular
PR989022: 4 €

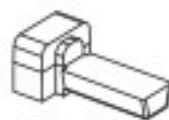

Tope hoja
PR989001TOH: 2,50 €

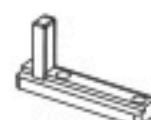

Tope fijo
PR989001TF: 2,50 €



Tope guía
PR989002: 1 €



Terminal taco
PR989001TAM: 2,50 €



Juego hoja
PR989001TH: 2,50 €



Rodamiento angular
PR989006: 2,50 €



Rodamiento semicircular
PR989007: 2,50 €

ACRÍLICOS

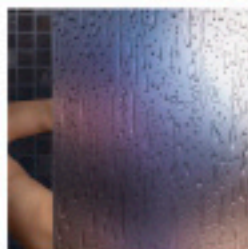

Pet irrompible agua

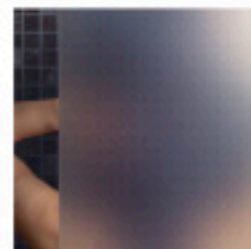

Master carré

VIDRIOS

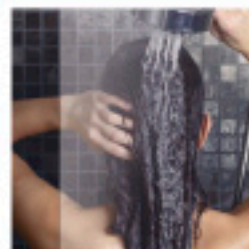

Transparente

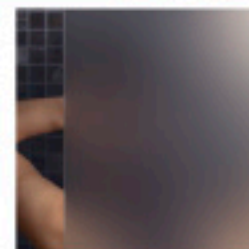

Mateado



Carglass

COLORES



Blanco
9010

Plata
Brillo

Lacado
Plata Bicapa

RAL 1015

Lacado
Oro

Lacado
Bronce

Madera
Nogal

Pérgamo
RAL 1013

RAL 1001

Visión

DIAGONALES Y MEDIDAS ORIENTATIVAS PARA CURVAS

Diagonales curva Roca o compatible con otras marcas

PLATO 75 radio 375 - 380		PLATO 80 radio 500 - 509		PLATO 90 radio 500 - 509	
Medida	Diagonal	Medida	Diagonal	Medida	Diagonal
72 x 72	852	77 x 77	878	87 x 87	1017
73 x 73	865	78 x 78	890	88 x 88	1030
74 x 74	880	79 x 79	905	89 x 89	1044
75 x 75	895	80 x 80	920	90 x 90	1058

Nota: en caso de dudas sobre las medidas o los modelos de platos, aconsejamos envíen plantilla.

Diagonales curva ideal estándar o compatible con otras marcas

PLATO 80 radio 560		PLATO 90 radio 560	
Medida	Diagonal	Medida	Diagonal
77 x 77	848	87 x 87	985
78 x 78	861	88 x 88	1011
79 x 79	875	89 x 89	1014
80 x 80	888	90 x 90	1028

SUPLEMENTOS SOBRE TARIFA

- Espejo con protector: 60 €/m²
 - Acrílico plano cortado a medida: 40 €/m²
 - Acrílico curvo consultar
 - Protector espejo cortado a medida: 24 €/m²
- *metraje mínimo a facturar en vidrio o acrílico: 0,50 m²

- Lacado Inox. (Bicapa): +205 € mamparas/+105 € fijos
- Lacado Oro: +170 € mamparas/+90 € fijos
- Lacado Bronce: +170 € mamparas/+90 € fijos

ÁNGULOS

Medidas (mm.)	Lacado en Blanco, Plata Brillo.	Cromo, Inít. Madera, Inít. Inox.
15 x 15 30 x 30		
20 x 10 40 x 15	P.V.P.	P.V.P.
20 x 20 40 x 40	8 € m.l.	12 € m.l.
25 x 25 50 x 50		



TUBOS

Medidas (mm.)	Lacado en Blanco, Plata Brillo.	Cromo, Inít. Madera, Inít. Inox.
20 x 10 80 x 20		
20 x 20 60 x 40	P.V.P.	P.V.P.
40 x 20 60 x 60	18 € m.l.	27 € m.l.
40 x 40		



TRATAMIENTO ANTICAL. La facilidad de tener una mampara limpia

Como es sabido, en Debaño nos preocupamos para seguir innovando. Por ello, os exponemos la novedad aplicada a nuestra gama de vidrios.

La nueva tecnología **Easy Clean** (Fácil Limpieza) se basa en un tratamiento que, sin cambiar las características del producto, consigue que los líquidos resbalen arrastrando consigo la cal y la suciedad. Dicho tratamiento consigue prolongar la vida del material, siempre y cuando sea mantenido adecuadamente.

El producto es aplicado durante la fabricación del sustrato por lo que éste exhibe las mismas propiedades de repelencia que se consiguen en otros sustratos (tejidos, piel, moqueta, etc...) En resumen, dicho tratamiento impide la formación de depósitos de suciedad mejorando notablemente la higiene en su cuarto de baño, manteniéndolo limpio durante más tiempo.



En nuestro catálogo encontraréis este símbolo, con el que diferenciaras las mamparas cuyos vidrios pueden ser tratados y el importe que ello supondría dependiendo de cada modelo y la cantidad de hojas de vidrio que llevar colocadas.



TOMA DE MEDIDAS

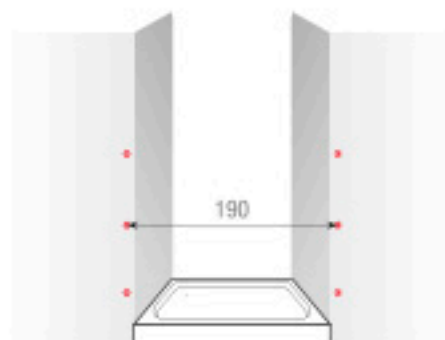

FRONTAL: Debemos tomar medidas en tres puntos distintos del ancho. A continuación elegimos la más pequeña y descontamos 0,5 cm. en el frontal.

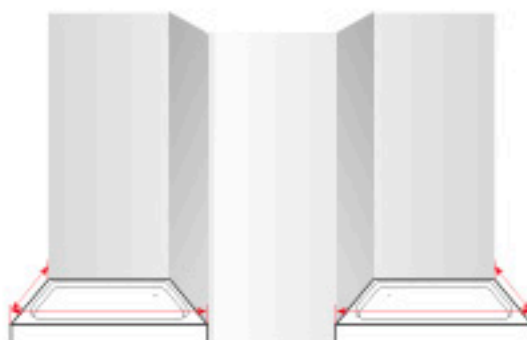

FRONTAL CON LATERAL: Debemos tomar medidas de ancho y fondo justo hasta el borde exterior del plato. Luego descontamos 0,5 cm. en cada lado.

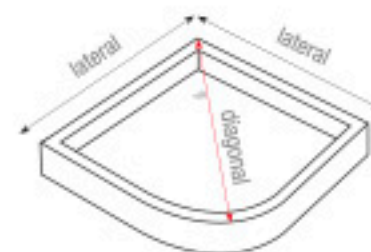

SEMICIRCULAR: Debemos tomar medidas hasta el borde del plato. Luego descontamos 0,5 cm. a cada lado. Es preciso indicar la marca del plato o en su caso mandar su plantilla.

A TENER EN CUENTA:

Recomendamos que la medición de las mamparas se realice a varias alturas y las medidas que nos faciliten sean medidas de fabricación. También recomendamos que la instalación o montaje de las mamparas sean realizadas por un instalador cualificado.

The image features a vibrant blue and white water splash. A central rectangular frame in a dark blue color contains the text. The background is filled with numerous small, clear bubbles of varying sizes, some of which are in sharp focus. The overall composition is clean and modern, with a strong emphasis on the fluidity and clarity of water.

SERIE DANUBIO



SERIE DANUBIO

Frontal de 2 hojas: plegables

- Reversible
- Perfil de aluminio
- Colores disponibles: blanco, plata brillo, madera nogal y colores varios según carta RAL
- Acrílicos disponibles: aqua y master carré
- Vidrios disponibles: transparente, mate, carglass y decorado
- Vidrios decorados disponibles: ver páginas 276, 277 y 278
- Vidrios decorados color disponibles: ver página 279
- Vidrio templado de seguridad 4 mm.
- Especificar sujeción de la mampara
- Faciliten las medidas de fabricación

- FIJO: especificar posición (izquierda o derecha)

DUCHA ATENEA [SD 45/02]

- Altura: 1,85 m.
- Ancho máximo de fabricación: 90 cm.

TARIFA: SD 45/02 (blanco)

Medida (cm.) Hasta	Apertura	Acrílico	Vidrio incoloro	Vidrio mate o carglass	Vidrio decorado	Incremento cambio color	Incremento plata brillo	Incremento madera
70	50,5	260 €	340 €	370 €	400 €	+150 €	+60 €	+120 €
90	70,5	280 €	360 €	380 €	420 €	+150 €	+60 €	+120 €

Tratamiento Antical



TARIFA FIJO: SG 55/02 (blanco)

Medida (cm.) Hasta	Acrílico	Vidrio incoloro	Vidrio mate o carglass	Vidrio decorado	Incremento cambio color	Incremento plata brillo	Incremento madera
30	78 €	120 €	140 €	150 €	+60 €	+30 €	+60 €
60	110 €	150 €	190 €	200 €	+60 €	+30 €	+60 €
70	120 €	170 €	200 €	210 €	+60 €	+30 €	+60 €
90	130 €	190 €	220 €	230 €	+60 €	+30 €	+60 €

Tratamiento Antical



SUPLEMENTOS DE TARIFA:

Incrementos en medidas superiores en alto: cada 10 cm. de mampara +23 € en acrílico / +47 € en vidrio.

Incremento vidrio decorado color: ver página 279.

Incremento vidrio decorado personalizado: +200 € por mampara sobre tarifa vidrio decorado.

SUPLEMENTOS DE TARIFA FIJO:

Incrementos en medidas superiores en alto: cada 10 cm. de mampara +12 € en acrílico / +22 € en vidrio.

Incremento de fijo con descuadre: +50 €

Incremento vidrio decorado color: ver página 279.

Incremento vidrio decorado personalizado: +200 € por mampara sobre tarifa vidrio decorado.



IMAGEN:
Frontal de 2 hojas: plegables.
Perfil aluminio plata brillo.
Vidrio 4 mm. transparente.

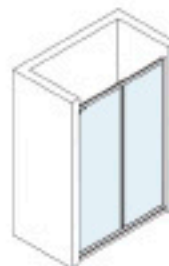

SERIE DANUBIO

Frontal de 4 hojas: plegables

- Reversible
- Perfil de aluminio
- Colores disponibles: blanco, plata brillo, madera nogal y colores varios según carta RAL
- Acrílicos disponibles: aqua y master carré
- Vidrios disponibles: transparente, mate, carglass y decorado
- Vidrios decorados disponibles: ver páginas 276, 277 y 278
- Vidrios decorados color disponibles: ver página 279
- Vidrio templado de seguridad 4 mm.
- Faciliten las medidas de fabricación

- FIJO: especificar posición (izquierda o derecha)

DUCHA TALÍA [SD 45/01]

- Altura: 1,85 m.
- Ancho máximo de fabricación: 160 cm.

TARIFA: SD 45/01 (blanco)

Medida (cm.) Hasta	Apertura	Acrílico	Vidrio incoloro	Vidrio mate o carglass	Vidrio decorado	Incremento cambio color	Incremento plata brillo	Incremento madera
130	103	450 €	530 €	560 €	650 €	+150 €	+60 €	+120 €
160	133	490 €	600 €	650 €	720 €	+150 €	+60 €	+120 €

Tratamiento Antical



TARIFA FIJO: SG 55/02 (blanco)

Medida (cm.) Hasta	Acrílico	Vidrio incoloro	Vidrio mate o carglass	Vidrio decorado	Incremento cambio color	Incremento plata brillo	Incremento madera
30	78 €	120 €	140 €	150 €	+60 €	+30 €	+60 €
60	110 €	150 €	190 €	200 €	+60 €	+30 €	+60 €
70	120 €	170 €	200 €	210 €	+60 €	+30 €	+60 €
90	130 €	190 €	220 €	230 €	+60 €	+30 €	+60 €

Tratamiento Antical



BAÑO IRIS [SD 40/01]

- Altura: 1,49 m.
- Ancho máximo de fabricación: 180 cm.

TARIFA: SD 40/01 (blanco)

Medida (cm.) Hasta	Apertura	Acrílico	Vidrio incoloro	Vidrio mate o carglass	Vidrio decorado	Incremento cambio color	Incremento plata brillo	Incremento madera
140	103	400 €	500 €	530 €	600 €	+150 €	+60 €	+120 €
160	133	420 €	540 €	560 €	640 €	+150 €	+60 €	+120 €
180	153	460 €	580 €	580 €	680 €	+150 €	+60 €	+120 €

Tratamiento Antical



TARIFA FIJO: SG 50/02 (blanco)

Medida (cm.) Hasta	Acrílico	Vidrio incoloro	Vidrio mate o carglass	Vidrio decorado	Incremento cambio color	Incremento plata brillo	Incremento madera
30	70 €	102 €	135 €	140 €	+60 €	+30 €	+60 €
60	80 €	132 €	165 €	170 €	+60 €	+30 €	+60 €
70	90 €	150 €	175 €	188 €	+60 €	+30 €	+60 €
80	100 €	165 €	185 €	203 €	+60 €	+30 €	+60 €

Tratamiento Antical



SUPLEMENTOS DE TARIFA:
Incrementos en medidas superiores en alto: cada 10 cm. de mampara +23 € en acrílico / +47 € en vidrio.

Incremento vidrio decorado color: ver página 279.

Incremento vidrio decorado personalizado: +200 € por mampara sobre tarifa vidrio decorado.

SUPLEMENTOS DE TARIFA FIJO:
Incrementos en medidas superiores en alto: cada 10 cm. de mampara +12 € en acrílico / +22 € en vidrio.

Incremento de fijo con descuadre: +50 €

Incremento vidrio decorado color: ver página 279.

Incremento vidrio decorado personalizado: +200 € por mampara sobre tarifa vidrio decorado.



IMAGEN:
Frontal de 4 hojas: plegables.
Perfil aluminio plata brillo.
Vidrio 4 mm. decorado N° 229.



SERIE DANUBIO

Angular de 4 hojas: 2 hojas plegables + 2 hojas (1 fija + 1 corredera)

- Reversible
- Perfil de aluminio
- Colores disponibles: blanco, plata brillo, madera nogal y colores varios según carta RAL
- Acrílicos disponibles: aqua y master carré
- Vidrios disponibles: transparente, mate, carglass y decorado
- Vidrios decorados disponibles: ver páginas 276, 277 y 278
- Vidrios decorados color disponibles: ver página 279
- Vidrio templado de seguridad 4 mm.
- Especificar lado plegable
- Lado plegable fabricación máxima hasta 90 cm. y mínima hasta 50 cm.
- Faciliten las medidas de fabricación

DUCHA DÉDALO [SD 45/03]

- Altura: 1,85 m.

TARIFA: SD 45/03 (blanco)

Medida (cm.) Hasta (ancho x fondo)	Apertura (cm.)	Acrílico Aqua	Vidrio incoloro	Vidrio mate o carglass	Vidrio decorado	Incremento cambio color	Incremento plata brillo	Incremento madera
70 x 70 (67 x 70)	55	340 €	460 €	500 €	540 €	+150 €	+60 €	+120 €
80 x 80 (77 x 80)	67	360 €	480 €	520 €	560 €	+150 €	+60 €	+120 €
90 x 90 (87 x 90)	78	370 €	490 €	530 €	570 €	+150 €	+60 €	+120 €

Tratamiento Antical



BAÑO CLÍO [SD 40/03]

- Altura: 1,49 m.
- Lateral plegable incluido hasta 90 cm.

TARIFA: SD 40/03 (blanco)

Medida (cm.) Hasta (ancho x fondo)	Apertura (cm.)	Acrílico	Vidrio incoloro	Vidrio mate o carglass	Vidrio decorado	Incremento cambio color	Incremento plata brillo	Incremento madera
130 x 90	88	370 €	520 €	570 €	620 €	+150 €	+60 €	+140 €
160 x 90	98	390 €	560 €	600 €	660 €	+150 €	+60 €	+140 €
200 x 90	112	420 €	600 €	640 €	700 €	+150 €	+60 €	+140 €

Tratamiento Antical



SUPLEMENTOS DE TARIFA:
Incrementos en medidas superiores en alto: cada 10 cm. de mampara +23 € en acrílico / +47 € en vidrio.

Incremento vidrio decorado color: ver página 279.

Incremento vidrio decorado personalizada: +200 € por mampara sobre tarifa vidrio decorado.



IMAGEN:

*Angular de 4 hojas: 2 hojas plegables + 2 hojas (1 fija y 1 corredera).
Perfil aluminio plata brillo.
Vidrio 4 mm. transparente.*

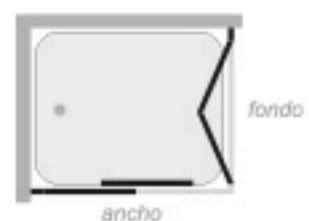
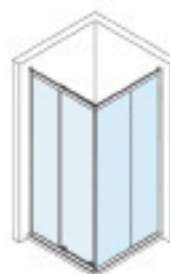

SERIE DANUBIO

Angular de 4 hojas: plegables

- Reversible
- Perfil de aluminio
- Colores disponibles: blanco, plata brillo, madera nogal y colores varios según carta RAL
- Acrílicos disponibles: aqua y master carré
- Vidrios disponibles: transparente, mate, carglass y decorado
- Vidrios decorados disponibles: ver páginas 276, 277 y 278
- Vidrios decorados color disponibles: ver página 279
- Vidrio templado de seguridad 4 mm.
- Lado plegable fabricación máxima hasta 90 cm. y mínima hasta 50 cm.
- Faciliten las medidas de fabricación

DUCHA APOLO [SD 45/04]

- Altura: 1,85 m.

TARIFA: SD 45/04 (blanco)

Medida (cm.) Hasta (ancho x fondo)	Apertura (cm.)	Acrílico Aqua	Vidrio incoloro	Vidrio mate o carglass	Vidrio decorado	Incremento cambio color	Incremento plata brillo	Incremento madera
70 x 70 (67 x 70)	69	340 €	460 €	500 €	540 €	+150 €	+60 €	+120 €
80 x 80 (77 x 80)	83	360 €	480 €	520 €	560 €	+150 €	+60 €	+120 €
90 x 90 (87 x 90)	95	370 €	490 €	530 €	570 €	+150 €	+60 €	+120 €

Tratamiento Antical



SUPLEMENTOS DE TARIFA:

Incrementos en medidas superiores en alto: cada 10 cm. de mampara +23 € en acrílico / +47 € en vidrio.

Incremento vidrio decorado color: ver página 279.

Incremento vidrio decorado personalizada: +200 € por mampara sobre tarifa vidrio decorado.



IMAGEN:
*Angular de 4 hojas: plegables.
Perfil aluminio plata brillo.
Vidrio 4 mm. transparente.*

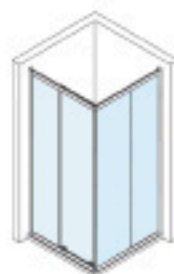

Detalles SERIE DANUBIO

PERFILES

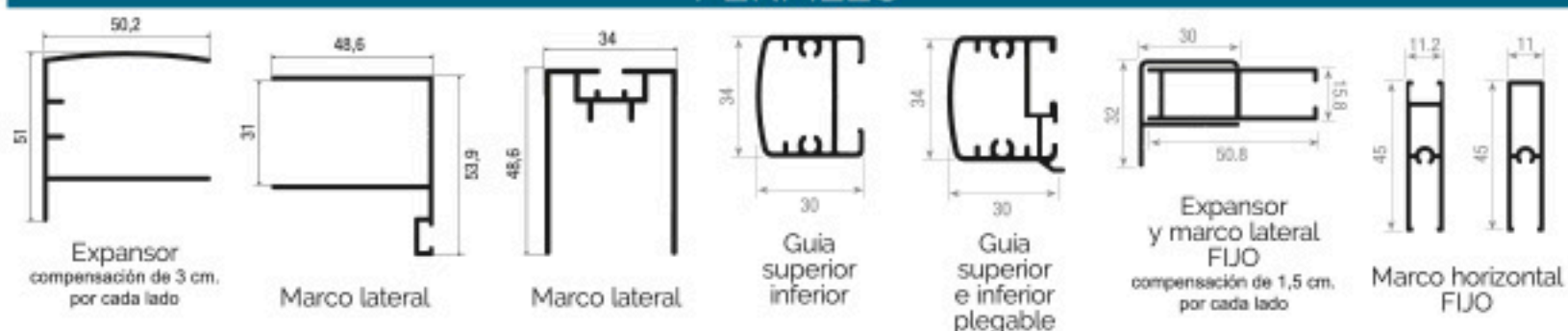

GOMAS



ACCESORIOS



ACRÍLICOS

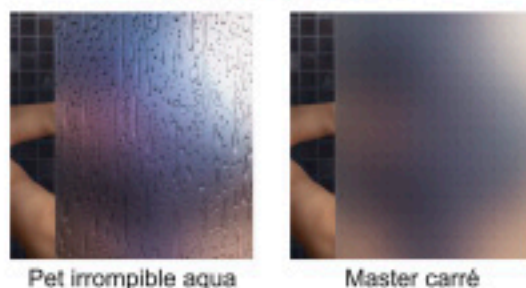

VIDRIOS



COLORES



Blanco 9010 Plata Brillo Lacado Plata Bicapa RAL 1015 Lacado Oro Lacado Bronce Madera Nogal Pérgamo RAL 1013 RAL 1001 Visión

SUPLEMENTOS SOBRE TARIFA

- Espejo con protector: 60 €/m²
- Acrílico cortado a medida: 40 €/m²
- Protector espejo cortado a medida: 24 €/m²
- *metraje mínimo a facturar en vidrio o acrílico: 0,50 m²
- Lacado Inox. (Bicapa): +205 € mamparas/+105 € fijos
- Lacado Oro: +170 € mamparas/+90 € fijos
- Lacado Bronce: +170 € mamparas/+90 € fijos

ÁNGULOS

Medidas (mm.)	Lacado en Blanco, Plata Brillo	Cromo, Inox, Madera, Invt. Inox.
	15 x 15 30 x 30	P.V.P. 8 € m.l.
20 x 10 40 x 15		
20 x 20 40 x 40		
25 x 25 50 x 50		



TUBOS

Medidas (mm.)	Lacado en Blanco, Plata Brillo	Cromo, Inox, Madera, Invt. Inox.
	20 x 10 60 x 20	P.V.P. 18 € m.l.
20 x 20 60 x 40		
40 x 20 60 x 60		
40 x 40		



TRATAMIENTO ANTICAL. La facilidad de tener una mampara limpia

Como es sabido, en Debaño nos preocupamos para seguir innovando. Por ello, os exponemos la novedad aplicada a nuestra gama de vidrios.

La nueva tecnología **Easy Clean** (Fácil Limpieza) se basa en un tratamiento que, sin cambiar las características del producto, consigue que los líquidos resbalen arrastrando consigo la cal y la suciedad. Dicho tratamiento consigue prolongar la vida del material, siempre y cuando sea mantenido adecuadamente.

El producto es aplicado durante la fabricación del sustrato por lo que éste exhibe las mismas propiedades de repelencia que se consiguen en otros sustratos (tejidos, piel, moqueta, etc...) En resumen, dicho tratamiento impide la formación de depósitos de suciedad mejorando notablemente la higiene en su cuarto de baño, manteniéndolo limpio durante más tiempo.

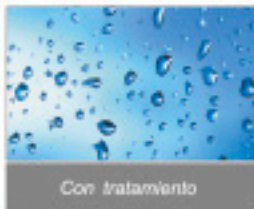
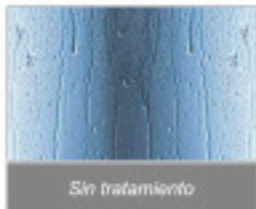

En nuestro catálogo encontrarán este símbolo, con el que diferenciarán las mamparas cuyos vidrios pueden ser tratados y el importe que ello supondría dependiendo de cada modelo y la cantidad de hojas de vidrio que tienen colocadas.



TOMA DE MEDIDAS

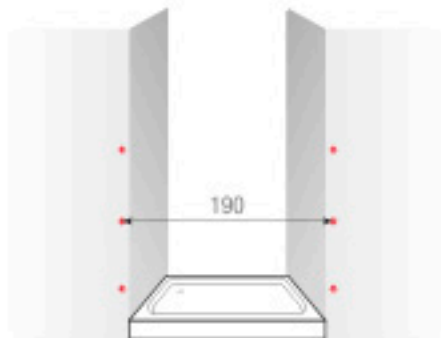

FRONTAL: Debemos tomar medidas en tres puntos distintos del ancho. A continuación elegimos la más pequeña y descontamos 0,5 cm. en el frontal.



FRONTAL CON LATERAL: Debemos tomar medidas de ancho y fondo justo hasta el borde exterior del plato. Luego descontamos 0,5 cm. en cada lado.

A TENER EN CUENTA:

Recomendamos que la medición de las mamparas se realice a varias alturas y las medidas que nos faciliten sean medidas de fabricación. También recomendamos que la instalación o montaje de las mamparas sean realizadas por un instalador cualificado.

A hand with white manicured nails is positioned at the top of the frame, reaching over a beach scene. The background shows a sandy beach with small pebbles, a clear blue ocean, and a white flower. A blue-bordered text box is centered over the image.

SERIE DUERO



SERIE DUERO

Frontal de 1 hoja: abatible
(apertura interior)

- Reversible
- Perfil de aluminio
- Colores disponibles: blanco, plata brillo, madera nogal y colores varios según carta RAL
- Acrílicos disponibles: aqua y master carré
- No disponible en vidrio
- Faciliten las medidas de fabricación
- Especificar posición del fijo (izquierda o derecha)

DUCHA HERA [SD 65/01]

- Altura: 1,85 m.
- Ancho máximo de fabricación: 90 cm.

TARIFA: SD 65/01 (blanco)

Medida (cm.) Hasta	Apertura	Acrílico	Incremento cambio color	Incremento plata brillo	Incremento madera
70	56	290 €	+150 €	+60 €	+120 €
90	76	300 €	+150 €	+60 €	+120 €

TARIFA FIJO: SG 55/02 (blanco)

Medida (cm.) Hasta	Acrílico	Incremento cambio color	Incremento plata brillo	Incremento madera
30	78 €	+60 €	+30 €	+60 €
60	110 €	+60 €	+30 €	+60 €
70	120 €	+60 €	+30 €	+60 €
90	130 €	+60 €	+30 €	+60 €



SUPLEMENTOS DE TARIFA:
Incrementos en medidas superiores en alto:
cada 10 cm. de mampara +23 € en acrílico

SUPLEMENTOS DE TARIFA FIJO:
Incrementos en medidas superiores en alto:
cada 10 cm. de mampara +12 € en acrílico

Incremento de fijo con descaudre: +50 €



IMAGEN:
Frontal de 1 hoja: abatible (apertura interior).
Perfil aluminio plata brillo
Acrílico Aqua.

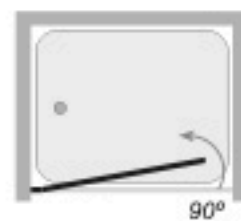
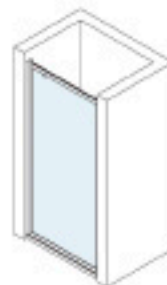

SERIE DUERO

Frontal de 2 hojas: abatibles
(apertura interior)

- Reversible
- Perfil de aluminio
- Colores disponibles: blanco, plata brillo, madera nogal y colores varios según carta RAL
- Acrílicos disponibles: aqua y master carré
- Vidrios disponibles: transparente, mate, carglass y decorado
- Vidrios decorados disponibles: ver páginas 276, 277 y 278
- Vidrios decorados color disponibles: ver página 279
- Vidrio templado de seguridad 4 mm.
- Faciliten las medidas de fabricación
- Especificar posición del fijo (izquierda o derecha)

DUCHA LAMASSU [SD 65/02]

- Altura: 1,85 m.
- Ancho máximo de fabricación: 90 cm.

TARIFA: SD 65/02 (blanco)

Medida (cm.) Hasta	Apertura	Acrílico	Vidrio incoloro	Vidrio mate o carglass	Vidrio decorado	Incremento cambio color	Incremento plata brillo	Incremento madera
70	54	290 €	370 €	410 €	460 €	+150 €	+60 €	+120 €
90	74	310 €	396 €	430 €	485 €	+150 €	+60 €	+120 €

Tratamiento Antical



TARIFA FIJO: SG 55/02 (blanco)

Medida (cm.) Hasta	Acrílico	Vidrio incoloro	Vidrio mate o carglass	Vidrio decorado	Incremento cambio color	Incremento plata brillo	Incremento madera
30	78 €	120 €	140 €	150 €	+60 €	+30 €	+60 €
60	110 €	150 €	190 €	200 €	+60 €	+30 €	+60 €
70	120 €	170 €	200 €	210 €	+60 €	+30 €	+60 €
90	130 €	190 €	220 €	230 €	+60 €	+30 €	+60 €

Tratamiento Antical



SUPLEMENTOS DE TARIFA:

Incrementos en medidas superiores en alto: cada 10 cm. de mampara +23 € en acrílico / +47 € en vidrio.

Incremento vidrio decorado color: ver página 281.

Incremento vidrio decorado personalizado: +200 € por mampara sobre tarifa vidrio decorado.

SUPLEMENTOS DE TARIFA FIJO:

Incrementos en medidas superiores en alto: cada 10 cm. de mampara +12 € en acrílico / +22 € en vidrio.

Incremento de fijo con descuadre: +50 €

Incremento vidrio decorado color: ver página 279.

Incremento vidrio decorado personalizado: +200 € por mampara sobre tarifa vidrio decorado.





IMAGEN:
*Frontal de 2 hojas: abatibles (apertura interior).
Perfil aluminio plata brillo.
Vidrio 4 mm. transparente.*

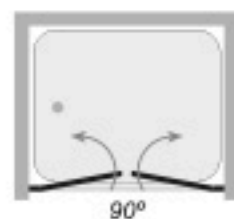
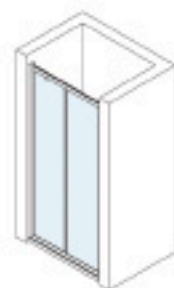

SERIE DUERO

Plegable abatible: 1, 2 ó 3 hojas

- Reversible
- Perfil de aluminio
- Colores disponibles: blanco y colores varios según carta RAL
- Acrílicos disponibles: aqua y master carré
- No disponible en vidrio
- Fabricación estándar
- Faciliten las medidas de fabricación

BAÑO MITRA [SD 60/01] 1 HOJA

- Altura: 1,48 m.
- Ancho máximo de fabricación: 80 cm.

TARIFA: SD 60/01 (blanco)

Medida (cm.) Hasta	Acrílico	Incremento cambio color
80	180 €	+125 €

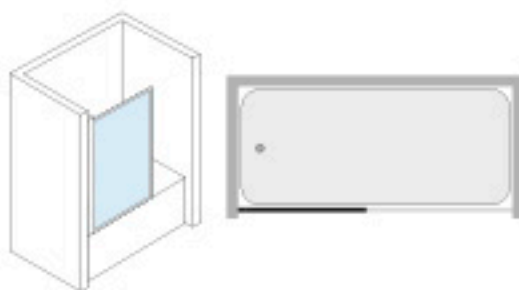

BAÑO ADONIS [SD 60/02] 2 HOJAS

- Altura: 1,48 m.
- Ancho máximo de fabricación: 120 cm.

TARIFA: SD 60/02 (blanco)

Medida (cm.) Hasta	Acrílico	Incremento cambio color
120	240 €	+125 €

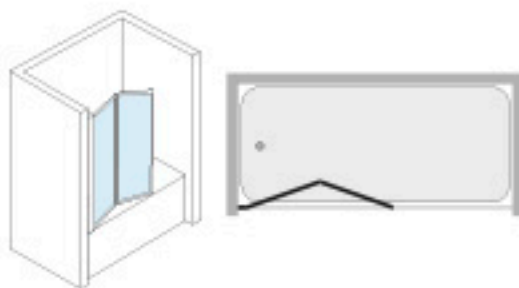

BAÑO CRONOS [SD 60/03] 3 HOJAS

- Altura: 1,48 m.
- Ancho máximo de fabricación: 140 cm.

TARIFA: SD 60/03 (blanco)

Medida (cm.) Hasta	Acrílico	Incremento cambio color
140	270 €	+150 €

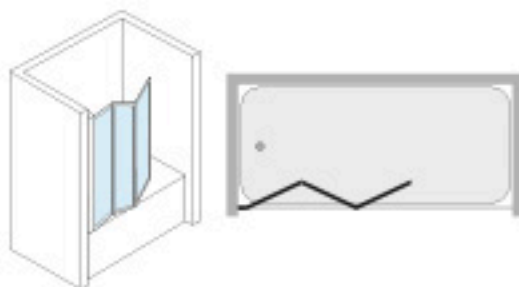

SUPLEMENTOS DE TARIFA:
Incrementos en medidas superiores en alto:
cada 10 cm. de mampara +23 € en acrílico



IMAGEN:
Plegable abatible de 2 hojas.
Perfil aluminio Blanco.
Acrílico Aqua.

Detalles SERIE DUERO

PERFILES

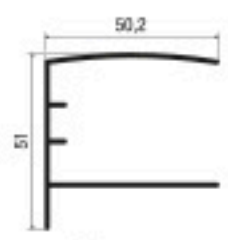

Expansor
compensación de 3 cm.
por cada lado

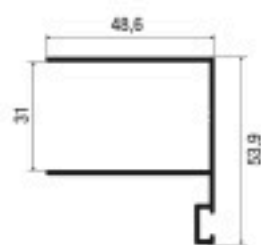

Marco lateral



Guía
superior
e inferior
plegable

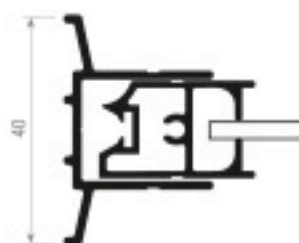

Soporte de pared y hoja
compensación de 1 cm. por cada lado

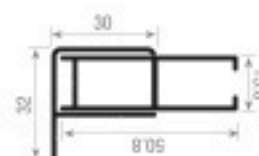

Expansor
y marco lateral
FIJO
compensación de 1,5 cm.
por cada lado

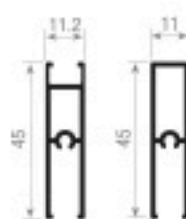

Marco horizontal
FIJO

GOMAS



Ferrita marco plegable
CY135PN: 2,50 €/ml.



Goma acristalar
ISE63-7: 1,50 €/ml.



Goma superior e inferior
PR911450: 3 €/ml.



Goma estanqueidad
PR939860: 2 €/ml.



Ferrita con goma
PR989010: 6 €/ml.



Ferrita
PR988002: 2,50 €/ml.

VIDRIO



Goma eva acristalar 7,5
BE145500F075: 1,50 €/ml.

ACRÍLICO



Goma eva acristalar F11
RT108067: 1,50 €/ml.

FIJO



Goma eva acristalar FIJO J11
RT145500J110: 2,50 €/ml.

ACCESORIOS



Tapeta marco
PR988001TM: 2,50 €



Juego taco
PR988051T: 6 €



Juego taco bisagra
PR988051TB: 6 €



Terminal hoja
PR989001TH: 2,50 €



Bisagra PVC
PR988051B: 2,50 €



Juego tapón
PR988016T: 2,50 €

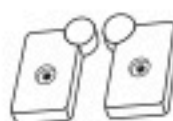

Juego bisagra
PR988016: 2,50 €

ACRÍLICOS

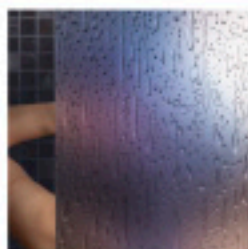

Pet irrompible aqua

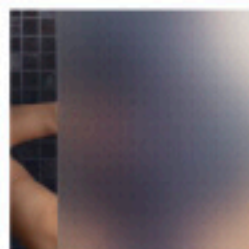

Master carré

VIDRIOS

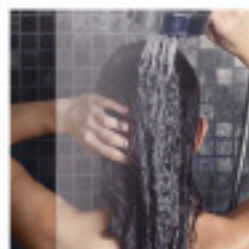

Transparente

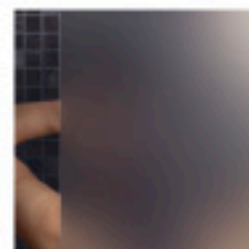

Mateado



Carglass

COLORES



Blanco 9010 Plata Brillo Lacado Plata Bicapa RAL 1015 Lacado Oro Lacado Bronce Madera Nogal Pérgamo RAL 1013 RAL 1001 Visión

SUPLEMENTOS SOBRE TARIFA

- Espejo con protector: 60 €/m²
- Acrílico cortado a medida: 40 €/m²
- Protector espejo cortado a medida: 24 €/m²
- *metraje mínimo a facturar en vidrio o acrílico: 0,50 m²
- Lacado Inox. (Bicapa): +205 € mamparas/+105 € fijos
- Lacado Oro): +170 € mamparas/+90 € fijos
- Lacado Bronce: +170 € mamparas/+90 € fijos

ÁNGULOS

Medidas (mm.)	Lacado en Blanco, Plata Brillo.	Cromo, Invt. Madera, Invt. Inox.
	15 x 15 30 x 30	P.V.P. 8 € m.l.
20 x 10 40 x 15		
20 x 20 40 x 40		
25 x 25 50 x 50		



TUBOS

Medidas (mm.)	Lacado en Blanco, Plata Brillo.	Cromo, Invt. Madera, Invt. Inox.
	20 x 10 60 x 20	P.V.P. 18 € m.l.
20 x 20 60 x 40		
40 x 20 60 x 60		
40 x 40		



TRATAMIENTO ANTICAL. La facilidad de tener una mampara limpia

Como es sabido, en Debaño nos preocupamos para seguir innovando. Por ello, os exponemos la novedad aplicada a nuestra gama de vidrios.

La nueva tecnología **Easy Clean** (Fácil Limpieza) se basa en un tratamiento que, sin cambiar las características del producto, consigue que los líquidos resbalen arrastrando consigo la suciedad. Dicho tratamiento consigue prolongar la vida del material, siempre y cuando sea mantenido adecuadamente.

El producto es aplicado durante la fabricación del sustrato por lo que éste exhibe las mismas propiedades de repelencia que se consiguen en otros sustratos (tejidos, piel, moqueta, etc...) En resumen, dicho tratamiento impide la formación de depósitos de suciedad mejorando notablemente la higiene en su cuarto de baño, manteniéndolo limpio durante más tiempo.



En nuestro catálogo encontraréis este símbolo, con el que diferenciaréis las mamparas cuyo vidrio pueden ser tratados y el importe que ello supondrá dependiendo de cada modelo y la cantidad de hojas de vidrio que lleven colocadas.



TOMA DE MEDIDAS

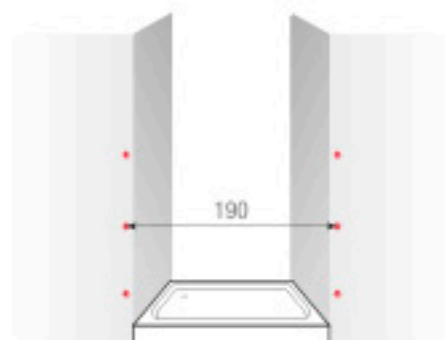

FRONTAL: Debemos tomar medidas en tres puntos distintos del ancho. A continuación elegimos la más pequeña y descontamos 0,5 cm. en el frontal.



FRONTAL CON LATERAL: Debemos tomar medidas de ancho y fondo justo hasta el borde exterior del plato. Luego descontamos 0,5 cm. en cada lado.

A TENER EN CUENTA:

Recomendamos que la medición de las mamparas se realice a varias alturas y las medidas que nos faciliten sean medidas de fabricación. También recomendamos que la instalación o montaje de las mamparas sean realizadas por un instalador cualificado.

A close-up photograph of a man's face and shoulder under a showerhead. The water is spraying down, creating a misty effect. The man's face is partially visible on the right side, showing his ear and part of his nose and mouth. His shoulder and upper arm are visible on the left. A blue-bordered box is overlaid on the image, containing the text 'SERIE ELBA' in a blue, sans-serif font. The background is a dark, textured wall, possibly a shower door or wall panel.

SERIE
ELBA



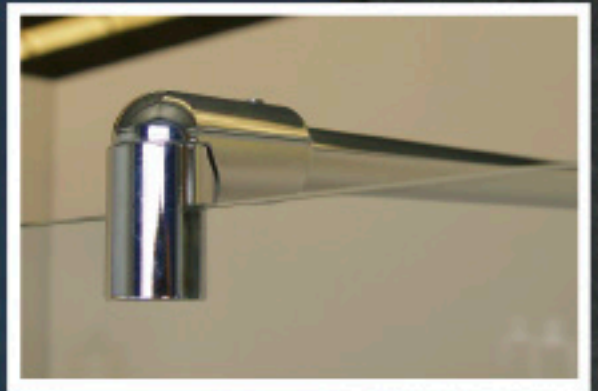

- Perfil de aluminio
- Colores disponibles: blanco, plata brillo, madera nogal, cromo, inox y colores varios según carta RAL
- Vidrios disponibles: transparente, mate, carglass, azul, gris, master carré y decorado
- Vidrios decorados disponibles: ver páginas 276, 277 y 278
- Vidrios decorados color disponibles: ver página 279
- Vidrio templado de seguridad 6 mm.
- Apertura: exterior o interior
- Fabricación estándar con pomo (blanco, negro o cromo)
- Faciliten las medidas de fabricación

DUCHA ÁGAVE [SE 145/10]

- Altura: 1,883 m.
- Alto máximo de fabricación: 200 cm.
- Ancho máximo de fabricación de hoja: 90 cm.

TARIFA: SE 145/10 (blanco)

Medida (cm.) Hasta	Apertura	Vidrio incoloro	Vidrio mate, azul, gris, carglass o master carré	Vidrio decorado	Incremento cambio color	Incremento anodizado acero	Incremento plata brillo	Incremento madera	Incremento cromo
90	76	400 €	430 €	470 €	+110 €	+130 €	+60 €	+120 €	+100 €

Tratamiento Antical



TARIFA FIJO: SA 35/15 (blanco)

Medida (cm.) Hasta	Vidrio incoloro	Vidrio mate, azul, gris, carglass o master carré	Vidrio decorado	Incremento cambio color	Incremento anodizado acero	Incremento plata brillo	Incremento madera	Incremento cromo
30	230 €	260 €	270 €	+110 €	+130 €	+60 €	+120 €	+100 €
50	250 €	280 €	290 €	+110 €	+130 €	+60 €	+120 €	+100 €
70	260 €	290 €	300 €	+110 €	+130 €	+60 €	+120 €	+100 €
90	270 €	300 €	310 €	+110 €	+130 €	+60 €	+120 €	+100 €

Tratamiento Antical

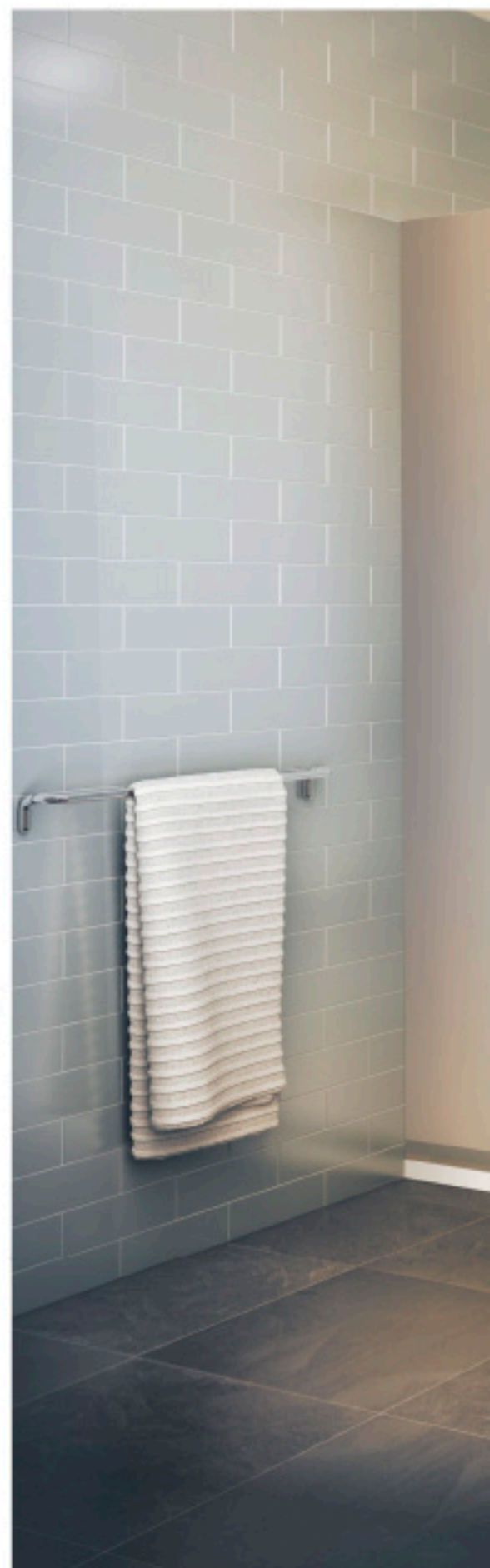

SUPLEMENTOS DE TARIFA (aplicabe también al fijo):
Incrementos en medidas superiores en alta:
cada 10 cm. de mampara +47 € en vidrio.

Incremento vidrio decorado color:
ver página 279.

Incremento vidrio decorado personalizado:
+200 € por mampara sobre tarifa vidrio decorado.

Incremento decorado en vidrio azul o gris: +30 €
por vidrio sobre tarifa del vidrio azul o gris.



IMAGEN:
*Frontal de 1 hoja: abatible (dividida en dos).
Perfil aluminio cromo.
Vidrio 6 mm. transparente.*



- Perfil de aluminio
- Colores disponibles: blanco, plata brillo, madera nogal, cromo, inox y colores varios según carta RAL
- Vidrios disponibles: transparente, mate, carglass, azul, gris, master carré y decorado
- Vidrios decorados disponibles: ver páginas 276, 277 y 278
- Vidrios decorados color disponibles: ver página 279
- Vidrio templado de seguridad 6 mm.
- Apertura: exterior e interior
- Fabricación estándar con pomo (blanco, negro o cromo)
- Faciliten las medidas de fabricación

DUCHA EUROPA [SE 145/09]

- Altura: 1,883 m.
- Alto máximo de fabricación: 200 cm.
- Ancho máximo de fabricación de hoja: 90 cm.

TARIFA: SE 145/09 (blanco)

Medida (cm.) Hasta	Apertura	Vidrio incoloro	Vidrio mate, azul, gris, carglass o master carré	Vidrio decorado	Incremento cambio color	Incremento anodizado acero	Incremento plata brillo	Incremento madera	Incremento cromo
90	76	560 €	610 €	650 €	+110 €	+130 €	+60 €	+120 €	+100 €
100	86	600 €	660 €	690 €	+110 €	+130 €	+60 €	+120 €	+100 €

Tratamiento Antical



TARIFA FIJO: SA 35/15 (blanco)

Medida (cm.) Hasta	Vidrio incoloro	Vidrio mate, azul, gris, carglass o master carré	Vidrio decorado	Incremento cambio color	Incremento anodizado acero	Incremento plata brillo	Incremento madera	Incremento cromo
30	230 €	260 €	270 €	+110 €	+130 €	+60 €	+120 €	+100 €
50	250 €	280 €	290 €	+110 €	+130 €	+60 €	+120 €	+100 €
70	260 €	290 €	300 €	+110 €	+130 €	+60 €	+120 €	+100 €
90	270 €	300 €	310 €	+110 €	+130 €	+60 €	+120 €	+100 €

Tratamiento Antical



SUPLEMENTOS DE TARIFA (aplicabe también al fijo):
Incrementos en medidas superiores en alto:
cada 10 cm. de mampara +47 € en vidrio.

Incremento vidrio decorado color:
ver página 279.

Incremento vidrio decorado personalizado:
+200 € por mampara sobre tarifa vidrio decorado.

Incremento decorado en vidrio azul o gris: +30 €
por vidrio sobre tarifa del vidrio azul o gris.



IMAGEN:
Frontal de 2 hojas: abatibles (1 móvil dividida en dos).
Perfil aluminio cromo.
Vidrio 6 mm. transparente.

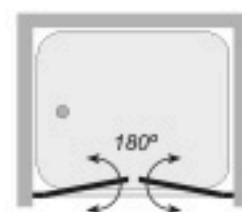
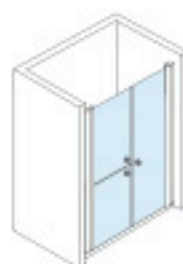

- Perfil de aluminio
- Colores disponibles: blanco, plata brillo, madera nogal, cromo, inox y colores varios según carta RAL
- Vidrios disponibles: transparente, mate, carglass, azul, gris, master carré y decorado
- Vidrios decorados disponibles: ver páginas 276, 277 y 278
- Vidrios decorados color disponibles: ver página 279
- Vidrio templado de seguridad 6 mm.
- Especificar apertura de hoja: izquierda o derecha
- Especificar medidas del fijo
- Apertura: exterior o interior
- Fabricación estándar con pomo (blanco, negro o cromo)
- Soporte de sujeción incluido
- Faciliten las medidas de fabricación
- Indicar la altura de la división

DUCHA DORA [SE 145/01]

- Altura: 1,883 m.
- Alto máximo de fabricación: 200 cm.
- Ancho máximo de fabricación de hoja o fijo: 90 cm.

TARIFA: SE 145/01 (blanco)

Medida (cm.) Hasta	Vidrio incoloro	Vidrio mate, azul, gris, carglass o master carré	Vidrio decorado	Incremento cambio color	Incremento anodizado acero	Incremento plata brillo	Incremento madera	Incremento cromo
90	560 €	610 €	650 €	+110 €	+130 €	+60 €	+120 €	+100 €
130	600 €	660 €	690 €	+110 €	+130 €	+60 €	+120 €	+100 €

Tratamiento Antical



TARIFA FIJO: SA 35/15 (blanco)

Medida (cm.) Hasta	Vidrio incoloro	Vidrio mate, azul, gris, carglass o master carré	Vidrio decorado	Incremento cambio color	Incremento anodizado acero	Incremento plata brillo	Incremento madera	Incremento cromo
30	230 €	260 €	270 €	+110 €	+130 €	+60 €	+120 €	+100 €
50	250 €	280 €	290 €	+110 €	+130 €	+60 €	+120 €	+100 €
70	260 €	290 €	300 €	+110 €	+130 €	+60 €	+120 €	+100 €
90	270 €	300 €	310 €	+110 €	+130 €	+60 €	+120 €	+100 €

Tratamiento Antical

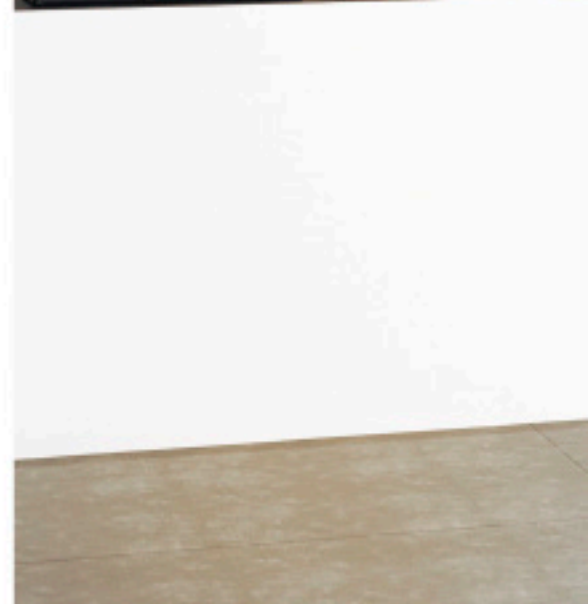
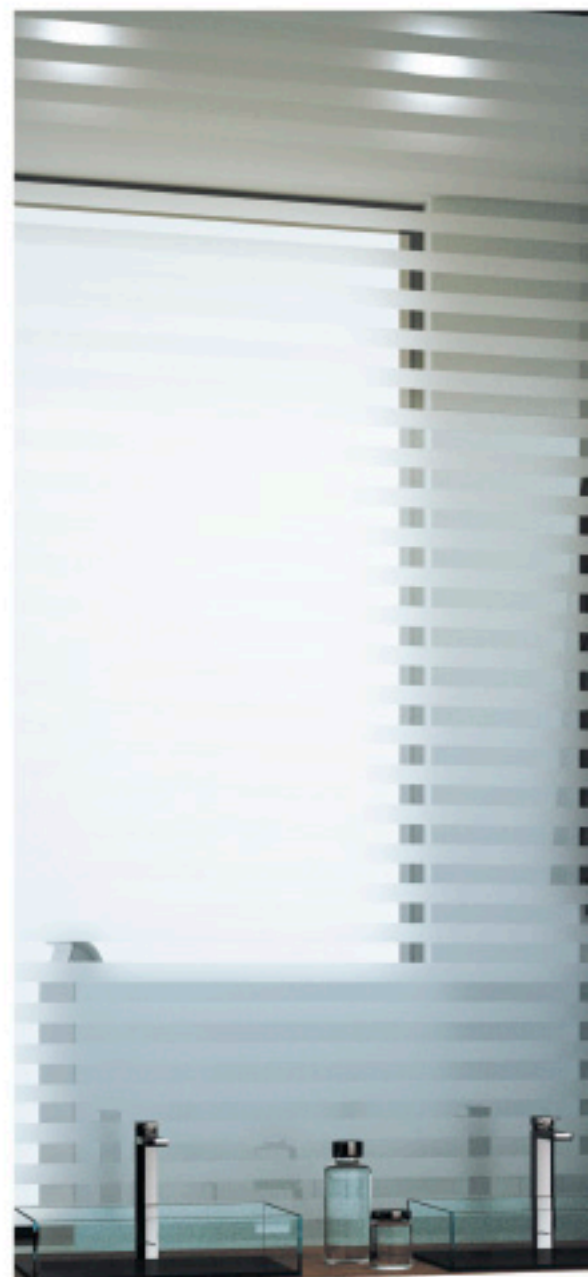

SUPLEMENTOS DE TARIFA (aplicabe también al fijo):
Incrementos en medidas superiores en alto:
cada 10 cm. de mampara +47 € en vidrio.

Incremento vidrio decorado color:
ver página 279.

Incremento vidrio decorado personalizado:
+200 € por mampara sobre tarifa vidrio decorado.

Incremento decorado en vidrio azul o gris: +30 €
por vidrio sobre tarifa del vidrio azul o gris.

Incremento de toallero: +60 €



IMAGEN:
Frontal de 2 hojas: 1 fija + 1 móvil (dividida en dos).
Perfil aluminio cromo.
Vidrio 6 mm. transparente.

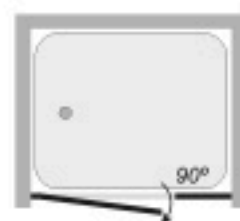
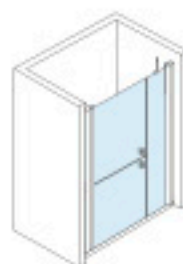

- Perfil de aluminio
- Colores disponibles: blanco, plata brillo, madera nogal, cromo, inox y colores varios según carta RAL
- Vidrios disponibles: transparente, mate, carglass, azul, gris, master carré y decorado
- Vidrios decorados disponibles: ver páginas 276, 277 y 278
- Vidrios decorados color disponibles: ver página 279
- Vidrio templado de seguridad 6 mm.
- Apertura: exterior e interior
- Fabricación estándar con pomo (blanco, negro o cromo)
- Faciliten las medidas de fabricación
- Indicar la altura de la división

DUCHA CIBELES [SE 145/02]

- Altura: 1,883 m.
- Alto máximo de fabricación: 200 cm.
- Ancho máximo de fabricación de hoja o fijo: 90 cm.

TARIFA: SE 145/02 (blanco)

Medida (cm.) Hasta	Apertura	Vidrio incoloro	Vidrio mate, azul, gris, carglass o master carré	Vidrio decorado	Incremento cambio color	Incremento anodizado acero	Incremento plata brillo	Incremento madera	Incremento cromo
90	76	590 €	630 €	660 €	+110 €	+130 €	+60 €	+120 €	+100 €
100	86	620 €	670 €	690 €	+110 €	+130 €	+60 €	+120 €	+100 €



TARIFA FIJO: SA 35/15 (blanco)

Medida (cm.) Hasta	Vidrio incoloro	Vidrio mate, azul, gris, carglass o master carré	Vidrio decorado	Incremento cambio color	Incremento anodizado acero	Incremento plata brillo	Incremento madera	Incremento cromo
30	230 €	260 €	270 €	+110 €	+130 €	+60 €	+120 €	+100 €
50	250 €	280 €	290 €	+110 €	+130 €	+60 €	+120 €	+100 €
70	260 €	290 €	300 €	+110 €	+130 €	+60 €	+120 €	+100 €
90	270 €	300 €	310 €	+110 €	+130 €	+60 €	+120 €	+100 €



SUPLEMENTOS DE TARIFA (aplicabe también al fijo):
Incrementos en medidas superiores en alto:
cada 10 cm. de mampara +47 € en vidrio.

Incremento vidrio decorado color:
ver página 279.

Incremento vidrio decorado personalizado:
+200 € por mampara sobre tarifa vidrio decorado.

Incremento decorado en vidrio azul o gris: +30 €
por vidrio sobre tarifa del vidrio azul o gris.



IMAGEN:
Frontal de 2 hojas: abatibles (divididas en dos).
Perfil aluminio cromo.
Vidrio 6 mm. transparente.

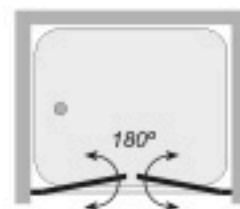
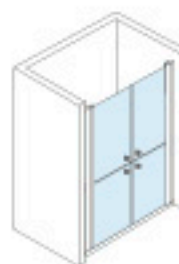

- Perfil de aluminio
- Colores disponibles: blanco, plata brillo, madera nogal, cromo, inox y colores varios según carta RAL
- Vidrios disponibles: transparente, mate, carglass, azul, gris, master carré y decorado
- Vidrios decorados disponibles: ver páginas 276, 277 y 278
- Vidrios decorados color disponibles: ver página 279
- Vidrio templado de seguridad 6 mm.
- Apertura: exterior e interior
- Especificar ancho y fondo
- Posibilidad de dividir solo una hoja
- Fabricación estándar con pomo (blanco, negro o cromo)
- Faciliten las medidas de fabricación
- Indicar la altura de la división

DUCHA FAUNO [SE 145/03]

- Altura: 1,883 m.
- Alto máximo de fabricación: 200 cm.
- Ancho máximo de fabricación de hoja o fijo: 90 cm.

TARIFA: SE 145/03 (blanco)

Medida (cm.) Hasta (ancho x fondo)	Vidrio incolore	Vidrio mate, azul, gris, carglass o master carré	Vidrio decorado	Incremento cambio color	Incremento anodizado acero	Incremento plata brillo	Incremento madera	Incremento cromo
80 x 80	690 €	760 €	780 €	+110 €	+130 €	+60 €	+120 €	+100 €
90 x 90	710 €	780 €	800 €	+110 €	+130 €	+60 €	+120 €	+100 €

Tratamiento
Antical



SUPLEMENTOS DE TARIFA (aplicabe también al fijo):
Incrementos en medidas superiores en alto:
cada 10 cm. de mampara +47 € en vidrio.

Incremento vidrio decorado color:
ver página 279.

Incremento vidrio decorado personalizado:
+200 € por mampara sobre tarifa vidrio decorado.

Incremento decorado en vidrio azul o gris: +30 €
por vidrio sobre tarifa del vidrio azul o gris.



IMAGEN:
Angular de 2 hojas: abatibles (divididas en dos).
Perfil aluminio cromo.
Vidrio 6 mm. transparente.

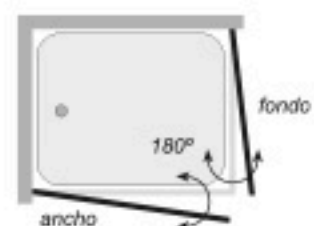
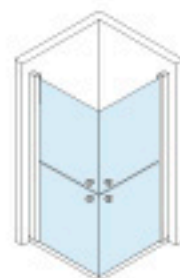



- Perfil de aluminio
- Colores disponibles: blanco, plata brillo, madera nogal, cromo, inox y colores varios según carta RAL
- Vidrios disponibles: transparente, mate, carglass, azul, gris, master carré y decorado
- Vidrios decorados disponibles: ver páginas 276, 277 y 278
- Vidrios decorados color disponibles: ver página 279
- Vidrio templado de seguridad 6 mm.
- Especificar medida de fijo
- Apertura: exterior e interior
- Especificar ancho y fondo
- Fabricación estándar con pomo (blanco, negro o cromo)
- Soporte de sujeción incluido
- Faciliten las medidas de fabricación
- Indicar la altura de la división

DUCHA SENTIA [SE 145/04]

- Altura: 1,883 m.
- Ancho máximo de fabricación de hoja o fijo: 90 cm.
- Ancho mínimo de fabricación de fijos: 25 cm.
- Alto máximo de fabricación: 200 cm.

TARIFA: SE 145/04 (blanco)

Medida (cm.) Hasta (ancho x fondo)	Vidrio incolore	Vidrio mate, azul, gris, carglass o master carré	Vidrio decorado	Incremento cambio color	Incremento anodizado acero	Incremento plata brillo	Incremento madera	Incremento cromo
90 x 90	660 €	740 €	760 €	+150 €	+150 €	+60 €	+120 €	+100 €
120 x 80	700 €	770 €	800 €	+150 €	+150 €	+60 €	+120 €	+100 €

Tratamiento
Antical



SUPLEMENTOS DE TARIFA (aplicabe también al fijo):
Incrementos en medidas superiores en alto:
cada 10 cm. de mampara +47 € en vidrio.

Incremento vidrio decorado color:
ver página 279.

Incremento vidrio decorado personalizado:
+200 € por mampara sobre tarifa vidrio decorado.

Incremento decorado en vidrio azul o gris: +30 €
por vidrio sobre tarifa del vidrio azul o gris.



IMAGEN:
Angular de 3 hojas: 1 fija + 2 móviles (1 móvil dividida en dos).
Perfil aluminio cromo.
Vidrio 6 mm. gris.

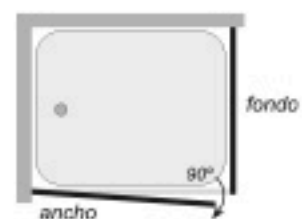

- Perfil de aluminio
- Colores disponibles: blanco y colores varios según carta RAL
- Acrílicos disponibles: aqua y master carré
- No disponible en vidrio
- Especificar sujeción de hoja: izquierda o derecha
- Especificar altura en este modelo
- Especificar apertura: exterior o interior
- Faciliten las medidas de fabricación
- Esta mampara no debe colocarse sobre platos

DUCHA EDIPO [SE 145/05]

- Altura: 1,80 m.

TARIFA: SE 145/05 (blanco)

Medida (cm.) Hasta	Acrílico	Incremento cambio color
90	300 €	+125 €



SUPLEMENTOS DE TARIFA
Incrementos en medidas superiores en alto:
cada 10 cm. de mampara +23 € en acrílico.



IMAGEN:
Frontal de 2 hojas: plegable abatible.
Perfil aluminio blanco.
Acrílico Aqua.

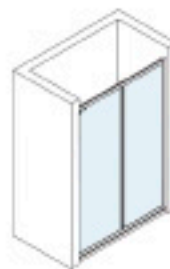

- Perfil de aluminio
- Colores disponibles: blanco y colores varios según carta RAL
- Acrílicos disponibles: aqua y master carré
- No disponible en vidrio
- Especificar altura en este modelo
- Especificar apertura: exterior o interior
- Faciliten las medidas de fabricación
- Esta mampara no debe colocarse sobre platos

DUCHA NÉMESIS [SE 145/06]

- Altura: 1,80 m.

TARIFA: SE 145/06 (blanco)

Medida (cm.) Hasta	Acrílico	Incremento cambio color
160	390 €	+150 €



SUPLEMENTOS DE TARIFA
Incrementos en medidas superiores en alto:
cada 10 cm. de mampara +23 € en acrílico.



IMAGEN:
Frontal de 4 hojas: plegable abatible.
Perfil aluminio blanco.
Acrílico Aqua.

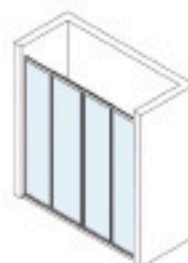

- Perfil de aluminio
- Colores disponibles: blanco y colores varios según carta RAL
- Acrílicos disponibles: aqua y master carré
- No disponible en vidrio
- Especificar altura en este modelo
- Especificar apertura: exterior o interior
- Faciliten las medidas de fabricación
- Esta mampara no debe colocarse sobre platos

DUCHA CÍCLOPE [SE 145/07]

- Altura: 1,80 m.

TARIFA: SE 145/07 (blanco)

Medida (cm.) Hasta (ancho x fondo)	Acrílico	Incremento cambio color
75 x 75	375 €	+150 €
80 x 80	390 €	+150 €
90 x 90	405 €	+150 €



SUPLEMENTOS DE TARIFA
Incrementos en medidas superiores en alto:
cada 10 cm. de mampara +23 € en acrílico.



IMAGEN:
Angular de 4 hojas: plegable abatible.
Perfil aluminio blanco.
Acrílico Aqua.

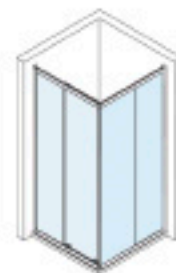

Detalles **SERIE ELBA**

PERFILES



Soporte de pared y hoja
compensación de 1 cm. por cada lado

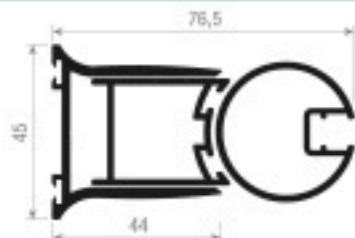

Soporte de pared - expansor - hoja
compensación de 1,5 cm.

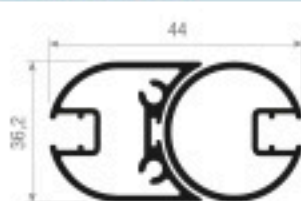

Bisagra 2ª hoja - hoja

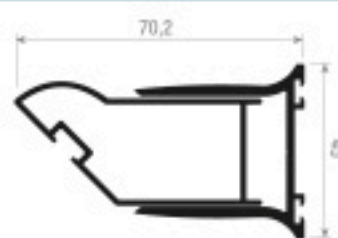

Batiente - soporte de pared
compensación de 1,5 cm.

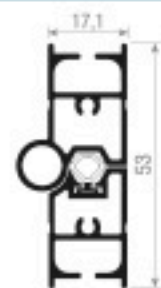

Bisagra
2ª hoja - hoja

GOMAS



Goma acristalar
ISE63-7: 1,50 €/ml.



Goma superior e inferior
PR911450: 3 €/ml.



Goma estanqueidad
PR9398609: 2 €/ml.



Goma para vidrio 6 mm.
CY1114: 6 €/ml.



Ferrita con goma
PR989010: 6 €/ml.



Ferrita
PR988002: 2,50 €/ml.



Cierre magnético luna 6/8 mm.
CY1019: 7,50 €/ml.

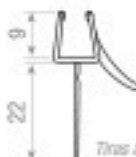

Vierteagua 6 mm.
CY1203T: 6 €/ml.



Perfil inferior adhesivo
PG3824B: 6 €/ml.



Felpilla 7x6
ME76: 0,50 €/ml.

ACCESORIOS



Juego bisagra inferior
PR988039I: 24 €



Juego bisagra superior
PR988039S: 24 €



Juego inferior: 1 fija + 1 móvil
PR988912I: 24 €



Juego superior: 1 fija + 1 móvil
PR988912S: 24 €



Tapeta soporte pared
PR988039TM: 2 €



Tapeta tornillo
PR988039TE: 1,50 €



Juego tapón
PR988016T: 2,50 €



Juego bisagra
PR988016: 2,50 €



Terminal hoja
PR989001TH: 2,50 €



Juego tapetas batientes
PR988827: 2,50 €



Tirador
PR989009: 4 €

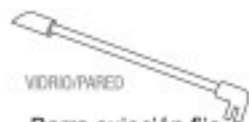

Barra sujeción fijo
FMSOP: 38,5 cm.: 40 € - hasta 1m.: 70 €



Barra sujeción fijo
FMSOP2: 38,5 cm.: 50 €

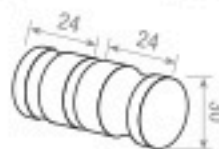

Pomo cromo
VI231404: 20 €



Toallero
AL4131: 60 €

COLORES



Blanco 9010 Anodizado Acero Cromo Plata Brillo Lacado Plata Bicapa RAL 1015 Lacado Oro Lacado Bronce Madera Nogal Pérgamo RAL 1013 RAL 1001 Visón

ACRÍLICOS

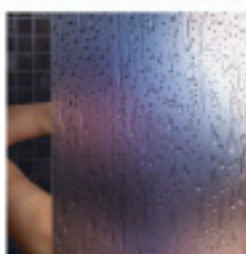

Pet irrompible aqua

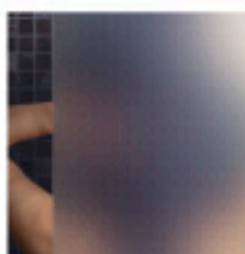

Master carré

VIDRIOS

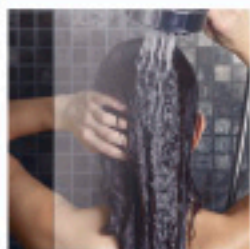

Transparente

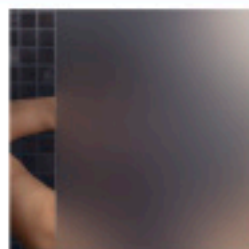

Mateado

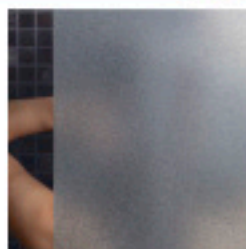

Carglass

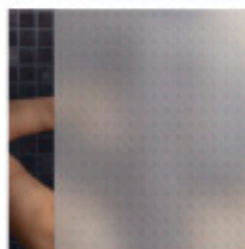

Master Carré

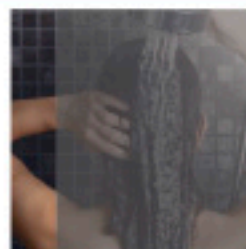

Gris

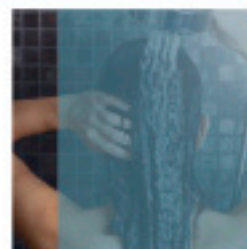

Azul

SUPLEMENTOS SOBRE TARIFA

- Espejo con protector: 60 €/m²
- Acrílico cortado a medida: 40 €/m²
- Protector espejo cortado a medida: 24 €/m²
- *metraje mínimo a facturar en vidrio o acrílico: 0,50 m²

ÁNGULOS

Medidas (mm.)	Lacado en Blanco, Plata Brillo.	Cromo, Inic. Madera, Inic. Inox.
	15 x 15 30 x 30	P.V.P. 8 € m.l.
20 x 10 40 x 15		
20 x 20 40 x 40		
25 x 25 50 x 50		



TUBOS

Medidas (mm.)	Lacado en Blanco, Plata Brillo.	Cromo, Inic. Madera, Inic. Inox.
	20 x 10 60 x 20	P.V.P. 18 € m.l.
20 x 20 60 x 40		
40 x 20 80 x 60		
40 x 40		



TRATAMIENTO ANTICAL. La facilidad de tener una mampara limpia

Como es sabido, en Debaño nos preocupamos para seguir innovando. Por ello, os exponemos la novedad aplicada a nuestra gama de vidrios.

La nueva tecnología **Easy Clean** (Fácil Limpieza) se basa en un tratamiento que, sin cambiar las características del producto, consigue que los líquidos resbalen arrastrando consigo la cal y la suciedad. Dicho tratamiento consigue prolongar la vida del material, siempre y cuando sea mantenido adecuadamente.

El producto es aplicado durante la fabricación del sustrato por lo que éste exhibe las mismas propiedades de repelencia que se consiguen en otros sustratos (tejidos, piel, moqueta, etc...) En resumen, dicho tratamiento impide la formación de depósitos de suciedad mejorando notablemente la higiene en su cuarto de baño, manteniéndolo limpio durante más tiempo.



Sin tratamiento

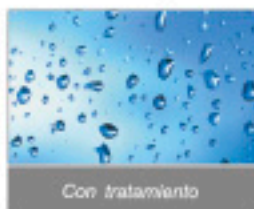

Con tratamiento



Efecto del depósito de cal en sustratos no tratados



Efecto del depósito de cal en sustratos tratados

En nuestro catálogo encontraremos este símbolo, con el que diferenciaremos las mamparas cuyos vidrios pueden ser tratados y el importe que ello supondría dependiendo de cada modelo y la cantidad de hojas de vidrio que tienen colocadas.



TOMA DE MEDIDAS

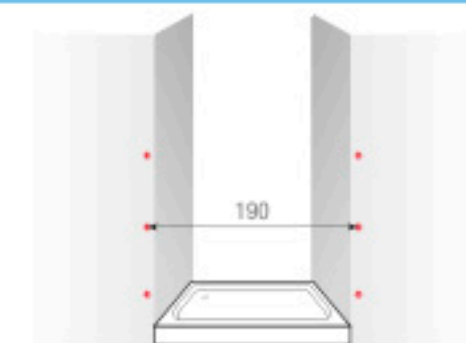

FRONTAL: Debemos tomar medidas en tres puntos distintos del ancho. A continuación elegimos la más pequeña y descontamos 0,5 cm. en el frontal.

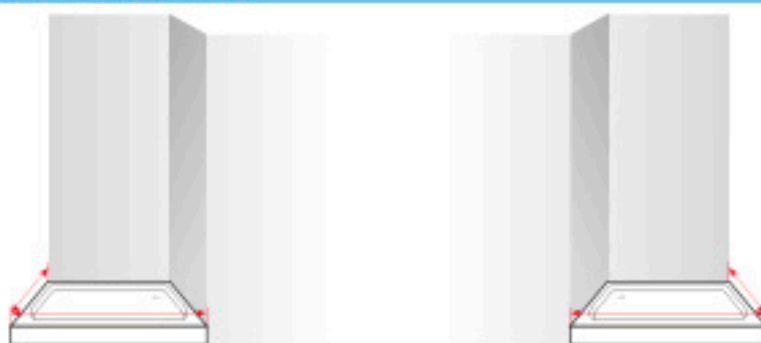

FRONTAL CON LATERAL: Debemos tomar medidas de ancho y fondo justo hasta el borde exterior del plato. Luego descontamos 0,5 cm. en cada lado.

A TENER EN CUENTA:

Recomendamos que la medición de las mamparas se realice a varias alturas y las medidas que nos faciliten sean medidas de fabricación. También recomendamos que la instalación o montaje de las mamparas sean realizadas por un instalador cualificado.

DECORADOS



Nº. 200



Nº. 201



Nº. 202

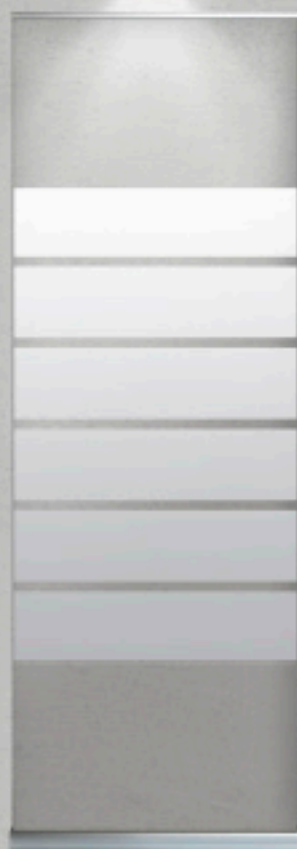

Nº. 203



Nº. 204

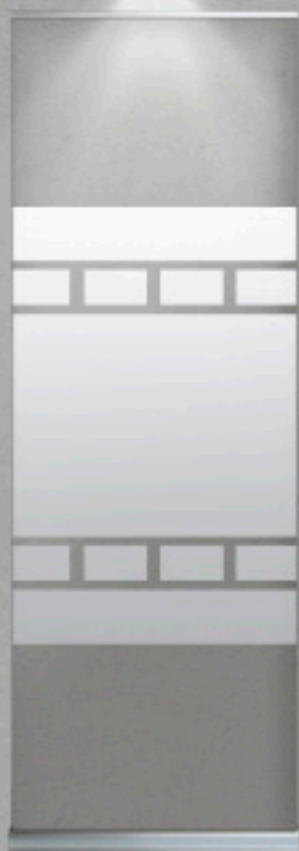

Nº. 210



Nº. 211



Nº. 212



Nº. 213

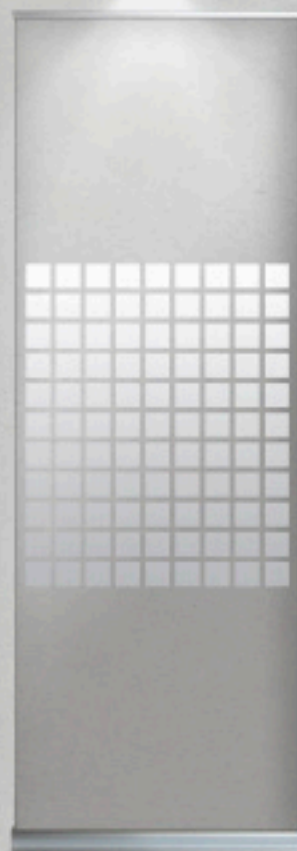

Nº. 214

Los decorados que se muestran son meramente orientativos, pudiendo éstos estar sujetos a variaciones según las medidas de los vidrios. Los diseños personalizados (como logos corporativos, etc.) llevarán un incremento de 200 € por mampara sobre tarifa de vidrio decorado.



Nº. 205



Nº. 206



Nº. 207



Nº. 208



Nº. 209



Nº. 215



Nº. 216



Nº. 217



Nº. 218



Nº. 219

DECORADOS



N° 220



N° 221

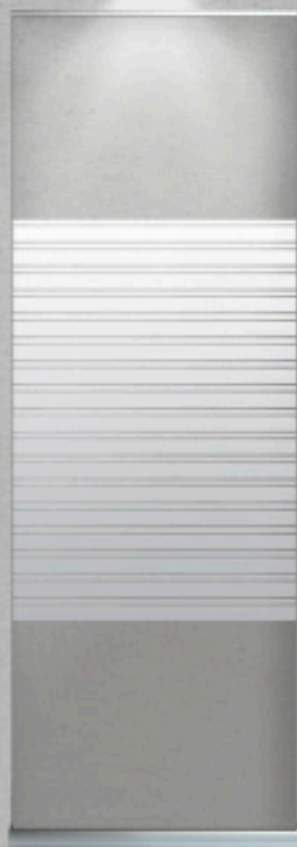

N° 222



N° 223



N° 224



N° 226



N° 227



N° 228



N° 229



N° 230

Los decorados que se muestran son meramente orientativos, pudiendo éstos estar sujetos a variaciones según las medidas de los vidrios. Los diseños personalizados (como logos corporativos, etc.) llevarán un incremento de 200 € por mampara sobre tarifa de vidrio decorado.

DECORADOS COLOR

Los decorados a color que se muestran son meramente orientativos, pudiendo éstos estar sujetos a variaciones de tonalidades y cambio de medidas. Más diseños en nuestra página web: www.debano.com



N°. 225

AGUA



Precio mL: 200 € (altura imagen 60 cm.)

CUBOS

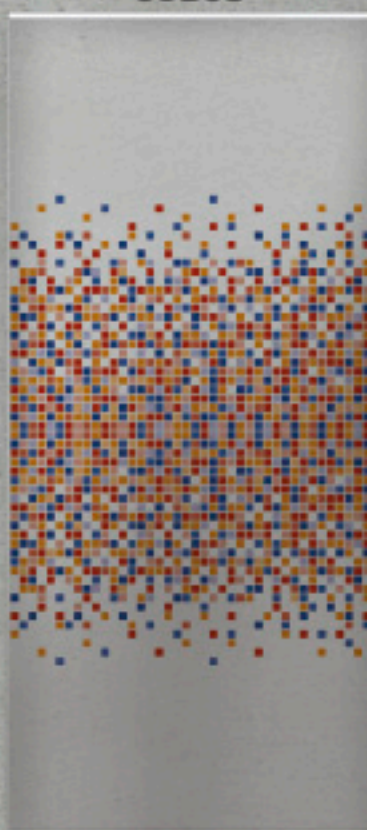

Precio mL: 240 € (altura imagen 80 cm.)

FLOR



Precio mL: 300 € (altura imagen 100 cm.)



N°. 231

GOTA



Precio mL: 300 € (altura imagen 100 cm.)

LÍNEAS



Precio mL: 270 € (altura imagen 90 cm.)

CUADROS



Precio mL: 300 € (altura imagen 90 cm.)

Cálculo del precio del decorado a color:
 Ancho total de la mampara x precio mL.² del decorado (medida mínima 1 metro) + precio de la mampara en incoloro.
²Metro lineal especificado en cada modelo.



HOJA DE PEDIDO

CÓDIGO DE PEDIDO

AGENTE

FECHA

Cliente: _____ Código Cliente: _____

Población: _____ Provincia: _____ C.P.: _____

E-mail: _____ Fax: _____ Móvil: _____

Pedido cursado por: _____ Ref. Pedido: _____

SERIE: MODELO: Tipo de guía:

COLOR: SOLAPE Acrílico Vidrio TRATAMIENTO ANTICAL

MEDIDAS: Alto Ancho Sujeción: izquierda derecha

Medidas del fijo: Alto Ancho Sujeción: izq. dcha.

Son medidas exactas de obra Son medidas para fabricar

OBSERVACIONES:

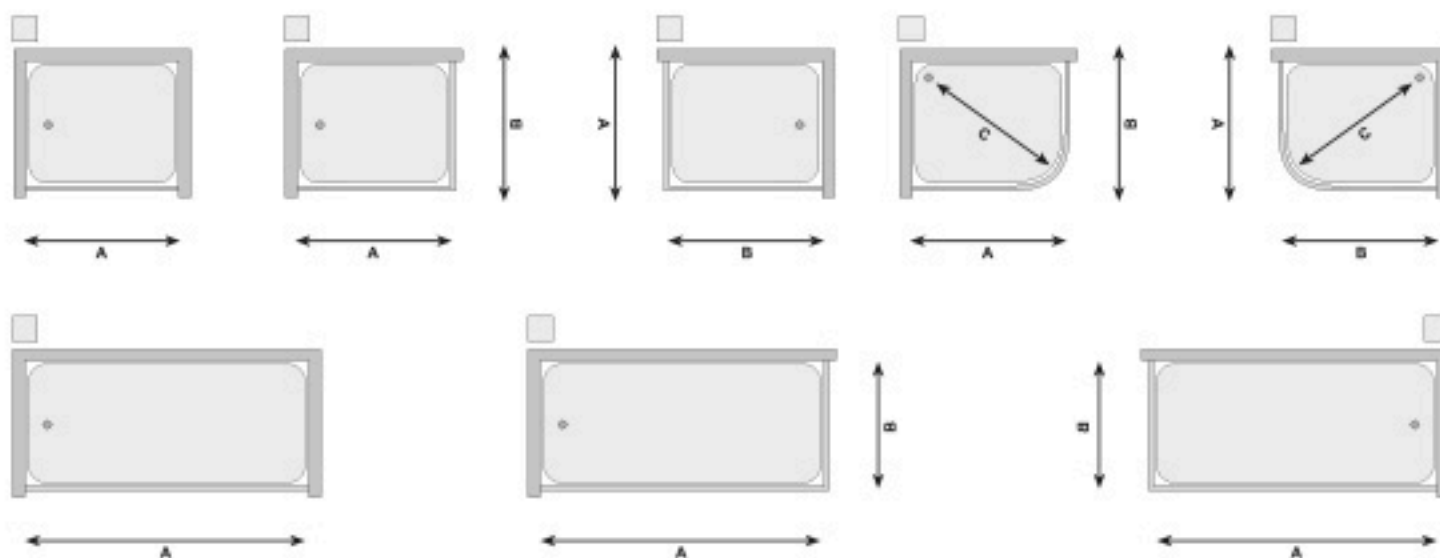

CROQUIS

CONDICIONES GENERALES DE VENTA

SOLICITUD DE PEDIDO:

La solicitud de un pedido implica la aceptación de nuestras condiciones generales de venta. Antes de realizar este, rogamos revisen modelo, código, medida, color, acrílico o vidrio, etc..

Los pedidos deben realizarse siempre por escrito con objeto de evitar errores. Así mismo recomendamos realicen su pedido por fax. El contenido fotográfico y descripciones del catálogo es únicamente informativo. Debaño se reserva el derecho de introducir modificaciones de diseño, medidas y precios de sus productos sin previo aviso.

GASTO DE ANULACIÓN O RECTIFICACIÓN:

En la anulación de pedido standard, la empresa se reserva el derecho de facturar los gastos, que serán un 40% del valor del pedido. Los pedidos de fabricación especial deben solicitarse por fax, y bajo ningún concepto se aceptarán anulaciones o devoluciones de dichos pedidos.

PLAZOS DE FABRICACIÓN:

Los plazos de fabricación son a título meramente orientativo y no supondrán en ningún caso motivo de anulación de pedidos, ni motivo de reclamación de responsabilidades a ningún efecto. Si el comprador tuviera el caso de que el plazo de fabricación fuera indispensable, deberá especificarlo por escrito en el pedido, así la empresa podrá notificar la aceptación o la no aceptación de dicho pedido.

RECEPCIÓN DE MERCANCIAS:

Toda la mercancía viaja asegurada, por lo tanto debe revisarse visualmente y si el embalaje ha sido dañado en el transporte, debe hacerse constar en el albarán de entrega. Si no observa nada indique sin revisar. Pasada 24 horas de la recepción, las agencias de transporte no admiten reclamaciones por rotura o deterioro que no se haya hecho constar en el albarán de entrega. Debaño no se hará cargo de los daños si el cliente no lo comunica en dicho plazo. Así como si el producto ha sido manipulado o instalado. Portes pagados para pedidos superiores o igual a 90 €.

DEVOLUCIÓN DE MERCANCÍA:

No se admiten devoluciones sin el consentimiento previo de Debaño.

No aceptamos devoluciones de pedidos de fabricación especial.

No aceptamos devoluciones en pedidos acabados en madera por diferencias en la tonalidad.

Las devoluciones deberán consignarse a nuestra fábrica a portes pagados.

En caso de devoluciones improcedentes, nuestra empresa se reserva el derecho de pasar cargo al cliente por los gastos ocasionados.

GARANTÍA:

Todos nuestros productos están garantizados según las normas europeas vigentes. La garantía queda limitada a la reparación o cambio de pieza defectuosa, siendo nuestro servicio de asistencia técnica quien se reserva del derecho de determinarlo, quedando excluida cualquier otra compensación, montaje o desplazamiento.

Quedan fuera de la garantía los productos que por indicación del cliente, se fabriquen superando las medidas recomendadas por el fabricante.

La garantía no cubre los daños provocados por uso indebido o montaje incorrecto del producto.

La garantía no cubre la rotura espontánea de vidrios templados.

Quedan fuera de garantía los espejos por abombamiento del protector o deterioro del plateado.

PRECIO:

Los precios de la presente tarifa son P.V.P. y no incluyen I.V.A.

Los precios están expresados en Euros

IMPUESTOS:

Serán cargados en factura según legislación vigente.

CONDICIONES DE PAGO:

Todos los pedidos serán abonados contra entrega de mercancía.

JURISDICCIÓN:

El comprador se somete expresamente al fuero y competencias de los Juzgados y Tribunales de Sevilla, para dirimir cualquier cuestión o divergencia.



gusto por el buen gusto





Poligono Industrial La Estrella, Naves D3, D4 y D5 - 41100 CORIA DEL RÍO (Sevilla) - Spain

Tlf.: (+34) 954 779 244 - Fax: (+34) 954 779 245

atencionalcliente@deban.com

pedidos@deban.com

informacion@deban.com

www.deban.com