

# Brico Standard

Sencillo es más fácil  
2019

SISTEMA MULTICAPA  
COMPRESIÓN



VALVULERÍA

ACCESORIOS  
DE UNIÓN



SISTEMA  
POLIBUTILENO

Bienvenidos al mundo

*Brico* **Standard**

# Sencillamente es más fácil

**¡Las soluciones más completas a tu medida!**

**BricoStandard** es la marca que te acerca al mundo de la fontanería de una forma práctica, simple, accesible y global. Es el espacio de tu tienda dónde el profesional y el cliente particular encuentran los productos necesarios para hacer realidad sus proyectos.

Una marca unida a la tradición de **Standard Hidráulica**, que desde sus **orígenes en 1975**, es uno de los principales fabricantes de productos y sistemas para la eficiencia térmica y sanitaria en instalaciones de agua, gas, climatización y grifería para uso residencial.

Standard Hidráulica ha conseguido este reconocimiento, esforzándose en el absoluto cumplimiento de su filosofía empresarial, basada en la **calidad del producto y servicio**, la **inversión**, la **competitividad**, la **internacionalización** y la **innovación**.

Sumérgete en nuestro catálogo y descubre la nueva solución en fontanería.

**Con BricoStandard sencillamente, es más fácil!**



[www.bricostandard.com](http://www.bricostandard.com)



# ÍNDICE



## CONÓCENOS

- 4 | Presentación
- 5 | Elección acertada
- 6 | Novedades
- 7 | Web Brico



## ACCESORIOS DE UNIÓN

- 10 | Cobre
- 15 | Bronce
- 17 | Latón
- 22 | Accesorios Push Fit
- 30 | Juntas Standers



## SISTEMA MULTICAPA COMPRESIÓN

- NEW** 35 | Tubería
- 37 | Acc. Comp. Multicapa
- 40 | Valvulería Compresión
- NEW** 41 | Herramientas y Complementos



## SISTEMA POLIBUTILENO

- 43 | Tubería
- 44 | Accesorios
- 46 | Valvulería



## VALVULERÍA

- 51 | Válvulas Esfera Vista
- 54 | Grifo Curvo
- 55 | Válvulas Esfera Empotrar
- 57 | Válvulas Escuadra
- 59 | Grifo Lavadora
- 60 | Válvulas Retención y Pie
- 62 | Válvulas Calefacción



## GRIFERÍA, COMPLEMENTOS Y RECAMBIOS

- 67 | Gama Box
- 70 | Grifos Individuales
- 71 | Recambios
- NEW** 72 | Viveo



## EXPOSITORES

- NEW** 75 | Expositores sobremesa
- NEW** 76 | Expositor Clever Slim
- 78 | Expositor Bricostandard
- 79 | Expositor Juntas Standers
- 80 | Expositores Sistemas



## INFORMACIÓN

- 83 | Iconografía
- 84 | Condiciones Venta
- 85 | Índice Referencias





## UN MUNDO DE SOLUCIONES EN COLOR

Las bolsas **BricoStandard** se dividen en 5 familias diferenciadas por colores. Este sistema facilita y agiliza la búsqueda del producto en el punto de venta.

— Accesorios de Unión

— Sistema Multicapa Compresión

— Sistema Polibutileno

— Valvulería

— Grifería, Complementos y Recambios

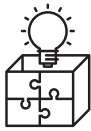

## SOLUCIONES A TU MEDIDA

Tanto si tienes un espacio reducido como si dispones de mucho espacio, tenemos una amplia gama de productos a tu medida para propocionarte una imagen impecable en tu establecimiento.

Todo un universo de posibilidades para orientar al consumidor en su elección y hacérselo más fácil.



## CREAMOS TU EXPOSICIÓN

Te facilitamos todo el material necesario para crear tu expositor. Con los expositores **BricoStandard** conseguimos crear espacios diferentes teniendo en cuenta todas las premisas para la satisfacción del cliente en el punto de venta.



## ESTUDIO PERSONALIZADO

Estudiamos tus necesidades para darte una solución a tu medida. Atendiendo a las necesidades del punto de venta y del cliente, diseñamos la mejor solución para presentar adecuadamente todos los artículos.

# ELECCIÓN ACERTADA CON SOLO UN VISTAZO

Según su tipo de conexión, cada bolsa incluye en la parte posterior instrucciones gráficas numeradas con los pasos a seguir para realizar la instalación con éxito.

## Familia de producto

Las bolsas BricoStandard se dividen en 5 familias diferenciadas por colores. Este sistema facilita y agiliza la búsqueda del producto en el punto de venta.

## Sistema de conexión

Para reforzar la descripción, mediante iconos gráficos de diferentes colores podrás ver los diferentes tipos de conexión:



Compresión



Push-Fit



Soldar-Roscar

## Unidades por bolsa

Para evitar cualquier duda, verás cuantas unidades contiene cada bolsa: 1, 2 ó 5 unidades.

## Referencia y código de barras

Referencia para realizar los pedidos y código de barras para una fácil identificación y venta electrónica. ¡Evitamos cualquier error!



## Descripción

Una descripción clara y sin abreviaturas, totalmente intuitiva. Material, figura, diámetro, sistema y tipo de conexión.

## Instrucciones gráficas

Incluye los pasos a seguir para realizar la instalación con éxito. Llévate las instrucciones a casa.



## TAMAÑOS DE BOLSAS EXISTENTES:

7,5 x 15cm



15 x 15cm



15 x 20cm



20 x 25cm



## TAMAÑOS DE BLISTERS EXISTENTES:

9 x 6cm



11 x 9cm





NOVEDADES

# SOLUCIONES a tu MEDIDA



## viveo

Unidad de calidad del agua para la cocina

COMAP

1 SR  
2 CA  
3 UM

COMAP

COMAP

COMAP

Disponible a partir del 2º semestre 2019

## Nueva gama de expositores

clever

clever

clever

clever

Perfectos para tu tienda, elige el que más se adapte a tus necesidades ó combina los soportes y crea tu propio expositor

## A TU LADO, TAMBIÉN ONLINE

- Acceso al portal de negocio (pedidos y consultas)
  - Consulta el catálogo a través de nuestra web
    - Apartado de expositores
    - Vídeos de producto

[www.bricostandard.com](http://www.bricostandard.com)





# ACCESORIOS DE UNIÓN

**Los racores de BricoStandard en cobre, bronce y latón** se utilizan principalmente para instalaciones de distribución de agua fría y caliente así como para numerosas aplicaciones de tipo industrial.

Los accesorios Sudo son adecuados también para las instalaciones de gas (butano, propano, gas natural) de acuerdo con las legislaciones en vigor.

Las Juntas Standers son la solución necesaria para el mantenimiento y la reparación de uniones roscadas y griferías.

10 | Cobre

15 | Bronce

17 | Latón

22 | Accesorios Push Fit



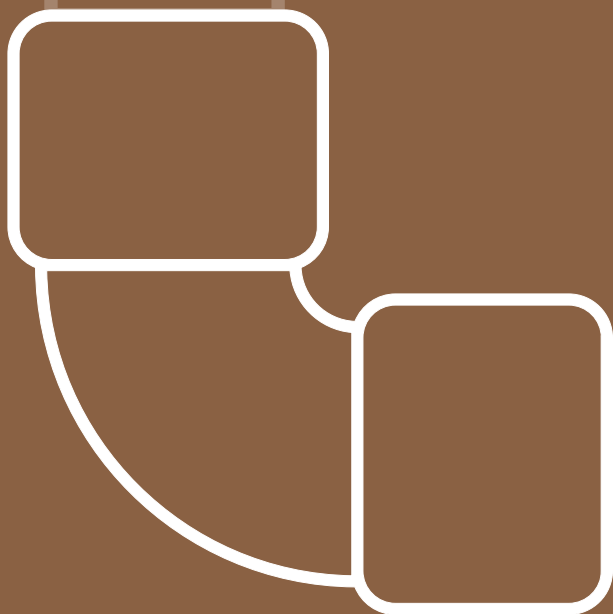









30 | Juntas Standers



## APLICACIONES

Las canalizaciones con tubo de cobre y los racores en cobre, bronce y latón se utilizan principalmente para instalaciones de distribución de agua fría y caliente así como para numerosas aplicaciones de tipo industrial.

Los accesorios Sudo son adecuados también para las instalaciones de gas (butano, propano, gas natural) de acuerdo con las legislaciones en vigor.

												
Agua potable	ACS	Calefac.	Suelo radiante	Agua helada	Inst. solar	Aguas pluviales	Agua industrial	Aire compr. seco	Aire compr. lubricado	Gas	Carburante	GLP
✓	✓	✓	✓	✓	✓	✓	✓	✓	✓	✓	✓	✓

## MATERIALES UTILIZADOS

- Racores de cobre: CuB1 o CuDHP
- Racores de bronce: LG1 0 o UE5
- Racores de latón: UNE-EN 12.164 - 12.165

## TEMPERATURAS Y PRESIONES MÁXIMAS DE UTILIZACIÓN

Tipo de Soldadura	Ejemplos de aleación para soldar	Temperatura máxima de servicio °C	Presiones máximas según diámetro nominal bar
			6 a 28 mm
Soldadura blanda	Plomo/estaño 50/50% o 60/40% <b>Prohibido en instalación sanitaria</b>	30	16
		65	10
		110	6
	Estaño/plata 95/5% Estaño/cobre 3% máx.	30	25
		65	25
		110	16
Soldadura blanda	Plata/cobre sin cadmio 55/40% Ag. Plata con cadmio 30% o 40% Ag. Cobre / fósforo 94/6% Cobre/fósforo con 2% Ag. 92/6/2%	30	25
		65	25
		110	16

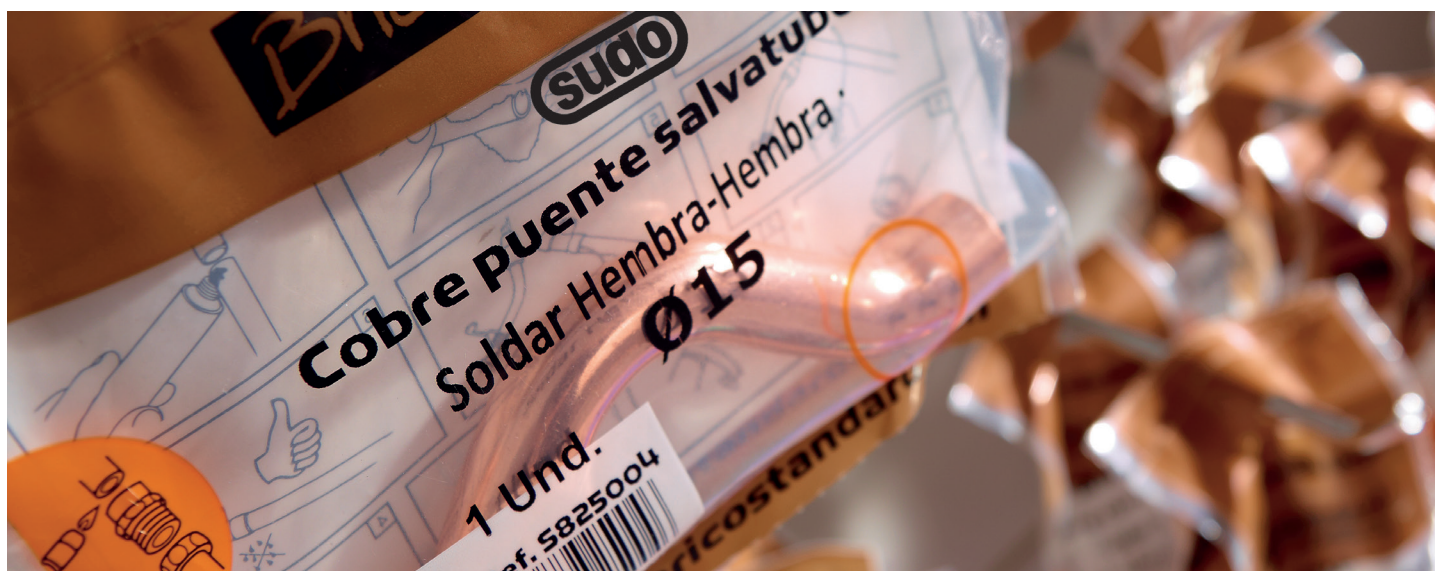

# COBRE

Es el elemento químico de número atómico 29. Se trata de un metal de transición de color rojizo y brillo metálico que, junto con la plata y el oro, forma parte de la llamada familia del cobre.

## Sudo



## CODO

### 5090 Codo 90° Hembra-Hembra



Ø	Ref.	Código EAN	€	€ Unitario	Bolsa	
					Uds.	Tamaño
12	S825071	8425144125303	<b>0,584</b>	0,584	1	7,5x15
	S825401	8425144137672	<b>1,148</b>	0,574	2	7,5x15
	S825402	8425144137689	<b>2,818</b>	0,564	5	15x15
15	S825079	8425144125389	<b>0,584</b>	0,584	1	7,5x15
	S825403	8425144137696	<b>1,148</b>	0,574	2	7,5x15
	S825404	8425144137702	<b>2,818</b>	0,564	5	15x15
18	S825086	8425144125457	<b>0,862</b>	0,862	1	7,5x15
	S825405	8425144137719	<b>1,693</b>	0,847	2	7,5x15
	S825406	8425144137726	<b>4,156</b>	0,831	5	15x15
22	S825093	8425144125525	<b>1,435</b>	1,435	1	7,5x15
	S825407	8425144137733	<b>2,818</b>	1,409	2	7,5x15
28	S825064	8425144125235	<b>2,381</b>	2,381	1	15x15

### 5092 Codo 90° Macho-Hembra



Ø	Ref.	Código EAN	€	€ Unitario	Bolsa	
					Uds.	Tamaño
12	S825072	8425144125310	<b>1,268</b>	1,268	1	7,5x15
	S825408	8425144137740	<b>2,490</b>	1,245	2	7,5x15
	S825409	8425144137757	<b>6,112</b>	1,222	5	15x15
15	S825080	8425144125396	<b>0,640</b>	0,640	1	7,5x15
	S825410	8425144137764	<b>1,257</b>	0,628	2	7,5x15
	S825411	8425144137771	<b>3,084</b>	0,617	5	15x15
18	S825087	8425144125464	<b>1,394</b>	1,394	1	7,5x15
	S825412	8425144137788	<b>2,737</b>	1,369	2	7,5x15
	S825413	8425144137795	<b>6,719</b>	1,344	5	15x15
22	S825009	8425144124733	<b>2,159</b>	2,159	1	7,5x15
	S825414	8425144137801	<b>4,241</b>	2,121	2	15x15

## CURVA

### 5002A Curva 90° Hembra-Hembra



Ø	Ref.	Código EAN	€	€ Unitario	Bolsa	
					Uds.	Tamaño
12	S825069	8425144125280	<b>0,584</b>	0,584	1	7,5x15
	S825422	8425144137887	<b>1,148</b>	0,574	2	7,5x15
	S825423	8425144137894	<b>2,818</b>	0,564	5	15x15
15	S825076	8425144125358	<b>0,794</b>	0,794	1	7,5x15
	S825424	8425144137900	<b>1,559</b>	0,780	2	15x15
	S825425	8425144137917	<b>3,827</b>	0,765	5	15x15
18	S825084	8425144125433	<b>1,142</b>	1,142	1	7,5x15
	S825426	8425144137924	<b>2,243</b>	1,122	2	7,5x15
	S825427	8425144137931	<b>5,506</b>	1,101	5	15x15
22	S825091	8425144125501	<b>1,768</b>	1,768	1	7,5x15
	S825428	8425144137948	<b>3,472</b>	1,736	2	15x15
28	S825062	8425144125211	<b>2,855</b>	2,855	1	15x15

### 5001A Curva 90° Macho-Hembra



Ø	Ref.	Código EAN	€	€ Unitario	Bolsa	
					Uds.	Tamaño
12	S825001	8425144124658	<b>1,031</b>	1,031	1	7,5x15
	S825415	8425144137818	<b>2,026</b>	1,013	2	7,5x15
	S825416	8425144137825	<b>4,973</b>	0,995	5	15x15
15	S825075	8425144125341	<b>0,822</b>	0,822	1	7,5x15
	S825417	8425144137832	<b>1,615</b>	0,807	2	15x15
	S825418	8425144137849	<b>3,963</b>	0,793	5	15x15
18	S825005	8425144124696	<b>1,268</b>	1,268	1	7,5x15
	S825419	8425144137856	<b>2,490</b>	1,245	2	7,5x15
	S825420	8425144137863	<b>6,112</b>	1,222	5	15x15
22	S825008	8425144124726	<b>1,768</b>	1,768	1	15x15
	S825421	8425144137870	<b>3,472</b>	1,736	2	15x15

# COBRE

# Sudo



## CURVA

### 5041 Curva 45° Hembra-Hembra



Ø	Ref.	Código EAN	€	€ Unitario	Bolsa	
					Uds.	Tamaño
12	S825070	8425144125297	<b>2,172</b>	2,172	1	7,5x15
	S825438	8425144138044	<b>4,267</b>	2,133	2	7,5x15
	S825439	8425144138051	<b>10,472</b>	2,094	5	15x15
15	S825078	8425144125372	<b>0,724</b>	0,724	1	7,5x15
	S825440	8425144138068	<b>1,423</b>	0,711	2	7,5x15
	S825441	8425144138075	<b>3,493</b>	0,699	5	15x15
18	S825085	8425144125440	<b>1,545</b>	1,545	1	7,5x15
	S825442	8425144138082	<b>3,035</b>	1,518	2	7,5x15
	S825443	8425144138099	<b>7,450</b>	1,490	5	15x15
22	S825092	8425144125518	<b>1,783</b>	1,783	1	7,5x15
	S825444	8425144138105	<b>3,502</b>	1,751	2	7,5x15
28	S825063	8425144125228	<b>3,203</b>	3,203	1	15x15

### 5040 Curva 45° Macho-Hembra



Ø	Ref.	Código EAN	€	€ Unitario	Bolsa	
					Uds.	Tamaño
12	S825429	8425144137955	<b>1,490</b>	1,490	1	7,5x15
	S825430	8425144137962	<b>2,927</b>	1,463	2	7,5x15
	S825431	8425144137979	<b>7,184</b>	1,437	5	15x15
15	S825077	8425144125365	<b>0,669</b>	0,669	1	7,5x15
	S825432	8425144137986	<b>1,314</b>	0,657	2	7,5x15
	S825433	8425144137993	<b>3,226</b>	0,645	5	15x15
18	S825006	8425144124702	<b>1,588</b>	1,588	1	7,5x15
	S825434	8425144138006	<b>3,119</b>	1,559	2	7,5x15
	S825435	8425144138013	<b>7,655</b>	1,531	5	15x15
22	S825436	8425144138020	<b>1,545</b>	1,545	1	7,5x15
	S825437	8425144138037	<b>3,035</b>	1,518	2	7,5x15

## TAPÓN

### 5301 Tapón Hembra



Ø	Ref.	Código EAN	€	€ Unitario	Bolsa	
					Uds.	Tamaño
12	S825003	8425144124672	<b>1,853</b>	1,853	1	7,5x15
	S825481	8425144138471	<b>3,641</b>	1,820	2	7,5x15
	S825482	8425144138488	<b>8,936</b>	1,787	5	7,5x15
15	S825083	8425144125426	<b>0,962</b>	0,962	1	7,5x15
	S825483	8425144138495	<b>1,890</b>	0,945	2	7,5x15
	S825484	8425144138501	<b>4,638</b>	0,928	5	7,5x15
18	S825090	8425144125495	<b>1,184</b>	1,184	1	7,5x15
	S825485	8425144138518	<b>2,326</b>	1,163	2	7,5x15
	S825486	8425144138525	<b>5,710</b>	1,142	5	15x15
22	S825010	8425144124740	<b>2,019</b>	2,019	1	7,5x15
	S825487	8425144138532	<b>3,966</b>	1,983	2	7,5x15
	S825488	8425144138549	<b>9,735</b>	1,947	5	15x15
28	S825066	8425144125259	<b>3,843</b>	3,843	1	7,5x15

## MANGUITO

### 5270 Manguito Hembra-Hembra



Ø	Ref.	Código EAN	€	€ Unitario	Bolsa	
					Uds.	Tamaño
12	S825074	8425144125334	<b>0,362</b>	0,362	1	7,5x15
	S825489	8425144138556	<b>0,711</b>	0,356	2	7,5x15
	S825490	8425144138563	<b>1,746</b>	0,349	5	15x15
15	S825082	8425144125419	<b>0,334</b>	0,334	1	7,5x15
	S825491	8425144138570	<b>0,656</b>	0,328	2	7,5x15
	S825492	8425144138587	<b>1,610</b>	0,322	5	7,5x15
18	S825089	8425144125488	<b>0,514</b>	0,514	1	7,5x15
	S825493	8425144138594	<b>1,009</b>	0,505	2	7,5x15
	S825494	8425144138600	<b>2,478</b>	0,496	5	15x15
22	S825095	8425144125549	<b>0,836</b>	0,836	1	7,5x15
	S825495	8425144138617	<b>1,642</b>	0,821	2	7,5x15
	S825496	8425144138624	<b>4,031</b>	0,806	5	15x15
28	S825065	8425144125242	<b>1,518</b>	1,518	1	15x15
	S825524	8425144138907	<b>2,982</b>	1,491	2	15x15

# COBRE

# Sudo



## REDUCCIÓN

### 5243 Reducción Macho-Hembra

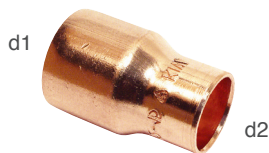

Ø d1-d2	Ref.	Código EAN	€	€ Unitario	Bolsa	
					Uds.	Tamaño
12-10	S825022	8425144124849	<b>1,685</b>	1,685	1	7,5x15
	S825516	8425144138822	<b>3,310</b>	1,655	2	7,5x15
	S825517	8425144138839	<b>8,125</b>	1,625	5	7,5x15
15-12	S825032	8425144124948	<b>0,780</b>	0,780	1	7,5x15
	S825506	8425144138723	<b>1,532</b>	0,766	2	7,5x15
	S825507	8425144138730	<b>3,759</b>	0,752	5	7,5x15
18-15	S825046	8425144125068	<b>0,669</b>	0,669	1	7,5x15
	S825508	8425144138747	<b>1,314</b>	0,657	2	7,5x15
	S825509	8425144138754	<b>3,226</b>	0,645	5	7,5x15
22-15	S825057	8425144125167	<b>1,240</b>	1,240	1	7,5x15
	S825510	8425144138761	<b>2,435</b>	1,217	2	7,5x15
	S825511	8425144138778	<b>5,976</b>	1,195	5	15x15
22-18	S825060	8425144125198	<b>1,254</b>	1,254	1	7,5x15
	S825512	8425144138785	<b>2,462</b>	1,231	2	7,5x15
	S825513	8425144138792	<b>6,044</b>	1,209	5	15x15

### 5240 Reducción Hembra-Hembra



Ø d1-d2	Ref.	Código EAN	€	€ Unitario	Bolsa	
					Uds.	Tamaño
12-10	S825021	8425144124832	<b>2,005</b>	2,005	1	7,5x15
	S825514	8425144138808	<b>3,939</b>	1,969	2	7,5x15
	S825515	8425144138815	<b>9,667</b>	1,933	5	7,5x15
15-12	S825031	8425144124931	<b>1,100</b>	1,100	1	7,5x15
	S825497	8425144138631	<b>2,160</b>	1,080	2	7,5x15
	S825498	8425144138648	<b>5,301</b>	1,060	5	15x15
15-14	S825034	8425144124962	<b>1,254</b>	1,254	1	7,5x15
	S825518	8425144138846	<b>2,462</b>	1,231	2	7,5x15
	S825519	8425144138853	<b>6,044</b>	1,209	5	7,5x15
16-15	S825036	8425144124986	<b>1,936</b>	1,936	1	7,5x15
	S825520	8425144138860	<b>3,802</b>	1,901	2	7,5x15
	S825521	8425144138877	<b>9,333</b>	1,867	5	7,5x15
18-12	S825499	8425144138655	<b>2,633</b>	2,633	1	7,5x15
	S825500	8425144138662	<b>5,172</b>	2,586	2	7,5x15
18-15	S825108	8425144125679	<b>0,918</b>	0,918	1	7,5x15
	S825502	8425144138686	<b>1,804</b>	0,902	2	7,5x15
	S825503	8425144138693	<b>4,428</b>	0,886	5	15x15
22-15	S825056	8425144125150	<b>2,507</b>	2,507	1	7,5x15
	S825522	8425144138884	<b>4,925</b>	2,462	2	7,5x15
	S825523	8425144138891	<b>12,088</b>	2,418	5	15x15
22-18	S825059	8425144125181	<b>1,713</b>	1,713	1	7,5x15
	S825504	8425144138709	<b>3,366</b>	1,683	2	7,5x15
	S825505	8425144138716	<b>8,261</b>	1,652	5	15x15
28-22	S825067	8425144125266	<b>2,673</b>	2,673	1	15x15
	S825526	8425144138921	<b>5,251</b>	2,625	2	15x15





## TE

### 5130 Te igual Hembra



Ø	Ref.	Código EAN	€	€ Unitario	Bolsa	
					Uds.	Tamaño
12	S825073	8425144125327	<b>1,073</b>	1,073	1	7,5x15
	S825468	8425144138341	<b>2,107</b>	1,053	2	7,5x15
	S825469	8425144138358	<b>5,171</b>	1,034	5	15x15
15	S825081	8425144125402	<b>0,918</b>	0,918	1	7,5x15
	S825470	8425144138365	<b>1,804</b>	0,902	2	7,5x15
	S825471	8425144138372	<b>4,428</b>	0,886	5	15x15
18	S825088	8425144125471	<b>1,824</b>	1,824	1	7,5x15
	S825472	8425144138389	<b>3,583</b>	1,791	2	15x15
	S825473	8425144138396	<b>8,794</b>	1,759	5	15x15
22	S825094	8425144125532	<b>2,729</b>	2,729	1	7,5x15
	S825474	8425144138402	<b>5,362</b>	2,681	2	15x15
28	S825068	8425144125273	<b>4,986</b>	4,986	1	15x15

### 5130R Te reducida Hembra



Ø d1-d2-d3	Ref.	Código EAN	€	€ Unitario	Bolsa	
					Uds.	Tamaño
12-15-12	S825447	8425144138136	<b>5,599</b>	5,599	1	7,5x15
	S825033	8425144124955	<b>2,062</b>	2,062	1	7,5x15
15-12-15	S825450	8425144138167	<b>4,049</b>	2,025	2	7,5x15
	S825451	8425144138174	<b>9,940</b>	1,988	5	15x15
15-18-15	S825035	8425144124979	<b>5,166</b>	5,166	1	7,5x15
	S825455	8425144138211	<b>10,148</b>	5,074	2	15x15
	S825456	8425144138228	<b>24,908</b>	4,982	5	15x15
15-22-15	S825457	8425144138235	<b>10,945</b>	10,945	1	15x15
	S825458	8425144138242	<b>21,499</b>	10,750	2	15x15
18-15-15	S825459	8425144138259	<b>2,507</b>	2,507	1	7,5x15
	S825460	8425144138266	<b>4,925</b>	2,462	2	7,5x15
18-15-18	S825109	8425144125686	<b>1,518</b>	1,518	1	7,5x15
	S825462	8425144138280	<b>2,982</b>	1,491	2	7,5x15
	S825463	8425144138297	<b>7,320</b>	1,464	5	15x15
18-18-15	S825464	8425144138303	<b>3,063</b>	3,063	1	15x15
	S825465	8425144138310	<b>6,018</b>	3,009	2	15x15
22-15-22	S825058	8425144125174	<b>2,159</b>	2,159	1	7,5x15
	S825467	8425144138334	<b>4,241</b>	2,121	2	15x15
22-18-22	S825061	8425144125204	<b>3,300</b>	3,300	1	7,5x15

▲ Consultar disponibilidad

## PUENTE

### 5085 Puente salvatubos Hembra-Hembra



Ø d1-d2	Ref.	Código EAN	€	€ Unitario	Bolsa	
					Uds.	Tamaño
12	S825002	8425144124665	<b>7,896</b>	7,896	1	15x15
	S825445	8425144138112	<b>15,509</b>	7,755	2	15x15
15	S825004	8425144124689	<b>3,843</b>	3,843	1	15x15
	S825446	8425144138129	<b>7,549</b>	3,775	2	15x15
18	S825007	8425144124719	<b>10,362</b>	10,362	1	15x15

## CRUZ

### 5180 Cruz Hembra



Ø	Ref.	Código EAN	€	Bolsa	
				Uds.	Tamaño
15	S825477	8425144138433	<b>9,749</b>	1	15x15
18	S825479	8425144138457	<b>15,207</b>	1	15x15

# COBRE

# Sudo



## CURVA

### Curva con resalte Hembra-Hembra



Ø	Ref.	€	€ Unitario	Bolsa	
				Uds.	Tamaño
12-1/2"	S825011	2,125	2,125	1	15x15
	S825529	4,174	2,087	2	15x15
15-1/2"	S825023	2,053	2,053	1	7,5x15
	S825531	4,032	2,016	2	15x15
15-3/4"	S825026	3,367	3,367	1	7,5x15
	S825533	6,613	3,307	2	15x15
18-1/2"	S825037	2,364	2,364	1	7,5x15
	S825535	4,643	2,321	2	15x15
18-3/4"	S825537	3,367	3,367	1	7,5x15
	S825538	6,613	3,307	2	15x15
22-3/4"	S825540	3,474	3,474	1	15x15
	S825541	6,824	3,412	2	15x15

### Unión con resalte Hembra-Hembra

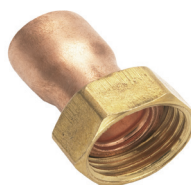

Ø	Ref.	€	€ Unitario	Bolsa	
				Uds.	Tamaño
12-3/8"	S825542	1,409	1,409	1	7,5x15
	S825543	2,767	1,383	2	7,5x15
12-1/2"	S825012	1,301	1,301	1	7,5x15
	S825545	2,556	1,278	2	7,5x15
15-3/8"	S825029	1,385	1,385	1	7,5x15
15-1/2"	S825024	1,277	1,277	1	7,5x15
	S825549	2,509	1,254	2	15x15
15-3/4"	S825551	2,208	2,208	1	7,5x15
	S825552	4,338	2,169	2	15x15
18-1/2"	S825038	1,838	1,838	1	7,5x15
	S825554	3,611	1,805	2	15x15
18-3/4"	S825042	2,101	2,101	1	7,5x15
	S825556	4,127	2,063	2	15x15
22-3/4"	S825049	2,340	2,340	1	15x15

### Unión con asiento plano Hembra-Hembra

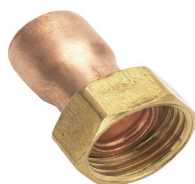

Ø	Ref.	€	€ Unitario	Bolsa	
				Uds.	Tamaño
12-1/2"	S825573	1,385	1,385	1	7,5x15
	S825574	2,720	1,360	2	7,5x15
15-1/2"	S825576	1,421	1,421	1	7,5x15
	S825577	2,792	1,396	2	7,5x15
15-3/4"	S825579	2,388	2,388	1	7,5x15
	S825580	4,690	2,345	2	15x15
18-1/2"	S825582	2,017	2,017	1	7,5x15
	S825583	3,963	1,981	2	15x15
18-3/4"	S825585	2,160	2,160	1	7,5x15
	S825586	4,243	2,122	2	15x15

# BRONCE

El bronce fue la primera aleación de importancia obtenida por el hombre y da su nombre al período prehistórico conocido como Edad de Bronce.

**Sudo** **stH**



## CODO

### 4090G Codo 90° Hembra-Hembra



Ø	Ref.	Código EAN	€	Bolsa	
				Uds.	Tamaño
12-3/8"	S825018	8425144124801	<b>2,916</b>	1	7,5x15
12-1/2"	S825829	8425144139546	<b>2,589</b>	1	7,5x15
15-3/8"	S825030	8425144124924	<b>2,934</b>	1	7,5x15
15-1/2"	S825830	8425144139553	<b>2,360</b>	1	7,5x15
15-3/4"	S825831	8425144139560	<b>5,433</b>	1	7,5x15
18-1/2"	S825832	8425144139577	<b>2,922</b>	1	7,5x15
18-3/4"	S825043	8425144125037	<b>5,098</b>	1	7,5x15
22-1/2"	S825833	8425144139584	<b>4,500</b>	1	7,5x15
22-3/4"	S825834	8425144139591	<b>4,719</b>	1	7,5x15

### 4092G Codo 90° Hembra-Rosca Macho



Ø	Ref.	Código EAN	€	Bolsa	
				Uds.	Tamaño
12-3/8"	S825019	3356778250190	<b>2,928</b>	1	7,5x15
15-1/2"	S825837	8425144139621	<b>2,635</b>	1	7,5x15
15-3/4"	S825838	8425144139638	<b>6,341</b>	1	7,5x15
18-1/2"	S825047	8425144125075	<b>3,532</b>	1	7,5x15
22-3/4"	S825052	8425144125112	<b>5,795</b>	1	7,5x15

### 4090GL Codo 90° Largo Hembra-Hembra



Ø	Ref.	Código EAN	€	Bolsa	
				Uds.	Tamaño
15-1/2"	S825835	8425144139607	<b>2,750</b>	1	7,5x15

### 4471G Codo Placa Hembra-Hembra

4471G  
Ø15-Ø18



4472G  
Ø22



Ø	Ref.	Código EAN	€	Bolsa	
				Uds.	Tamaño
15-1/2"	S825839	8425144139645	<b>3,947</b>	1	7,5x15
18-1/2"	S825112	8425144125716	<b>8,562</b>	1	7,5x15
22-3/4"	S825055	8425144125143	<b>10,586</b>	1	15x15



# BRONCE

Sudo

STH



## ENTRONQUE

### 4270G Entronque Hembra-Hembra



Ø	Ref.	Código EAN	€	Bolsa	
				Uds.	Tamaño
12-1/2"	S825016	8425144124788	2,096	1	7,5x15
15-3/8"	S825851	8425144139768	1,888	1	7,5x15
15-1/2"	S825106	8425144125655	1,761	1	7,5x15
15-3/4"	S825028	8425144124900	3,693	1	7,5x15
18-1/2"	S825111	8425144125709	2,002	1	7,5x15
18-3/4"	S825045	8425144125051	3,464	1	7,5x15
22-1/2"	S825852	8425144139775	3,500	1	7,5x15
22-3/4"	S825853	8425144139782	3,730	1	7,5x15

### 4243G Entronque Hembra-Rosca Macho



Ø	Ref.	Código EAN	€	Bolsa	
				Uds.	Tamaño
12-3/8"	S825100	8425144125594	1,439	1	7,5x15
12-1/2"	S825844	8425144139690	1,576	1	7,5x15
15-3/8"	S825845	8425144139706	1,623	1	7,5x15
15-1/2"	S825846	8425144139713	1,276	1	7,5x15
15-3/4"	S825027	8425144124894	2,555	1	7,5x15
18-1/2"	S825847	8425144139720	1,794	1	7,5x15
18-3/4"	S825848	8425144139737	2,257	1	7,5x15
22-1/2"	S825849	8425144139744	3,084	1	7,5x15
22-3/4"	S825850	8425144139751	2,244	1	7,5x15

## TE

### 4130G Te Rosca Central Hembra



Ø	Ref.	Código EAN	€	Bolsa	
				Uds.	Tamaño
12-1/2"-12	S825017	8425144124795	4,283	1	7,5x15
15-1/2"-15	S825842	8425144139676	3,350	1	7,5x15
18-1/2"-18	S825843	8425144139683	3,843	1	7,5x15

## MONTAJE

Método de soldadura por capilaridad

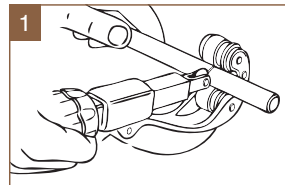

Cortar el tubo a escuadra con cortatubos, desbarbar y eliminar cualquier deformación en el extremo del tubo.



Limpiar el extremo del tubo con ayuda de una madeja de lana de acero. Los racores deben estar perfectamente limpios en su interior.

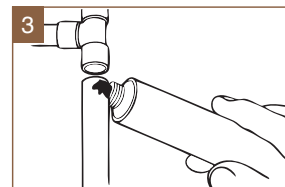

Untar sin exceso el extremo del tubo a soldar con el decapante utilizando el mismo tubo o ayudándose de una espátula. Introducir el tubo a fondo en el racor girándolo sobre sí mismo para repartir por igual el decapante.

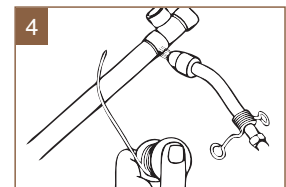

Calentar moderadamente el conjunto tubo-racor con una lámpara de soldar o una pinza eléctrica. La temperatura adecuada se alcanza cuando el hilo de soldadura comienza a fundirse por contacto.

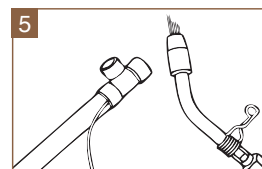

Colocar suavemente el hilo de soldadura en un punto del borde exterior del racor hasta la aparición del metal de aportación entre la embocadura y el tubo. La longitud necesaria de hilo de soldadura es aproximadamente igual al diámetro del racor de soldadura comienza a fundirse por contacto.

# LATÓN

El latón es conocido por el ser humano desde épocas prehistóricas, incluso antes de que el mismo zinc fuese descubierto. Entonces se producía mediante la mezcla de cobre con calamina, una fuente natural de zinc.

Sudo sth



## CODO

### 8090 Codo 90° Hembra-Hembra



Ø	Ref.	Código EAN	€	Bolsa	
				Uds.	Tamaño
3/8"	S825619	8425144126317	<b>2,076</b>	1	7,5x15
1/2"	S825609	8425144126218	<b>2,719</b>	1	7,5x15
3/4"	S825614	8425144126263	<b>3,829</b>	1	7,5x15
1"	S825604	8425144126164	<b>7,245</b>	1	15x15

### 8092 Codo 90° Macho-Hembra



Ø	Ref.	Código EAN	€	Bolsa	
				Uds.	Tamaño
3/8"	S825620	8425144126324	<b>2,395</b>	1	7,5x15
1/2"	S825636	8425144126485	<b>2,740</b>	1	7,5x15
3/4"	S825615	8425144126270	<b>4,471</b>	1	7,5x15
1"	S825605	8425144126171	<b>7,556</b>	1	15x15

## TE

### 8130 Te igual Hembra



Ø	Ref.	Código EAN	€	Bolsa	
				Uds.	Tamaño
3/8"	S825655	8425144126676	<b>2,607</b>	1	7,5x15
1/2"	S825640	8425144126522	<b>3,617</b>	1	7,5x15
3/4"	S825650	8425144126621	<b>4,905</b>	1	15x15
1"	S825608	8425144126201	<b>8,921</b>	1	15x15

## MANGUITO

### 8270 Manguito Hembra-Hembra



Ø	Ref.	Código EAN	€	Bolsa	
				Uds.	Tamaño
3/8"	S825622	8425144126348	<b>1,454</b>	1	7,5x15
1/2"	S825637	8425144126492	<b>1,910</b>	1	7,5x15
3/4"	S825616	8425144126287	<b>3,062</b>	1	7,5x15
1"	S825606	8425144126188	<b>5,112</b>	1	7,5x15

## ENLACE

### 8280 Enlace Macho-Macho



Ø	Ref.	Código EAN	€	Bolsa	
				Uds.	Tamaño
3/8"	S825653	8425144126652	1,032	1	7,5x15
1/2"	S825638	8425144126508	1,110	1	7,5x15
3/4"	S825649	8425144126614	2,030	1	7,5x15
1"	S825630	8425144126423	3,695	1	7,5x15

### 8245 Enlace reducido Macho-Macho



Ø d1-d2	Ref.	Código EAN	€	Bolsa	
				Uds.	Tamaño
1/2"-3/8"	S825643	8425144126553	1,221	1	7,5x15
3/4"-1/2"	S825645	8425144126577	1,864	1	7,5x15
1"-3/4"	S825633	8425144126454	3,208	1	15x15

### 8243 Reducción Hexagonal Macho-Hembra

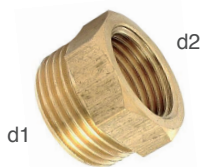

Ø d1-d2	Ref.	Código EAN	€	Bolsa	
				Uds.	Tamaño
1/2"-3/8"	S825857	8425144139829	1,198	1	7,5x15
3/4"-1/2"	S825647	8425144126591	1,676	1	7,5x15

### 8240 Reducción Hexagonal Hembra-Hembra



Ø d1-d2	Ref.	Código EAN	€	Bolsa	
				Uds.	Tamaño
1/2"-3/8"	S825624	8425144126362	2,348	1	7,5x15

### 62 Racor Marsella Macho-Hembra



Ø	Ref.	Código EAN	€	Bolsa	
				Uds.	Tamaño
3/8"	S825654	8425144126669	0,977	1	7,5x15
1/2"	S825639	8425144126515	1,266	1	7,5x15
3/4"	S825617	8425144126294	1,943	1	7,5x15
1"	S825607	8425144126195	4,740	1	7,5x15



## ENLACE CROMADO

### 8280C Enlace Cromado Macho-Macho



Ø	Ref.	Código EAN	€	Bolsa	
				Uds.	Tamaño
3/8"	S825652	8425144126645	<b>1,243</b>	1	7,5x15
1/2"	S825635	8425144126478	<b>1,309</b>	1	7,5x15
3/4"	S825648	8425144126607	<b>2,364</b>	1	7,5x15
1"	S825629	8425144126416	<b>4,105</b>	1	15x15

### 8246C Enlace Cromado Macho-Hembra



Ø	Ref.	Código EAN	€	Bolsa	
				Uds.	Tamaño
3/4"	S825858	8425144139836	<b>3,097</b>	1	7,5x15

### 8246RC Enlace Reducido Cromado Macho-Hembra



Ø d1-d2	Ref.	Código EAN	€	Bolsa	
				Uds.	Tamaño
1/2"-3/8"	S825651	8425144126638	<b>1,997</b>	1	7,5x15
3/4"-1/2"	S825641	8425144126539	<b>2,973</b>	1	7,5x15

### 8241C Reducción Hexagonal Cromado Macho-Hembra



Ø d1-d2	Ref.	Código EAN	€	Bolsa	
				Uds.	Tamaño
1/2"-3/8"	S825642	8425144126546	<b>1,121</b>	1	7,5x15
3/4"-1/2"	S825859	8425144139843	<b>1,399</b>	1	7,5x15

# LATÓN

Sudo sth



## REDUCCIÓN

### 8246R Alargo Reducido Hembra-Macho

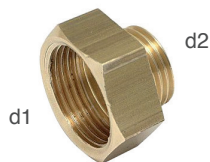

Ø d1-d2	Ref.	Código EAN	€	Bolsa	
				Uds.	Tamaño
1/2"-3/8"	S825618	8425144126300	<b>1,532</b>	1	7,5x15
3/4"-1/2"	S825613	8425144126256	<b>2,219</b>	1	7,5x15

### 8199 Reducción oculta Macho-Hembra



Ø	Ref.	Código EAN	€	Bolsa	
				Uds.	Tamaño
1/2"-3/8"	S825623	8425144126355	<b>0,894</b>	1	7,5x15

## TAPÓN

### 8292 Tapón Macho



Ø	Ref.	Código EAN	€	Bolsa	
				Uds.	Tamaño
3/8"	S825628	8425144126409	<b>0,810</b>	1	7,5x15
1/2"	S825625	8425144126379	<b>0,931</b>	1	7,5x15
3/4"	S825626	8425144126386	<b>1,488</b>	1	7,5x15
1"	S825602	8425144126140	<b>3,904</b>	1	7,5x15

### 8300 Tapón Hembra



Ø	Ref.	Código EAN	€	Bolsa	
				Uds.	Tamaño
3/8"	S825627	8425144126393	<b>0,676</b>	1	7,5x15
1/2"	S825612	8425144126249	<b>0,723</b>	1	7,5x15
3/4"	S825601	8425144126133	<b>1,184</b>	1	7,5x15
1"	S825603	8425144126157	<b>1,953</b>	1	7,5x15



## CODO

### L90G CU Codo 90° Hembra-Hembra



Ø	Ref.	Código EAN	€	Bolsa	
				Uds.	Tamaño
12-1/2"	S825854	8425144139799	2,481	1	7,5x15
15-1/2"	S825103	8425144133506	2,072	1	7,5x15
18-1/2"	S825110	8425144125693	3,070	1	7,5x15
22-3/4"	S825051	8425144125105	5,820	1	7,5x15

### L92G CU Codo 90° Hembra-Macho



Ø	Ref.	Código EAN	€	Bolsa	
				Uds.	Tamaño
12-1/2"	S825015	8425144124771	2,280	1	7,5x15
15-1/2"	S825104	8425144125631	2,580	1	7,5x15

## TE

### 471G CU Codo Placa Hembra-Hembra

471G Cu  
Ø12



472G Cu  
Ø15



Ø	Ref.	Código EAN	€	Bolsa	
				Uds.	Tamaño
12-1/2"	S825098	8425144125570	2,931	1	7,5x15
15-1/2"	S825107	8425144125662	3,061	1	7,5x15

### L130G CU Te Rosca Central Hembra



Ø	Ref.	Código EAN	€	Bolsa	
				Uds.	Tamaño
15-1/2"-15	S825101	8425144125600	2,816	1	7,5x15
18-1/2"-18	S825041	8425144125013	4,253	1	7,5x15

## ENLACE

### L270G CU Enlace Hembra-Hembra



Ø	Ref.	Código EAN	€	Bolsa	
				Uds.	Tamaño
12-3/8"	S825020	8425144124825	1,217	1	7,5x15
15-1/2"	S825855	8425144139805	1,807	1	7,5x15
18-1/2"	S825856	8425144139812	2,180	1	7,5x15
22-3/4"	S825054	8425144125136	2,470	1	7,5x15

### L243G CU Enlace Hembra-Macho



Ø	Ref.	Código EAN	€	Bolsa	
				Uds.	Tamaño
12-1/2"	S825097	8425144125563	1,397	1	7,5x15
15-3/8"	S825102	8425144125617	1,094	1	7,5x15
15-1/2"	S825105	8425144125648	1,354	1	7,5x15
18-1/2"	S825048	8425144125082	1,686	1	7,5x15
18-3/4"	S825044	8425144125044	2,008	1	7,5x15
22-3/4"	S825053	8425144125129	2,332	1	7,5x15

# Tectite

## CLASSIC

Este es el accesorio Tectite original que se está utilizando desde hace más de 15 años. Utilizado por ser una unión rápida, eficiente y sin necesidad de aportar calor, de buena apariencia y diseño estilizado. Se puede instalar fácilmente en espacios reducidos. ES DESMONTABLE.

### VENTAJAS

- Resistente a la corrosión.
- No se necesita aportación de calor. Sin soldadura.
- Seguro, no hay peligro de quemaduras o incendios.
- Ahorro de tiempo, montaje y desmontaje más rápido que cualquier otro sistema.
- Limpio y no necesita herramientas.

### APLICACIONES

Agua potable	ACS	Calefac.	Suelo radiante	Agua helada	Inst. solar	Aguas pluviales	Agua industrial	Aire compr. seco	Aire compr. lubricado	Gas	Carburante	GLP
✓	✓	✓	✓	✓	X	✓	✓	X	X	X	X	X

✓ Aplicaciones compatibles con el tubo cobre

X Aplicaciones incompatibles con el tubo de cobre

### TEMPERATURA Y PRESIÓN DE SERVICIO

Tectite Sprint utilizado con tubería de Cobre				
Temperatura de Servicio	Mín.		Máx.	
		-24°C	30°C	65°C
Medidas 15-28 mm	16 bar	16 bar	10 bar	6 bar

Tectite Sprint utilizado con tubería de Pe-x y PB				
Temperatura de Servicio	Mín.		Máx.	
		-20°C	20°C	65°C
Medidas 15-18 mm	12 bar	12 bar	6 bar	3 bar

### PROFUNDIDAD

Longitudes de introducción para su marcaje:

Tamaño accesorio	Profundidad inserción
12 mm	Aprox. 15 mm
15 mm	Aprox. 16 mm
18 mm	Aprox. 17 mm

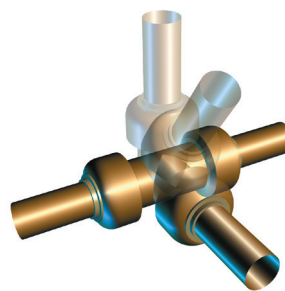

La unión realizada permite girar 360°

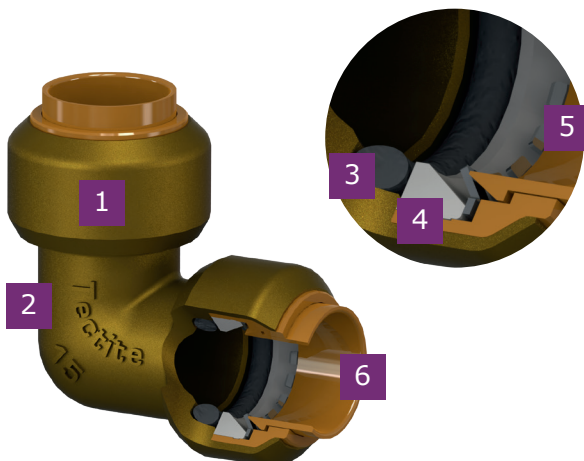

- 1 Cuerpo de latón DRZ
- 2 Marcas
- 3 Junta tórica de EPDM lubricada
- 4 Anillo protector de nylon
- 5 Anillo dentado de acero inoxidable
- 6 Guía de la tubería en PVDF

Tectite recuperable

PB Polibutileno Compatible

CU Cobre Compatible

Sin herramientas

Sin Soldar

Warranty 25 años



### CODO

#### Codo 90° Hembra-Hembra



Ø	Ref.	Código EAN	€	Bolsa	
				Uds.	Tamaño
12	F83711	8425144143710	6,76	1	15x15
15	F83712	8425144143727	4,82	1	15x15
18	F83713	8425144143734	8,55	1	15x15

#### Codo 90° Roscado Macho



Ø	Ref.	Código EAN	€	Bolsa	
				Uds.	Tamaño
15-1/2"	F83719	8425144143796	10,76	1	15x15
18-3/4"	F83720	8425144143802	16,86	1	15x15

#### Codo 90° Roscado Hembra

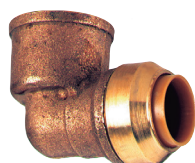

Ø	Ref.	Código EAN	€	Bolsa	
				Uds.	Tamaño
15-1/2"	F83721	8425144143819	8,76	1	15x15
18-1/2"	F83759	8425144144199	12,94	1	15x15
18-3/4"	F83722	8425144143826	15,07	1	15x15

#### Codo 90° PLACA Hembra



Ø	Ref.	Código EAN	€	Bolsa	
				Uds.	Tamaño
15-1/2"	F83725	8425144143857	15,28	1	15x15
18-1/2"	F83765	8425144144250	12,59	1	15x15

### TE

#### Te igual Hembra



Ø	Ref.	Código EAN	€	Bolsa	
				Uds.	Tamaño
12	F83735	8425144143956	8,70	1	15x15
15	F83736	8425144143963	6,05	1	15x15
18	F83737	8425144143970	13,42	1	15x15

#### Te reducida Hembra

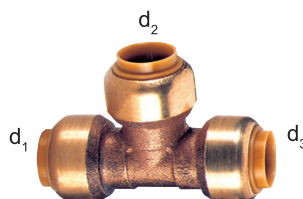

Ø d1-d2-d3	Ref.	Código EAN	€	Bolsa	
				Uds.	Tamaño
15-12-15	F83740	8425144144007	12,15	1	15x15





### MANGUITO

#### Manguito Unión



Ø	Ref.	Código EAN	€	Bolsa	
				Uds.	Tamaño
12	F83706	8425144143666	6,09	1	15x15
15	F83707	8425144143673	3,76	1	15x15
18	F83708	8425144143680	8,13	1	15x15

#### Manguito Roscado Hembra-Hembra



Ø	Ref.	Código EAN	€	Bolsa	
				Uds.	Tamaño
12-3/8"	F83726	8425144143864	9,99	1	15x15
15-1/2"	F83728	8425144143888	7,96	1	15x15
18-3/4"	F83730	8425144143901	12,31	1	15x15

#### Manguito Roscado Hembra - Macho



Ø	Ref.	Código EAN	€	Bolsa	
				Uds.	Tamaño
12-3/8"	F83743	8425144144038	7,08	1	15x15
15-1/2"	F83745	8425144144052	8,72	1	15x15
18-3/4"	F83747	8425144144076	11,55	1	15x15

#### Manguito SIN TOPE Hembra



Ø	Ref.	Código EAN	€	Bolsa	
				Uds.	Tamaño
15	F83773	8425144161653	10,59	1	15x15
18	F83774	8425144161660	13,04	1	15x15

### REDUCCIÓN

#### Reducción Hembra-Macho



Ø	Ref.	Código EAN	€	Bolsa	
				Uds.	Tamaño
15-12	F83750	8425144144106	7,28	1	15x15

#### Reducción Hembra-Hembra



Ø	Ref.	Código EAN	€	Bolsa	
				Uds.	Tamaño
18-15	F83762	8425144144229	11,98	1	15x15



### TAPÓN

Tapón Hembra



Ø	Ref.	Código EAN	€	Bolsa	
				Uds.	Tamaño
12	F83754	8425144144144	4,02	1	15x15
15	F83755	8425144144151	4,06	1	15x15
18	F83756	8425144144168	6,64	1	15x15

### HERRAMIENTAS

Herramienta Desmontaje



Clip Desmontaje



Ø	Ref.	Código EAN	€	Bolsa	
				Uds.	Tamaño
12	F83775	8425144161677	8,66	1	15x15
15	F83776	8425144161684	7,87	1	15x15
18	F83777	8425144161691	10,24	1	15x15

Ø	Ref.	Código EAN	€	€ Unitario	Bolsa	
					Uds.	Tamaño
12	F83778	8425144169963	7,10	1,42	5	15x15
15	F83779	8425144169970	9,67	1,93	5	15x15
18	F83780	8425144169987	9,67	1,93	5	15x15

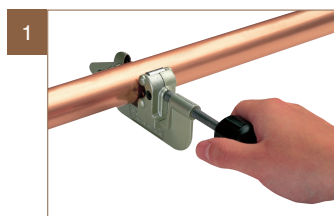

Cortar el tubo



Desbarbar y calibrar el tubo



Marcar la profundidad de inserción.



Insertar el tubo en la pieza hasta escuchar "click".



Apretar la herramienta de desmontaje hasta que se suelte el collarín.



# MONTAJE

# Tectite

## SPRINT

El accesorio Tectite Sprint NO desmontable es ideal para una unión rápida, eficiente y sin necesidad de aportar calor, de buena apariencia y diseño estilizado. Se puede instalar fácilmente en espacios reducidos.

### VENTAJAS

- No se necesita aportación de calor. Sin soldadura.
- Seguro, no hay peligro de quemaduras o incendios.
- Ahorro de tiempo, montaje más rápido que cualquier otro sistema.
- Limpio y no necesita herramientas.

### CARACTERÍSTICAS

- NO DESMONTABLE.
- Fabricado en cobre y latón DZR.
- Accesorios disponibles desde 12 hasta 18 mm.
- Garantiza la continuidad eléctrica.
- Se puede utilizar con tubería de cobre y PB (con casquillo interior) o tubería de cobre cromada.

### APLICACIONES

Agua potable	ACS	Calefac.	Suelo radiante	Agua helada	Inst. solar	Aguas pluviales	Agua industrial	Aire compr. seco	Aire compr. lubricado	Gas	Carburante	GLP
✓	✓	✓	✓	✓	X	✓	✓	X	X	X	X	X

✓ Aplicaciones compatibles con el tubo cobre

X Aplicaciones incompatibles con el tubo de cobre

### TEMPERATURA Y PRESIÓN DE SERVICIO

Tectite Sprint utilizado con tubería de Cobre				
Temperatura de Servicio	Mín.		Máx.	
		-24°C	30°C	65°C
Medidas 15-28 mm	20 bar	20 bar	16 bar	10 bar

Tectite Sprint utilizado con tubería de Pe-x y PB				
Temperatura de Servicio	Mín.		Máx.	
		-20°C	20°C	65°C
Medidas 15-18 mm	12 bar	12 bar	6 bar	3 bar

### PROFUNDIDAD

Longitudes de introducción para su marcaje:

Tamaño accesorio	Profundidad inserción
12 mm	Aprox. 15 mm
15 mm	Aprox. 16 mm
18 mm	Aprox. 17 mm

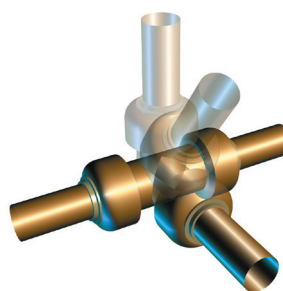

La unión realizada permite girar 360°

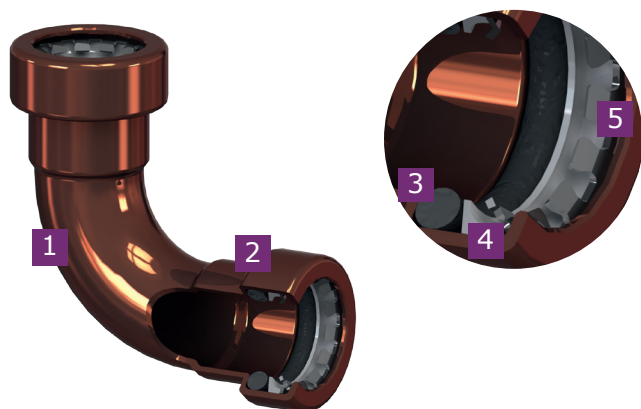

- 1 Cuerpo de cobre o latón DZR
- 2 Marcas
- 3 Junta tórica de EPDM lubricada
- 4 Anillo protector de nylon
- 5 Anillo dentado de acero inoxidable





## CODO

### Codo 90° Hembra-Hembra



Ø	Ref.	Código EAN	€	Bolsa	
				Uds.	Tamaño
12	F83134	8425144141815	4,99	1	15x15
15	F83031	8425144116318	4,04	1	15x15
18	F83137	8425144116455	7,14	1	15x15

### Codo 45° Hembra-Hembra



Ø	Ref.	Código EAN	€	Bolsa	
				Uds.	Tamaño
15	F83145	8425144116462	4,04	1	15x15
18	F83147	8425144116479	5,39	1	15x15

### Codo 90° Hembra-Roscar Macho



Ø	Ref.	Código EAN	€	Bolsa	
				Uds.	Tamaño
15-1/2"	F83040	8425144116325	8,98	1	15x15

### Codo 90° Hembra-Roscar Hembra



Ø	Ref.	Código EAN	€	Bolsa	
				Uds.	Tamaño
15-1/2"	F83045	8425144116332	7,34	1	15x15

### Codo Placa Hembra-Roscar Hembra



Ø	Ref.	Código EAN	€	Bolsa	
				Uds.	Tamaño
12-1/2"	F83048	8425144141839	12,76	1	15x15
15-1/2"	F83050	8425144116349	10,51	1	15x15



### MANGUITO

#### Manguito Hembra-Hembra



Ø	Ref.	Código EAN	€	Bolsa	
				Uds.	Tamaño
12	F83170	8425144141778	4,00	1	15x15
15	F83001	8425144116271	3,14	1	15x15
18	F83173	8425144116509	6,78	1	15x15

#### Manguito Tuerca Loca Hembra-Hembra



Ø	Ref.	Código EAN	€	Bolsa	
				Uds.	Tamaño
15-1/2"	F83101	8425144116370	12,20	1	15x15

#### Manguito Tubo Hembra-Rosca Macho

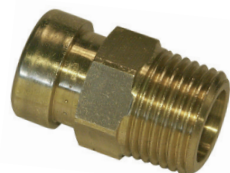

Ø	Ref.	Código EAN	€	Bolsa	
				Uds.	Tamaño
12-3/8"	F83119	8425144141792	5,24	1	15x15
12-1/2"	F83120	8425144141808	6,02	1	15x15
15-1/2"	F83015	8425144116288	7,29	1	15x15
18-3/4"	F83124	8425144116424	9,65	1	15x15

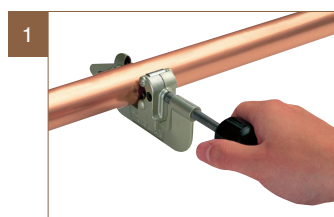

Cortar el tubo

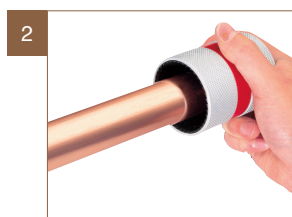

Desbarbar y calibrar el tubo



Marcar la profundidad de inserción.



Comprobar la limpieza de la pieza.



Insertar el tubo en la pieza hasta escuchar "click".



# MONTAJE



### REDUCCIÓN

#### Reducción Hembra-Hembra



Ø	Ref.	Código EAN	€	Bolsa	
				Uds.	Tamaño
15-12	F83126	8425144116431	4,99	1	15x15
18-15	F83129	8425144116448	9,46	1	15x15

#### Reducción Macho-Hembra



Ø	Ref.	Código EAN	€	Bolsa	
				Uds.	Tamaño
15-12	F83024	8425144116295	5,39	1	15x15

### TE

#### Te igual Hembra



Ø	Ref.	Código EAN	€	Bolsa	
				Uds.	Tamaño
12	F83051	8425144141853	6,42	1	15x15
15	F83056	8425144116363	5,05	1	15x15
18	F83054	8425144116356	11,20	1	15x15

#### Te reducida Hembra



Ø d1-d2-d3	Ref.	Código EAN	€	Bolsa	
				Uds.	Tamaño
15-12-15	F83158	8425144116486	9,85	1	15x15
18-15-18	F83163	8425144116493	17,63	1	15x15

# JUNTAS STANDERS

Son la solución necesaria para el mantenimiento y la reparación de UNIONES ROSCADAS.



## Tipos de JUNTAS para RACORES

**JUNTAS DE GOMA**, para agua sanitaria caliente y fría. Estanqueidad y adaptabilidad.

**JUNTAS PTFE**, para agua caliente y fría. Resistencia y durabilidad. Recomendada especialmente para instalaciones de temperaturas elevadas.

**JUNTAS TESNIT**, para agua, vapor, gases y aceites. Especial para evitar fugas de fluidos a altas temperaturas.

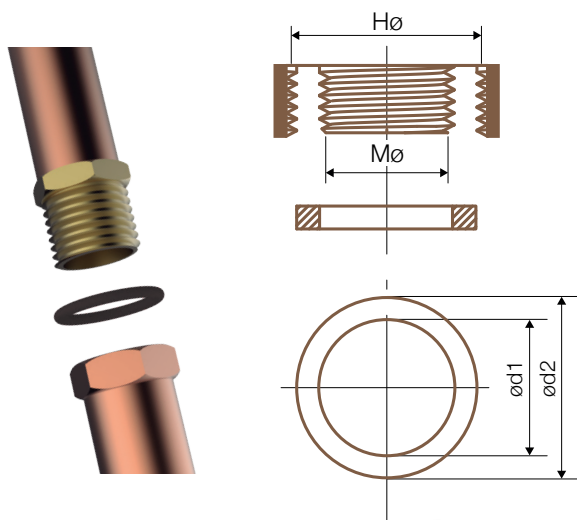

Reverso blister con toda la información y el número identificador (Id.)

## JUNTAS DE GOMA EPDM

### Juntas de goma Standers



Id.	d1	d2	Ø	Ref.	Código EAN	€	€ Unitario	Blister	
								Uds.	Tamaño
17	10	15	H 3/8"	S200017	8424019351649	1,732	0,173	10	9x6
18	14	18	H 1/2"	S200018	8424019351656	2,699	0,270	10	9x6
19	19	24	H 3/4"	S200019	8424019351663	2,017	0,403	5	9x6
20	24	30	H 1"	S200020	8424019351670	2,244	0,449	5	9x6
21	29	38	H 1"-1/4"	S200021	8424019351694	1,761	0,352	5	9x6
22	37	44	H 1"-1/2"	S200022	8424019351717	2,755	0,551	5	9x6
23	16	23	M 3/8"	S200023	8424019351731	3,039	0,304	10	9x6
24	22	27	M 1/2"	S200024	8424019351755	3,437	0,344	10	9x6
25	26	33	M 3/4"	S200025	8424019351779	2,329	0,466	5	9x6
26	32	41	M 1"	S200026	8424019351809	2,699	0,540	5	9x6
18R	12	17	H 1/2"	S200037	8425144169086	1,294	0,259	5	9x6
19R	18	24	H 3/4"	S200036	8425144164371	1,199	0,240	5	9x6
18P	18	12	H 1/2"	S200038	8425144169765	1,337	0,134	10	11x9
19P	15	24	H 3/4"	S200039	8425144169772	1,390	0,278	5	11x9

### Pack combinado

Id.	d1	d2	Ø	Ref.	Código EAN	€	€ Unitario	Blister	
								Uds.	Tamaño
-	10	15	H 3/8"	S200030	8424019351892	7,641	0,318	6	9x6
	14	18	H 1/2"						
	19	24	H 3/4"						
	24	30	H 1"						
-	10	15	H 3/8"	S200031	8424019351915	7,470	0,267	14	9x6
	32	41	M 1"						

# Encuentra la junta que necesitas

Descárgate el selector de productos

en nuestra web o pídelo a [info@bricostandard.com](mailto:info@bricostandard.com)



## JUNTAS PTFE

### Juntas PTFE Standers



Id.	d1	d2	Ø	Ref.	Código EAN	€	€ Unitario	Blister	
								Uds.	Tamaño
9	10	15	H 3/8"	S200009	8424019351540	2,461	0,492	5	9x6
10	14	18	H 1/2"	S200010	8424019351557	2,613	0,523	5	9x6
11	12	24	H 3/4"	S200011	8424019351564	3,749	0,750	5	9x6
12	24	30	H 1"	S200012	8424019351571	4,857	0,971	5	9x6
13	16	23	M 3/8"	S200013	8424019351595	3,494	0,699	5	9x6
14	22	27	M 1/2"	S200014	8424019351601	4,261	0,852	5	9x6
15	26	33	M 3/4"	S200015	8424019351618	5,510	1,102	5	9x6
16	32	41	M 1"	S200016	8424019351632	7,641	1,528	5	9x6

## JUNTAS TESNIT

### Juntas Tesnit Standers



Id.	d1	d2	Ø	Ref.	Código EAN	€	€ Unitario	Blister	
								Uds.	Tamaño
1	10	15	H 3/8"	S200001	8424019351434	1,704	0,341	5	9x6
2	14	18	H 1/2"	S200002	8424019351441	2,415	0,483	5	9x6
3	19	24	H 3/4"	S200003	8424019351458	3,267	0,653	5	9x6
4	24	30	H 1"	S200004	8424019351465	4,090	0,818	5	9x6
5	16	23	M 3/8"	S200005	8424019351472	3,011	0,602	5	9x6
6	22	27	M 1/2"	S200006	8424019351496	3,664	0,733	5	9x6
7	26	33	M 3/4"	S200007	8424019351519	4,488	0,898	5	9x6
8	32	41	M 1"	S200008	8424019351526	5,993	1,199	5	9x6

### Pack combinado

Id.	d1	d2	Ø	Ref.	Código EAN	€	€ Unitario	Blister	
								Uds.	Tamaño
-	10	15	H 3/8"	S200032	3356773102036	22,781	0,949	3	11x9
	14	18	H 1/2"					3	
	19	24	H 3/4"					3	
	24	30	H 1"					3	
	16	23	M 3/8"					3	
	22	27	M 1/2"					3	
	26	33	M 3/4"					3	
	32	41	M 1"					3	
-	10	15	H 3/8"	S200033	8424019352011	9,742	0,406	6	11x9
	14	18	H 1/2"					6	
	19	24	H 3/4"					6	
	24	30	H 1"					6	

### Pack combinado

Id.	d1	d2	Ø	Ref.	Código EAN	€	€ Unitario	Blister	
								Uds.	Tamaño
-	10	15	H 3/8"	S200034	8424019352059	9,913	0,413	6	11x9
	16	23	M 3/8"					6	
	19	24	H 3/4"					6	
	14	18	H 1/2"					6	
-	10	15	H 3/8"	S200035	8424019352073	14,543	0,606	3	11x9
	14	18	H 1/2"					3	
	19	24	H 3/4"					3	
	24	30	H 1"					3	
	16	23	M 3/8"					3	
	22	27	M 1/2"					3	
	26	33	M 3/4"					3	
	32	41	M 1"					3	



# JUNTAS STANDERS

Son la solución necesaria para el mantenimiento y la reparación de GRIFERÍAS.



## Tipos de JUNTAS para GRIFERÍA

**JUNTAS TÓRICAS**, se utilizan como cierre dinámico o estático.

**DISCOS CIEGOS**, utilizados en mecanismos con cierre progresivo que incorporan una tetina centradora.

**DISCOS**, utilizados en mecanismos con cierre progresivo.

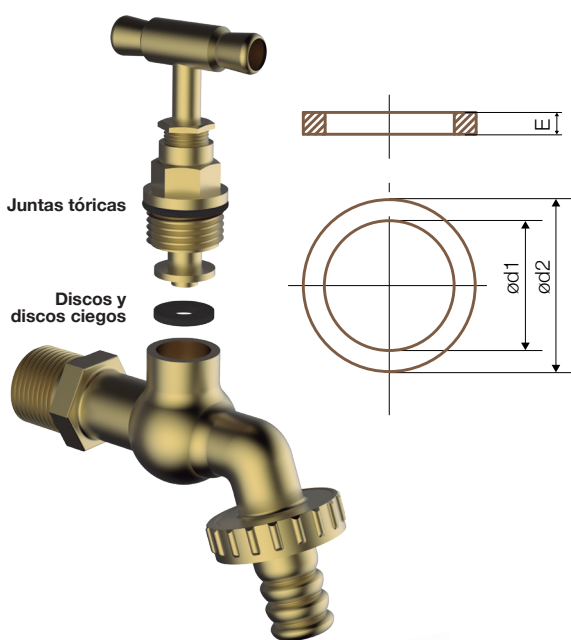

Reverso blister con toda la información y el número identificador (Id.)

## JUNTAS TÓRICAS NBR

### Juntas tóricas Standers



Id.	d1	d2	E	Ref.	Código EAN	€	€ Unitario	Blister	
								Uds.	Tamaño
1	2,6	6,4	1,9	S200101	8424019351489	1,136	0,227	5	9x6
2	3,4	7,2	1,9	S200102	8424019351502	1,136	0,227	5	9x6
3	4,2	8	1,9	S200103	8424019351588	1,136	0,227	5	9x6
4	4,9	8,7	1,9	S200104	8424019351625	1,136	0,227	5	9x6
5	5,7	9,5	1,9	S200105	8424019351687	1,136	0,227	5	9x6
6	7,2	11	1,9	S200106	8424019351700	1,192	0,238	5	9x6
7	8,9	12,7	1,9	S200107	8424019351724	1,192	0,238	5	9x6
8	8,9	14,3	2,7	S200108	8424019351748	1,192	0,238	5	9x6
9	10,5	15,9	2,7	S200109	8424019351762	1,192	0,238	5	9x6
10	12,1	17,5	2,7	S200110	8424019351786	1,192	0,238	5	9x6
11	13,6	19	2,7	S200111	8424019351793	1,250	0,250	5	9x6
12	15,1	20,5	2,7	S200112	8424019351816	1,278	0,256	5	9x6
13	16,9	22,3	2,7	S200113	8424019351823	1,250	0,250	5	9x6
14	18,4	23,8	2,7	S200114	8424019351830	1,448	0,290	5	9x6
16	19,8	27	3,6	S200116	8424019351847	1,619	0,324	5	9x6
17	21,3	28,5	3,6	S200117	8424019351854	1,790	0,358	5	9x6
18	23	30,2	3,6	S200118	8424019351878	1,875	0,375	5	9x6
19	24,6	31,8	3,6	S200119	8424019351885	1,846	0,369	5	9x6
20	26,2	33,4	3,6	S200120	8424019351908	1,959	0,392	5	9x6
21	27,8	35	3,6	S200121	8424019351946	1,959	0,392	5	9x6
22	29,3	36,5	3,6	S200122	8424019351953	2,045	0,409	5	9x6
23	30,8	38	3,6	S200123	8424019351977	2,045	0,409	5	9x6
24	32,5	39,7	3,6	S200124	8424019351991	2,188	0,438	5	9x6

### Pack combinado

Id.	d1	d2	Ø	Ref.	Código EAN	€	€ Unitario	Blister	
								Uds.	Tamaño
-	8,9	14,3	2,7	S200140	8425144122890	2,386	0,159	5	11x9
	10,5	15,9	2,7					5	
	12,1	17,5	2,7					5	
-	2,6	6,4	1,9	S200141	8424019351939	3,721	0,133	14	11x9
	18,4	23,8	2,7					14	

# Encuentra la junta que necesitas

Descárgate el selector de productos

en nuestra web o pídelo a [info@bricostandard.com](mailto:info@bricostandard.com)



## DISCOS CIEGOS EPDM

### Discos ciegos Standers



Id.	d2	E	Ref.	Código EAN	€	€ Unitario	Blister	
							Uds.	Tamaño
25	12	5	S200125	8424019352004	1,421	0,284	5	9x6
26	14	7	S200126	8424019352028	1,477	0,295	5	9x6
27	16	7	S200127	8424019352042	1,505	0,301	5	9x6
28	18	7	S200128	8424019352110	1,421	0,284	5	9x6
29	20	7	S200129	8424019352134	1,421	0,284	5	9x6

## DISCOS EPDM

### Discos Standers



Id.	d1	d2	E	Ref.	Código EAN	€	€ Unitario	Blister	
								Uds.	Tamaño
30	4	12	5	S200130	8424019352141	1,477	0,295	5	9x6
31	4	14	5	S200131	8424019352196	1,563	0,313	5	9x6
32	4	16	5	S200132	8424019352202	1,563	0,313	5	9x6
33	4	18	5	S200133	8424019352219	1,676	0,335	5	9x6
34	4	20	5	S200134	8424019352226	2,471	0,494	5	9x6

### Pack combinado

Id.	d2	Ø	Ref.	Código EAN	€	€ Unitario	Blister	
							Uds.	Tamaño
-	12	5	S200142	8424019352103	2,926	0,195	1	11x9
	14	7					1	
	16	7					1	
	18	7					1	
	20	7					1	

### Pack combinado

Id.	d1	d2	Ø	Ref.	Código EAN	€	€ Unitario	Blister	
								Uds.	Tamaño
-	4	12	5	S200143	8424019352097	3,465	0,231	3	11x9
	4	14	5					3	
	4	16	5					3	
	4	18	5					3	
	4	20	5					3	



\* Para ver ejemplo de implantación ver página 79

# SISTEMA MULTICAPA COMPRESIÓN

Los accesorios de unión **BricoStandard** combinan **fiabilidad y seguridad**, con una fácil instalación. La solución adecuada en cada caso, tanto para nuevas edificaciones, como en renovaciones.

BricoStandard ofrece una gama de accesorios y válvulas para todas las aplicaciones en fontanería y calefacción.

Son aptos para su utilización con agua potable siguiendo las directrices de las normas sanitarias europeas.

**NEW** 35 | Tubería

37 | Acc. Comp. Multicapa

**NEW** 40 | Valvulería Compresión

**NEW** 41 | Herramientas y Complementos



# APLICACIONES



## Agua potable

Como tubería de agua potable, tanto para agua caliente sanitaria como para agua fría.



## Fuel-oil

Como tubería de fuel-oil con las condiciones especificadas. 10 bar / 95°C



## Agua de lluvia

Como tubería de agua de lluvia dentro de los edificios con las condiciones especificadas. 10 bar / 95°C



## Calefacción y refrigeración

Como tubería de calefacción con las condiciones de trabajo especificadas. 10 bar / 95°C



## Aire comprimido

Como tubería de aire comprimido en instalaciones exentas de aceite (con filtro de aceite activado).



## Otras aplicaciones

Para otras aplicaciones consultar.

# VENTAJAS



## Temperatura y presión

Soporta una temperatura hasta 95°C. Presión máxima autorizada 10 bar.



## Resistencia al desgaste

Las capas de polietileno reticulado son resistentes al desgaste, incluso a altas temperaturas y velocidades de flujo.



## Memoria de forma

Después de curvar el tubo, mantiene la forma requerida. No tiene memoria térmica como otros tubos sintéticos.



## Mínima dilatación lineal

El coeficiente de dilatación del tubo es similar al del tubo de cobre y 8 veces inferior a un tubo plástico.



## Barrera de oxígeno

La capa de aluminio impide 100% la penetración del oxígeno hacia el interior del tubo.



## Acústica

Contrariamente a los tubos metálicos este tubo no produce ruido por el paso del fluido, si el diámetro del tubo es el correcto.



## Resistente a la corrosión

La superficie lisa de la parte interior y exterior impide que se incrusten las impurezas, evitando la corrosión.



## Ligero y manejable

Permite una instalación rápida y económica.



## Agua potable y productos químicos

100% apta para el agua potable. Resistente a diversos líquidos químicos. Cumple con los requisitos toxicológicos y de higiene más estrictos.



## Larga vida útil

Si la tubería se usa de acuerdo a la presión y temperatura prescrita, se garantiza una vida útil de al menos 50 años.

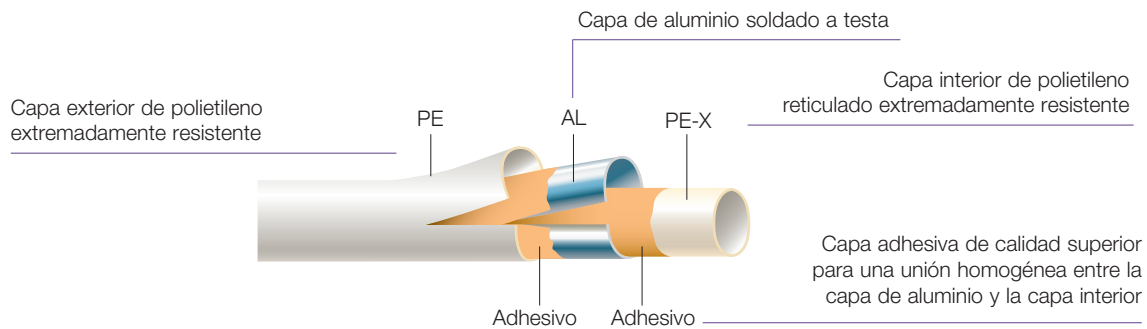

# BetaSkin-S

# MULTICAPA

## TUBERÍA PE-X/AL-PE

### Rollo PE-X/AL/PE



### Tiras 2 Metros PE-X/AL/PE



Ø	Ref.	Código EAN	€ Rollo	Bolsa		
				Uds.	Tamaño	Metros
16-2,0	F66206	8425144183082	23,15	1	-	10
20-2,0	F66207	8425144183099	32,90	1	-	10
16-2,0	F66200	8425144137542	47,65	1	-	25
20-2,0	F66202	8425144137559	68,04	1	-	25
25-2,5	F66203	8425144137566	109,82	1	-	25

Ø	Ref.	Código EAN	€ Tira	€ Pack	Pack	
					Tiras	Metros
16-2,0	F66210	8425144137573	4,99	49,90	10	20
20-2,0	F66212	8425144137580	6,68	66,80	10	20
25-2,5	F66213	8425144137597	11,54	115,40	10	20

NEW

# TurboSkin

- Los accesorios de compresión TurboSkin son desmontables y por lo tanto, no se pueden instalar en los elementos estructurales (por ejemplo, empotrados en la pared o el suelo).
- Solo se pueden utilizar en instalaciones vistas o que puedan ser accesibles.
- Son adecuados para obra nueva, reformas y mantenimiento.
- Se pueden utilizar con tubería multicapa de Standard Hidráulica y Comap.













## VENTAJAS

- El comportamiento de las juntas tóricas de EPDM es superior al NBR en cuanto a resistencia a la temperatura y al envejecimiento.
- Los accesorios llevan los casquillos premontados.
- Embolsado unitario con código de barras

## CARACTERÍSTICAS

- Acabado exterior estañado.
- Accesorios de compresión para tubería multicapa desde 16 mm hasta 25 mm.
- Junta tórica de alta calidad en EPDM.

## APLICACIONES

												
Agua potable	ACS	Calefac.	Suelo radiante	Agua helada	Inst. solar	Aguas pluviales	Agua industrial	Aire compr. seco	Aire compr. lubricado	Gas	Carburante	GLP
✓	✓	✓	X	✓	X	✓	X	✓	X	X	X	X

La gama MultiStandard está disponible para aplicaciones de agua sanitaria y calefacción, de Ø16, Ø20 y Ø25 para su uso con los siguientes espesores de tubo:

Díámetro (mm)	16	20	25
Díámetro interior (mm)	12	16	20
Espesor tubo (mm)	2,0	2,0	2,5



## CODO

### Codo 90° igual



Ø	Ref.	Código EAN	€	Bolsa	
				Uds.	Tamaño
16x2	S825810	8425144127024	7,48	1	15x15
20x2	S825811	8425144127031	9,90	1	15x15
25x2,5	S825865	8425144143277	16,73	1	15x15

### Codo Placa Hembra



Ø	Ref.	Código EAN	€	Bolsa	
				Uds.	Tamaño
16x2-1/2"	S825818	8425144127109	6,13	1	15x15
20x2-1/2"	S825876	8425144182757	9,04	1	15x15

### Codo 90° Hembra



Ø	Ref.	Código EAN	€	Bolsa	
				Uds.	Tamaño
16x2-1/2"	S825814	8425144127062	5,05	1	15x15
16x2-3/4"	S825815	8425144127079	7,72	1	15x15
20x2-1/2"	S825816	8425144127086	7,70	1	15x15
20x2-3/4"	S825817	8425144127093	8,47	1	15x15
25x2,5-3/4"	S825867	8425144143291	13,84	1	15x15

### Codo 90° Macho



Ø	Ref.	Código EAN	€	Bolsa	
				Uds.	Tamaño
16x2-1/2"	S825812	8425144127048	5,15	1	15x15
20x2-1/2"	S825813	8425144127055	8,48	1	15x15
25x2,5-3/4"	S825866	8425144143284	11,85	1	15x15



## MANGUITO

Sistema Multicapa  
Compresión

### Manguito Igual

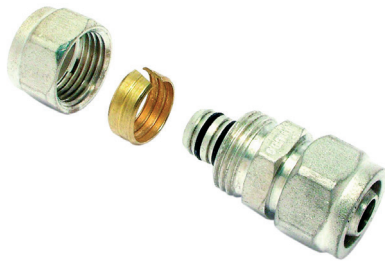

### Manguito reducción Hembra

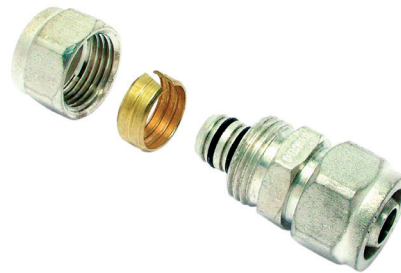

Ø	Ref.	Código EAN	€	Bolsa	
				Uds.	Tamaño
16x2	S825804	8425144126966	6,09	1	15x15
20x2	S825805	8425144126973	9,33	1	15x15
25x2,5	S825862	8425144143246	14,51	1	15x15

Ø	Ref.	Código EAN	€	Bolsa	
				Uds.	Tamaño
20x2-16x2	S825806	8425144126980	8,78	1	15x15

### Manguito Hembra

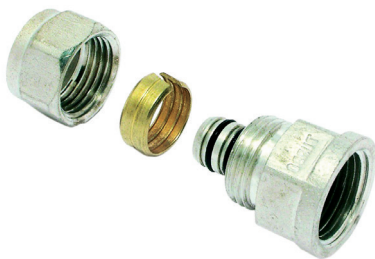

### Manguito Macho

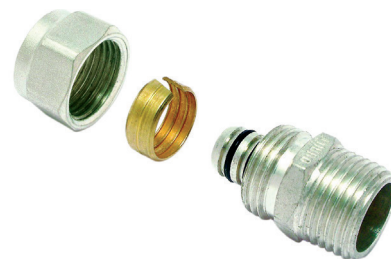

Ø	Ref.	Código EAN	€	Bolsa	
				Uds.	Tamaño
16x2-1/2"	S825807	8425144126997	3,83	1	15x15
16x2-3/4"	S825875	8425144182740	5,10	1	15x15
20x2-1/2"	S825808	8425144127000	6,09	1	15x15
20x2-3/4"	S825809	8425144127017	6,02	1	15x15
25x2,5-3/4"	S825863	8425144143253	9,18	1	15x15

Ø	Ref.	Código EAN	€	Bolsa	
				Uds.	Tamaño
16x2-1/2"	S825801	8425144126935	3,58	1	15x15
16x2-3/4"	S825874	8425144182733	4,50	1	15x15
20x2-1/2"	S825802	8425144126942	4,87	1	15x15
20x2-3/4"	S825803	8425144126959	4,97	1	15x15
25x2,5-3/4"	S825860	8425144143222	8,37	1	15x15

**Brico Standard**

**TurboSKIN**

Multicapa manguito compresión  
Hembra-Hembra ·  
Ø16-2

1 Und.

Ref. 5825804







## TE

Sistema Multicapa  
Compresión

### Te igual



Ø	Ref.	Código EAN	€	Bolsa	
				Uds.	Tamaño
16x2	S825819	8425144127116	10,41	1	15x15
20x2	S825820	8425144127123	14,03	1	15x15
25x2,5	S825868	8425144143307	26,61	1	15x15

### Te reducida Hembra

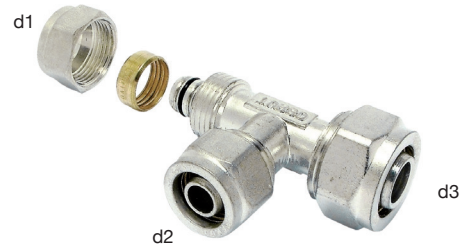

Ø d1-d2-d3	Ref.	Código EAN	€	Bolsa	
				Uds.	Tamaño
20x2-16x2-20x2	S825821	8425144127130	13,77	1	15x15
25x2,5-16x2-25x2,5	S825869	8425144143314	20,99	1	15x15
25x2,5-20x2-25x2,5	S825871	8425144143338	21,17	1	15x15

### Te Rosca central Hembra



Ø	Ref.	Código EAN	€	Bolsa	
				Uds.	Tamaño
16x2-1/2"	S825825	8425144127178	9,91	1	15x15
20x2-1/2"	S825826	8425144127185	12,31	1	15x15
20x2-3/4"	S825827	8425144127192	13,86	1	15x15
25x2,5-3/4"	S825873	8425144143352	20,02	1	15x15

### Te Rosca central macho



Ø	Ref.	Código EAN	€	Bolsa	
				Uds.	Tamaño
16x2-1/2"	S825822	8425144127147	8,18	1	15x15
20x2-1/2"	S825823	8425144127154	11,95	1	15x15
20x2-3/4"	S825824	8425144127161	13,10	1	15x15
25x2,5-3/4"	S825872	8425144143345	21,03	1	15x15

## VÁLVULA COMPRESIÓN



Ø	Ref.	€	Bolsa	
			Uds.	Tamaño
16	S825877	16,20	1	15x15
20	S825878	18,90	1	15x15

# MULTICAPA

# TurboSkin

## HERRAMIENTAS Y COMPLEMENTOS

### Calibrador plástico para sistema multicapa **NEW**



Ø	Ref.	€	📦
16-18-20	F65323	3,78	1
20-25-32	F65324	4,26	1

\* Precio indicativo. PVP según Tarifa Fontanería y Calefacción en vigor.  
Condiciones comerciales "Fontanería y Calefacción".

### Tijera cortatubos **NEW**

9508

PE-X  
MULTICAPA  
PB



Ø	Ref.	€	📦
16-28	F65265	15,24	1

\* Precio indicativo. PVP según Tarifa Fontanería y Calefacción en vigor.  
Condiciones comerciales "Fontanería y Calefacción".

### Muelle curva tubos para exterior **NEW**

MB36E

L=620mm



Ø	Ref.	€	📦
16	F65326	25,11	1
18	F65327	32,44	1
20	F65328	30,60	1

\* Precio indicativo. PVP según Tarifa Fontanería y Calefacción en vigor.  
Condiciones comerciales "Fontanería y Calefacción".



1



Cortar el tubo de forma perpendicular al eje usando el cortatubos.

2



Calibrar el tubo.

3

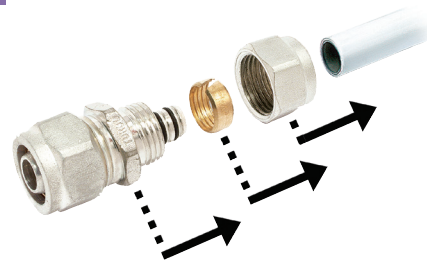

Orden de montaje.

4



Apretar las tuercas firmemente sin torcer el tubo.

Sistema Multicapa  
Compresión

**MONTAJE**

# SISTEMA POLIBUTILENO

**Polyplumb es un sistema de instalación rápido** que incorpora tuberías y gama de accesorios de unión instantánea en polibutileno, ideal para su empleo en fontanería, calefacción y suelo radiante.

El sistema Polyplumb es ágil y seguro. Necesita menos uniones y es más resistente a los impactos y a los reventones por congelación, que los sistemas de tuberías rígidos.

43 | Tubería

44 | Accesorios

46 | Valvulería



## VENTAJAS

- Resistente a la corrosión.
- Resistencia a la variación de presión (golpe de ariete).
- Baja rugosidad interior, con lo cual, la pérdida de carga es menor.
- Resistente a las heladas.
- Ligero y manejable.
- Reducción de ruido.

## CARACTERÍSTICAS

- Fabricado en polibutileno.
- Accesorios disponibles de 15 y 22 mm.
- A prueba de corrosión y descamación.
- Funcionamiento silencioso.

## APLICACIONES

Agua potable	ACS	Calefac.	Suelo radiante	Agua helada	Inst. solar	Aguas pluviales	Agua industrial	Aire compr. seco	Aire compr. lubricado	Gas	Carburante	GLP
✓	✓	✓	✓	✓	X	✓	X	X	X	X	X	X

PolyPlumb es adecuado para todas las aplicaciones de fontanería (agua fría y caliente) y calefacción. Los tubos se pueden utilizar en las nuevas instalaciones, así como para la renovación. Puede instalarse empotrado o a la vista.

## TEMPERATURA Y PRESIÓN DE SERVICIO

Temperatura	20°C	30°C	40°C	50°C	60°C	70°C	80°C	90°C	114°C*
Presión (bares)	12,0	11,5	11,0	10,5	9,0	8,0	7,0	6,0	3,0

\*Temperatura de mal funcionamiento

## POLYPLUMB: 5 CAPAS

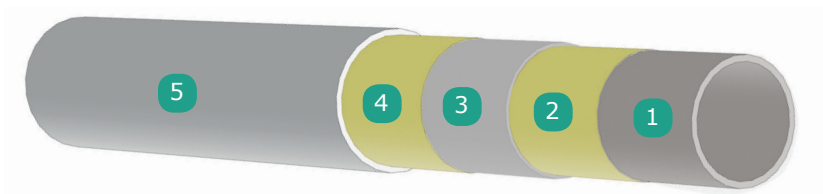

Diámetro tubería (mm)	15	22
Diámetro interior (mm)	11.6	18
Espesor de la pared (mm)	1.7	2.0
Peso (g/m)	70	130
Volumen de agua (l/m)	0.110	0.257

1 PB 2 Adhesivo 3 Barrera anti-oxígeno (BAO) 4 Adhesivo 5 PB

## TUBERÍA POLIBUTILENO con barrera anti-oxígeno (PB-EVOH-PB)

Rollos 10 Metros

Tiras 2 Metros con etiqueta unitaria



Ø	Ref.	Código EAN	€(*)	Bolsa	
				Uds.	Metros
15	F61035B	8425144179634	25,87	1	10
22	F61036B	8425144179641	43,61	1	10

Ø	Ref.	Código EAN	€ Tira	€ Pack	Pack	
					Tiras	Metros
15	F61009B	8425144185895	5,54	55,40	10	20
22	F61010B	8425144179627	9,37	93,70	10	20

\*Precio indicativo. PVP según tarifa Font & Calef en vigor. Condiciones Comerciales Font & Calefacción 203. Polibutileno



## CODO

### Codo 90° Hembra-Hembra



x2 Casquillos incluidos

Ø	Ref.	Código EAN	€	Bolsa	
				Uds.	Tamaño
15	F61051	8425144610519	3,20	1	15x15
22	F61052	8425144610526	4,02	1	15x15

### Codo 90° Macho-Hembra

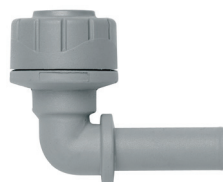

x1 Casquillo incluido

Ø	Ref.	Código EAN	€	Bolsa	
				Uds.	Tamaño
15	F61055	8425144610557	3,21	1	15x15
22	F61056	8425144610564	4,08	1	15x15

### Codo Fijación Latón Hembra



x1 Casquillo incluido

Ø	Ref.	Código EAN	€	Bolsa	
				Uds.	Tamaño
15-1/2"	F61240	8425144612407	7,27	1	15x15
22-1/2"	F61241	8425144612414	8,65	1	15x15

### Codo 90° Latón Hembra



x1 Casquillo incluido

Ø	Ref.	Código EAN	€	Bolsa	
				Uds.	Tamaño
15-1/2"	F61247	8425144612476	7,27	1	15x15
22-1/2"	F61248	8425144612483	8,65	1	15x15
22-3/4"	F61249	8425144612490	8,94	1	15x15

### Codo Placa 90° Latón Hembra



x1 Casquillo incluido

Ø	Ref.	Código EAN	€	Bolsa	
				Uds.	Tamaño
15x1/2"	F61245	8425144612452	8,36	1	15x15





## MANGUITO

### Manguito Hembra-Hembra

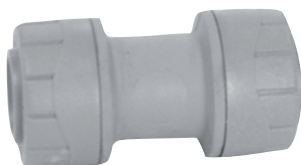

x2 Casquillos incluidos

Ø	Ref.	Código EAN	€	Bolsa	
				Uds.	Tamaño
15	F61041	8425144610410	2,70	1	15x15
22	F61042	8425144610427	3,54	1	15x15

### Manguito Hembra-Rosca Macho



x1 Casquillo incluido

Ø	Ref.	Código EAN	€	Bolsa	
				Uds.	Tamaño
15-1/2"	F61132	8425144611325	5,71	1	15x15
22-1/2"	F61131	8425144141952	7,67	1	15x15
22x3/4"	F61133	8425144611332	6,76	1	15x15

### Manguito Hembra-Rosca Hembra

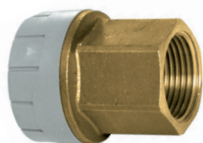

x1 Casquillo incluido

Ø	Ref.	Código EAN	€	Bolsa	
				Uds.	Tamaño
15-1/2"	F61142	8425144611424	6,45	1	15x15
22-3/4"	F61144	8425144611448	7,92	1	15x15



Accesorio compatible con tubería de cobre

## REDUCCIÓN

### Manguito Macho-Macho

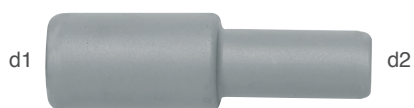

x1 Casquillo incluido (Ø15)

Ø d1-d2	Ref.	Código EAN	€	Bolsa	
				Uds.	Tamaño
22x15	F61095	8425144610953	2,51	1	15x15

### Reducción Macho-Hembra



x1 Casquillo incluido

Ø d1-d2	Ref.	Código EAN	€	Bolsa	
				Uds.	Tamaño
22x15	F61101	8425144611011	2,72	1	15x15



## TE

### Te Hembra



x3 Casquillos incluidos

Ø	Ref.	Código EAN	€	Bolsa	
				Uds.	Tamaño
15	F61066	8425144610663	4,74	1	15x15
22	F61067	8425144610670	6,00	1	15x15

### Te Latón Rosca Hembra

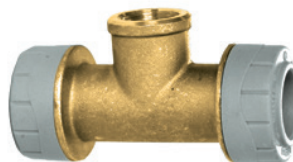

x2 Casquillos incluidos

Ø	Ref.	Código EAN	€	Bolsa	
				Uds.	Tamaño
15-1/2"	F61252	8425144612520	10,33	1	15x15
22-1/2"	F61253	8425144612537	11,46	1	15x15

### Te reducida Hembra



x3 Casquillo incluido

Ø d1-d2-d3	Ref.	Código EAN	€	Bolsa	
				Uds.	Tamaño
15-22-15	F61090	8425144610908	6,27	1	15x15
22-15-15	F61086	8425144610861	5,79	1	15x15
22-15-22	F61076	8425144610762	5,99	1	15x15
22-22-15	F61071	8425144610717	6,16	1	15x15

### Te reducida Hembra-Macho



x2 Casquillo incluido

Ø d1-d2-d3	Ref.	Código EAN	€	Bolsa	
				Uds.	Tamaño
22-15-22	F61081	8425144610816	7,34	1	15x15

## VALVULERÍA

### Válvula Esfera Vista Hembra

x2 Casquillos incluidos



Ø	Ref.	Código EAN	€	Bolsa	
				Uds.	Tamaño
15	F61400	8425144112822	16,99	1	15x15
22	F61402	8425144112839	19,05	1	15x15

### Válvula Esfera Empotrar Hembra

x2 Casquillos incluidos



Ø	Ref.	Código EAN	€	Bolsa	
				Uds.	Tamaño
15	F61410	8425144112846	17,29	1	20x25
22	F61412	8425144112853	19,30	1	20x25



## TAPÓN

### Tapón Hembra



x1 Casquillo incluido

Ø	Ref.	Código EAN	€	Bolsa	
				Uds.	Tamaño
15	F61216	8425144612162	2,56	1	15x15
22	F61217	8425144612179	3,14	1	15x15

## COMPLEMENTOS

### Casquillo interior



Ø	Ref.	Código EAN	€	€ Unitario	Bolsa	
					Uds.	Tamaño
15	F61295	8425144161752	1,11	0,21	5	15x15
22	F61296	8425144161769	1,26	0,23	5	15x15

### Clip Sujetatubos



Ø	Ref.	Código EAN	€	€ Unitario	Bolsa	
					Uds.	Tamaño
15	F61272	8425144145943	2,77	0,54	5	15x15
22	F61273	8425144145950	2,98	0,59	5	15x15

### Kit recambio juntas



Ø	Ref.	Código EAN	€	Bolsa	
				Uds.	Tamaño
15	F61263	8425144112860	2,73	1	15x15
22	F61264	8425144112877	2,92	1	15x15

## ALARGADERA VÁLVULA ESFERA EMPOTRAR

### Alargadera + tornillo

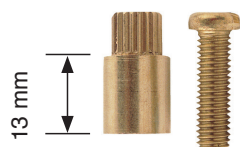

Ø	Ref.	Código EAN	€	Bolsa	
				Uds.	Tamaño
-	33340	8425144142812	Pág.55	5	15x15

### Kit Alargadera

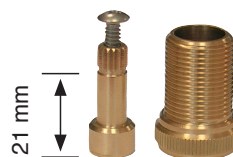

Ø	Ref.	Código EAN	€	Bolsa	
				Uds.	Tamaño
-	33341	8425144142829	Pág.55	5	15x15







## ACCIONAMIENTOS VÁLVULA ESFERA EMPOTRAR

### Palanca Para Esfera Empotrar



Ø	Ref.	Código EAN	€	Bolsa	
				Uds.	Tamaño
-	33190	8425144112402	<b>Pág.56</b>	1	15x15

### Oval Para Esfera Empotrar



Ø	Ref.	Código EAN	€	Bolsa	
				Uds.	Tamaño
-	33322	8425144136927	<b>Pág.56</b>	1	20x25

### Triangular Para Esfera Empotrar



Ø	Ref.	Código EAN	€	Bolsa	
				Uds.	Tamaño
-	33191	8425144112419	<b>Pág.56</b>	1	15x15

### Roc Para Esfera Empotrar



Ø	Ref.	Código EAN	€	Bolsa	
				Uds.	Tamaño
-	33193	8425144112426	<b>Pág.56</b>	1	15x15

## HERRAMIENTAS Y COMPLEMENTOS

### Tijera cortatubos

9508



PE-X  
MULTICAPA  
PB

Ø	Ref.	€	
16-28	F65265	<b>Pág.41</b>	1

\* Precio indicativo. PVP según Tarifa Fontanería y Calefacción en vigor.  
Condiciones comerciales "Fontanería y Calefacción".



# MONTAJE PB

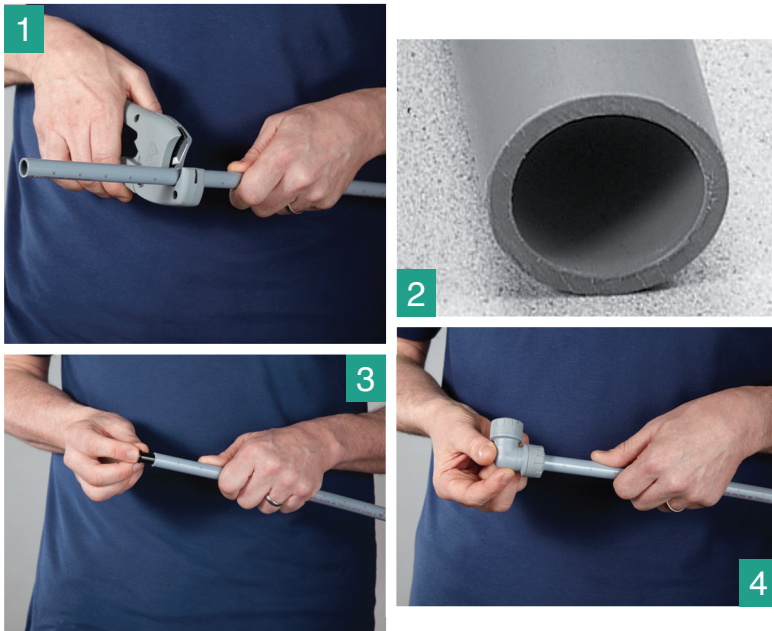

- 1 Cortar el tubo por una de las marcas "K"
- 2 El corte debe ser limpio y perpendicular y comprobar que no hayan quedado rebabas.
- 3 Desbarbar el tubo comprobando que no haya rebabas e insertar el casquillo original Polyplumb.
- 4 Insertar el tubo girándolo hasta el tope. Nunca manipular el accesorio durante la unión. Comprobar que el accesorio llega hasta la siguiente marca "K" del tubo. Una vez realizada la unión, dar un fuerte tirón al tubo para asegurar que ha quedado perfectamente agarrado al accesorio.



# MONTAJE ACCESORIOS PUSH-FIT

- 1 Seleccionar el tamaño correcto de tubo y de accesorio para el trabajo. Comprobar que ambos estén limpios y en buen estado, quitar cualquier resto de cinta aislante, etiquetas o adhesivo residual de los extremos del tubo, garantizando que no existan daños, muescas o imperfecciones. No utilizar lubricantes adicionales o compuestos de sellado. Cortar el tubo por una de las marcas "K", utilizando unas tijeras.
- 2 El corte debe ser limpio y perpendicular. Procurar que el extremo del tubo no tenga rebabas, ni internas ni externas.

Profundidad de inserción al accesorio			
<b>Diámetro tubería (mm)</b>	15	22	28
<b>Profundidad inserción (mm)</b>	27	30	35

- 3 Desbarbar el tubo e insertar el casquillo original Polyplumb.  
La función del casquillo es:
  - Redondear la tubería para una inserción más fácil después del corte.
  - El extremo redondeado protege la junta tórica durante la inserción.
  - Proporciona soporte para la tubería contra la junta tórica a altas temperaturas.
- 4 Insertar el tubo en el accesorio de unión, girándolo hasta el tope. Antes de insertar la tubería en el accesorio, se debe realizar una inspección visual del accesorio para asegurar que todos los componentes están en su sitio y en el orden correcto. Insertar el tubo en el accesorio firmemente realizando un suave giro del tubo. Notará que ha alcanzado el tope.

Nunca manipular ni desmontar el accesorio durante la unión.  
La junta tórica está prelubricada y por lo tanto la tubería no necesita más lubricación.

Comprobar que el accesorio llega hasta la siguiente marca "K" del tubo. Una vez realizada la unión, pegar un fuerte tirón del tubo para asegurar que el mismo ha quedado perfectamente agarrado al accesorio.

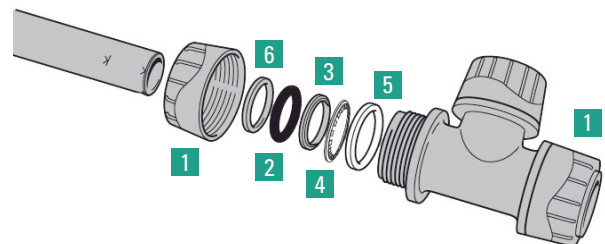

Configuración general de los accesorios

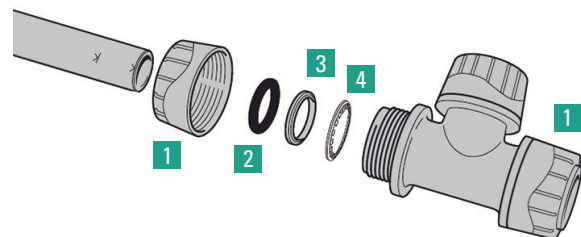

Configuración de los manguitos, codos y tes de 15mm y 22mm

# VALVULERÍA

**BricoStandard** dispone de una gama completa de válvulas y accesorios, fáciles de instalar, fiables y dotadas de numerosas cualidades técnicas.

La gama cuenta con múltiples modelos que se adaptan a todo tipo de situaciones y responden a todas las exigencias.

Todas las válvulas están fabricadas con latón de alta calidad y garantizadas para el uso en instalaciones de agua potable, agua caliente y redes de aire comprimido.

- 51 | Válvulas Esfera Vista
- 54 | Grifo Curvo
- 55 | Válvulas Esfera Empotrar
- 57 | Válvulas Escuadra
- 59 | Grifo Lavadora
- 60 | Válvulas Retención y Pie
- 62 | Válvulas Calefacción

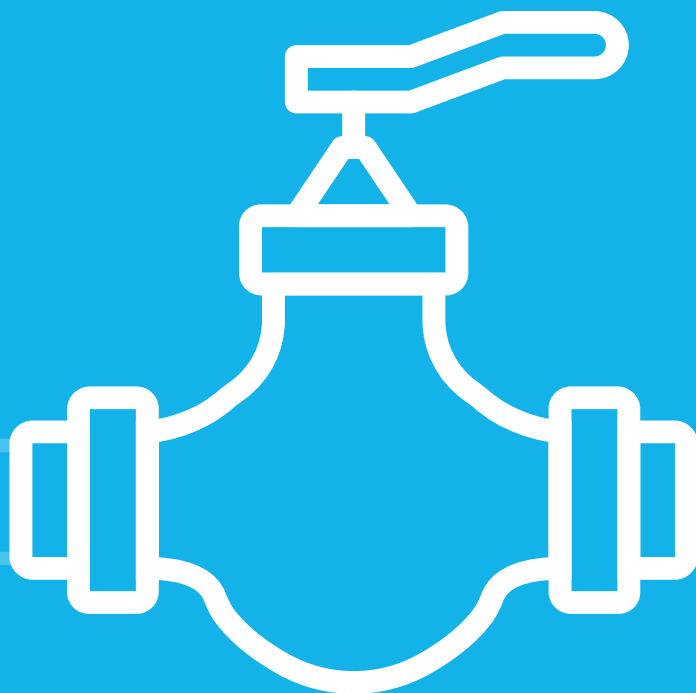



**VÁLVULA ESFERA VISTA**

**Teknica Palanca Inox Hembra-Hembra**



Ø	Ref.	Código EAN	€	Bolsa	
				Uds.	Tamaño
3/8"	33700	8425144100768	<b>6,49</b>	1	15x15
1/2"	33701	8425144100775	<b>8,44</b>	1	15x15
3/4"	33702	8425144100782	<b>11,46</b>	1	15x15
1"	33703	8425144100799	<b>18,42</b>	1	20x25



**BOSTON PN-30**

**Boston Palanca Hembra-Hembra**

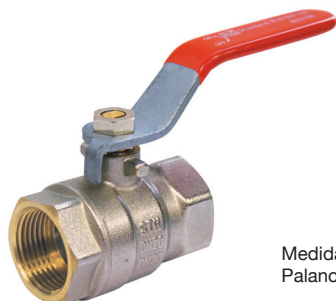

Medidas 1/2" - 3/4" y 1"  
Palanca 180° reversible

Ø	Ref.	Código EAN	€	Bolsa	
				Uds.	Tamaño
3/8"	33316	8425144136866	<b>5,65</b>	1	15x15
1/2"	33317	8425144136873	<b>6,37</b>	1	15x15
3/4"	33318	8425144136880	<b>9,49</b>	1	15x15
1"	33342	8425144142836	<b>14,17</b>	1	20x25

**Boston Mariposa Hembra-Hembra**

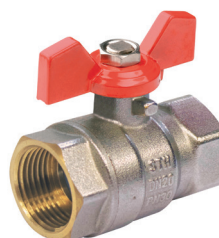

Ø	Ref.	Código EAN	€	Bolsa	
				Uds.	Tamaño
3/8"	33319	8425144136897	<b>5,65</b>	1	15x15
1/2"	33320	8425144136903	<b>6,37</b>	1	15x15
3/4"	33321	8425144136910	<b>9,49</b>	1	15x15
1"	33343	8425144142843	<b>14,17</b>	1	15x15



## VÁLVULA ESFERA VISTA MINI

### Boston Mini Granallada Hembra-Hembra



Ø	Ref.	Código EAN	€	Bolsa	
				Uds.	Tamaño
3/8"	33651	8425144336518	5,01	1	15x15
1/2"	33652	8425144336525	6,50	1	15x15

### Boston Mini Granallada Hembra-Hembra



Ø	Ref.	Código EAN	€	Bolsa	
				Uds.	Tamaño
3/8"	33656	8425144336563	5,01	1	15x15
1/2"	33657	8425144336570	6,50	1	15x15

### Boston Mini Granallada Macho-Hembra



Ø	Ref.	Código EAN	€	Bolsa	
				Uds.	Tamaño
1/4"	33325	8425144136958	5,01	1	15x15
3/8"	33671	8425144336716	5,01	1	15x15
1/2"	33672	8425144336723	6,08	1	15x15

### Boston Mini Granallada Macho-Hembra



Ø	Ref.	Código EAN	€	Bolsa	
				Uds.	Tamaño
1/4"	33326	8425144136965	5,01	1	15x15
3/8"	33676	8425144336761	5,01	1	15x15
1/2"	33677	8425144336778	6,08	1	15x15

## BOSTON PN-16

### VÁLVULA ESFERA CON FILTRO, PURGA Y RETENCIÓN



Producto Solución

#### Boston Palanca Con Filtro, Purga y Retención Hembra-Hembra



Ø	Ref.	Código EAN	€	Bolsa	
				Uds.	Tamaño
1/2"	33310	8425144136804	12,16	1	15x15
3/4"	33311	8425144136811	16,68	1	15x15

#### Boston Mariposa Con Filtro, Purga y Retención Hembra-Hembra



Ø	Ref.	Código EAN	€	Bolsa	
				Uds.	Tamaño
1/2"	33314	8425144136842	12,16	1	15x15
3/4"	33315	8425144136859	16,68	1	15x15



## VÁLVULA ESFERA VISTA

### Chicago Palanca Hembra-Hembra



Ø	Ref.	Código EAN	€	Bolsa	
				Uds.	Tamaño
3/8"	33500	8425144335009	4,93	1	15x15
1/2"	33501	8425144335016	5,69	1	15x15
3/4"	33502	8425144335023	8,41	1	15x15
1"	33503	8425144335030	12,71	1	20x25
1 1/4"	33504	8425144112747	19,99	1	20x25
1 1/2"	33505	8425144112754	30,00	1	20x25

### Chicago Mariposa Hembra-Hembra



Ø	Ref.	Código EAN	€	Bolsa	
				Uds.	Tamaño
3/8"	33510	8425144335108	4,93	1	15x15
1/2"	33511	8425144335115	5,69	1	15x15
3/4"	33512	8425144335122	8,41	1	15x15
1"	33349	8425144142904	12,71	1	15x15

### Chicago Palanca Macho-Hembra

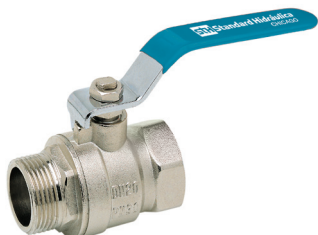

Ø	Ref.	Código EAN	€	Bolsa	
				Uds.	Tamaño
1/2"	33531	8425144335313	6,24	1	15x15
3/4"	33532	8425144335320	9,37	1	15x15
1"	33533	8425144335337	13,74	1	20x25

### Chicago Mariposa Macho-Hembra



Ø	Ref.	Código EAN	€	Bolsa	
				Uds.	Tamaño
1/2"	33527	8425144335276	6,24	1	15x15
3/4"	33528	8425144335283	9,37	1	15x15
1"	33629	8425144336297	13,74	1	15x15

### Chicago Palanca Hembra-Hembra

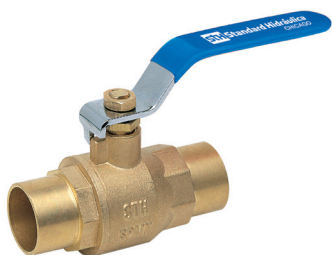

Ø	Ref.	Código EAN	€	Bolsa	
				Uds.	Tamaño
12	33514	8425144335146	5,02	1	15x15
15	33515	8425144335153	6,10	1	15x15
18	33516	8425144335160	6,28	1	15x15
22	33517	8425144335177	9,33	1	15x15

### Chicago Mariposa Hembra-Hembra



Ø	Ref.	Código EAN	€	Bolsa	
				Uds.	Tamaño
12	33520	8425144335207	3,87	1	15x15
15	33521	8425144335214	5,14	1	15x15
18	33522	8425144335221	5,50	1	15x15
22	33523	8425144335238	7,98	1	15x15



# ARIZONA PN-25



## GRIFO CURVO

### Grifo Curvo



Ø	Ref.	Código EAN	€	Bolsa	
				Uds.	Tamaño
1/2"-3/4"	33019	8425144330196	<b>6,33</b>	1	20x25
3/4"-1"	33017	8425144330172	<b>8,63</b>	1	20x25

### Grifo Curvo Doble



Ø	Ref.	Código EAN	€	Bolsa	
				Uds.	Tamaño
1/2"-3/4"	33233	8425144112105	<b>16,40</b>	1	20x25

### Conexión Rápida Hembra



Ø	Ref.	Código EAN	€	Bolsa	
				Uds.	Tamaño
3/4"	33236	8425144114178	<b>3,48</b>	1	15x15

# DENVER PN-25

### Grifo Curvo Maneta Inox



Ø	Ref.	Código EAN	€	Bolsa	
				Uds.	Tamaño
1/2"-3/4"	33306	8425144136767	<b>9,82</b>	1	20x25
3/4"-1"	33307	8425144136774	<b>13,25</b>	1	20x25

### Grifo Curvo Conexión Rápida



Ø	Ref.	Código EAN	€	Bolsa	
				Uds.	Tamaño
1/2"-3/4"	33238	8425144112594	<b>9,24</b>	1	20x25



## VÁLVULA ESFERA EMPOTRAR

### Kansas Soldar Hembra-Hembra

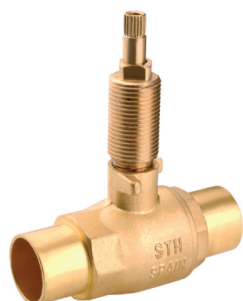

### Kansas Roscar Hembra-Hembra

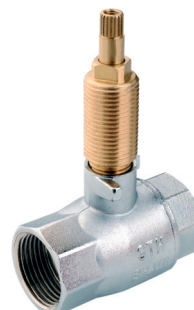

Ø	Ref.	Código EAN	€	Bolsa	
				Uds.	Tamaño
15	33185	8425144112495	10,23	1	15x15
18	33187	8425144112501	10,23	1	15x15
22	33188	8425144112518	13,37	1	15x15

Ø	Ref.	Código EAN	€	Bolsa	
				Uds.	Tamaño
1/2"	33180	8425144112471	9,93	1	15x15
3/4"	33181	8425144112488	12,09	1	15x15

## ALARGADERA VÁLVULA ESFERA EMPOTRAR

### Alargadera Para Esfera Empotrar

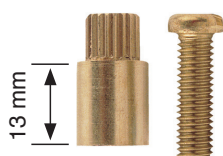

### Kit Alargadera Para Esfera Empotrar

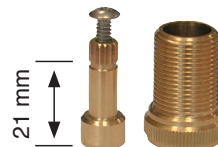

Ø	Ref.	Código EAN	€	€ Unitario	Bolsa	
					Uds.	Tamaño
-	33340	8425144142812	5,50	1,06	5	15x15

Ø	Ref.	Código EAN	€	€ Unitario	Bolsa	
					Uds.	Tamaño
-	33341	8425144142829	29,88	5,97	5	15x15





## ACCIONAMIENTOS VÁLVULA ESFERA EMPOTRAR

### Palanca Para Esfera Empotrar



Ø	Ref.	Código EAN	€	Bolsa	
				Uds.	Tamaño
-	33190	8425144112402	5,19	1	15x15

### Oval Para Esfera Empotrar



Ø	Ref.	Código EAN	€	Bolsa	
				Uds.	Tamaño
-	33322	8425144136927	6,02	1	20x25

### Triangular Para Esfera Empotrar



Ø	Ref.	Código EAN	€	Bolsa	
				Uds.	Tamaño
-	33191	8425144112419	6,02	1	15x15

### Roc Para Esfera Empotrar



Ø	Ref.	Código EAN	€	Bolsa	
				Uds.	Tamaño
-	33193	8425144112426	4,92	1	15x15



## VÁLVULA ESCUADRA

### Válvula Escuadra Sin Tuerca

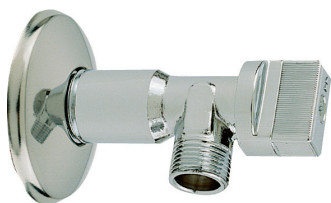

Ø	Ref.	Código EAN	€	Caja	
				Uds.	Tamaño
1/2"-3/8"	33035	8425144182566	<b>7,12</b>	2	8x6.5x4
-	-	-	3,56	1	-
-	-	-	356,00	100	34x22x18



\*Este producto se suministra exclusivamente en formato Pack Expositor de 100 uds (50 cajas de 2 uds)

### Válvula Escuadra Sin Tuerca

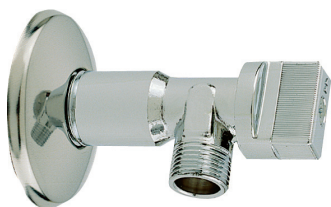

Ø	Ref.	Código EAN	€	Bolsa	
				Uds.	Tamaño
1/2"-3/8"	33032	8425144330325	<b>3,70</b>	1	15x15
1/2"-1/2"	33029	8425144330295	<b>4,39</b>	1	15x15

### Válvula Escuadra Extra Larga Sin Tuerca

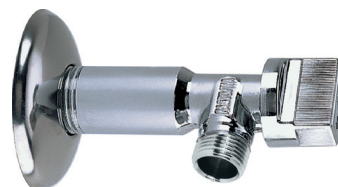

Ø	Ref.	Código EAN	€	Bolsa	
				Uds.	Tamaño
1/2"-3/8"	33042	8425144111726	<b>4,45</b>	1	15x15

### Válvula Escuadra Corta Sin Tuerca



Ø	Ref.	Código EAN	€	Bolsa	
				Uds.	Tamaño
1/2"-3/8"	33034	8425144111733	<b>4,83</b>	1	15x15

### Válvula Escuadra Con Filtro Sin Tuerca



Ø	Ref.	Código EAN	€	Bolsa	
				Uds.	Tamaño
1/2"-3/8"	33045	8425144113478	<b>8,36</b>	1	15x15



## VÁLVULA ESCUADRA

### Válvula Escuadra Mando Metálico Sin Tuerca Eje Latón

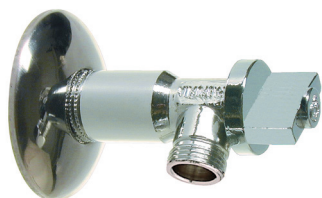

Ø	Ref.	Código EAN	€	Bolsa	
				Uds.	Tamaño
1/2"-3/8"	33130	8425144111740	5,36	1	15x15

### Válvula Escuadra Sin Tuerca Eje Latón



Ø	Ref.	Código EAN	€	Bolsa	
				Uds.	Tamaño
1/2"-3/8"	33077	8425144112457	4,92	1	15x15

### Válvula Escuadra Design Cierre Cerámico



Ø	Ref.	Código EAN	€	Bolsa	
				Uds.	Tamaño
1/2"-3/8"	33010	8425144113447	13,00	1	15x15

Valvulería



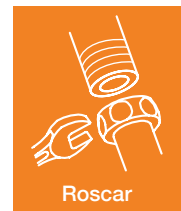

## GRIFO LAVADORA

### Grifo Lavadora

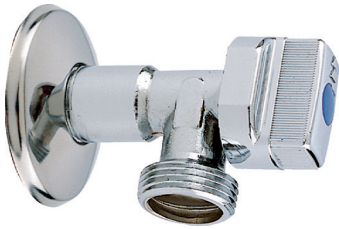

Ø	Ref.	Código EAN	€	Bolsa	
				Uds.	Tamaño
1/2"-3/4"	33801	8425144112563	4,84	1	15x15

### Grifo Lavadora Corto



Ø	Ref.	Código EAN	€	Bolsa	
				Uds.	Tamaño
1/2"-3/4"	▲ 33337	8425144137078	5,86	1	15x15

▲ Consultar disponibilidad

### Grifo Lavadora Simple



Ø d1, d2	Ref.	Código EAN	€	Bolsa	
				Uds.	Tamaño
1/2"-3/4"	▲ 33800	8425144112556	11,79	1	15x15

▲ Consultar disponibilidad

### Grifo Lavadora Doble



Ø d1, d2, d3	Ref.	Código EAN	€	Bolsa	
				Uds.	Tamaño
1/2"-3/4"-3/4"	33810	8425144112570	29,69	1	20x25



## VÁLVULA RETENCIÓN

## VÁLVULA DE PIE

### Retención NY Hembra-Hembra

### Válvula de Pie

Cierre de latón con junta de NBR.

Cierre de latón con junta de NBR. Filtro en inoxidable.



Ø	Ref.	Código EAN	€	Bolsa	
				Uds.	Tamaño
1/2"	33302	8425144136729	5,71	1	15x15
3/4"	33303	8425144136736	7,87	1	15x15
1"	33354	8425144142959	10,30	1	15x15

Ø	Ref.	Código EAN	€	Bolsa	
				Uds.	Tamaño
1/2"	33416	8425144160021	7,70	1	15x15
3/4"	33417	8425144160038	11,06	1	15x15
1"	33418	8425144160045	14,17	1	15x15

Valulería

## CARACTERÍSTICAS VÁLVULAS NY



### Válvula de retención

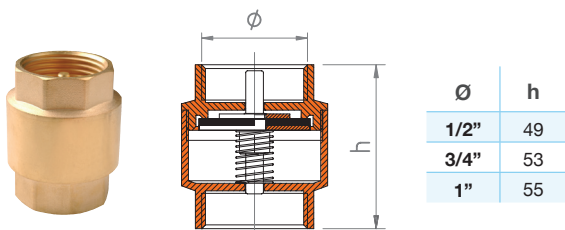

### Válvula de pie

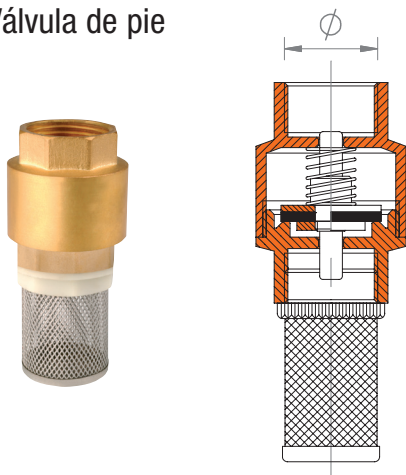

	NY
CUERPO	LATÓN (UNE-EN 12.164-12.165)
CIERRE	LATÓN CON JUNTA NBR
MUELLE	F302
ARANDELA	LATÓN (UNE-EN 12.164-12.165)
JUNTA	JUNTA PLANA NBR
LÍMITE DE PRESIÓN	PN-16 bar
TEMPERATURA MÁXIMA	90°C



## VÁLVULA DE ESFERA TEKNICA · BOSTON · CHICAGO · KANSAS

Garantizada para el uso en instalaciones de agua potable, agua caliente, redes de aire comprimido y sistemas hidráulicos y neumáticos. Para combustibles, disolventes ácidos y líquidos agresivos consultar.

	TEKNICA	BOSTON	CHICAGO	KANSAS
CUERPO Y RACOR	LATON (UNE-EN 12.164-12.165)	LATON (UNE-EN 12.164-12.165)	LATON (UNE-EN 12.164-12.165)	LATON (UNE-EN 12.164-12.165)
BOLA	LATON (UNE-EN 12.164-12.165)	LATON (UNE-EN 12.164-12.165)	LATON (UNE-EN 12.164-12.165)	LATON (UNE-EN 12.164-12.165)
EJE Y PRENSA	LATON (UNE-EN 12.164-12.165)	LATON (UNE-EN 12.164-12.165)	LATON (UNE-EN 12.164-12.165)	LATON (UNE-EN 12.164-12.165)
JUNTA CIERRE	PTFE	PTFE	PTFE	PTFE
PALANCA	INOXIDABLE	ACERO DRACOMET	ACERO DRACOMET	ZAMAK/LATON/ABS CROMADO
MARIPOSA	ALUMINIO	ALUMINIO	ALUMINIO	-
FLORÓN	-	-	-	INOX 18/8 / LATON CROMADO
ACABADO EXTERIOR	CROMADO	CROMADO	CROMADO	-
PRENSA ESTOPA	SÍ	SÍ	SÍ	SÍ
LÍMITE DE PRESIÓN	PN-30 bar (450 Lbs)	PN-30 bar (450 Lbs)	PN-25 bar (375 Lbs)	PN-30 bar (450 Lbs)
TEMPERATURA MÁXIMA	-20°C (excluyendo la congelación) hasta 140°C	-20°C (excluyendo la congelación) hasta 140°C	-10°C (excluyendo la congelación) hasta 110°C	-10°C (excluyendo la congelación) hasta 130°C

## GRIFO CURVO

- Garantizada para el uso en agua fría y agua caliente.
- Salidas para empalme de manguera para garajes, jardines o similares.
- Tomas de agua de exterior.



	DENVER	ARIZONA
CUERPO Y RACOR	LATON (UNE-EN 12.164-12.165)	LATON (UNE-EN 12.164-12.165)
BOLA	LATON (UNE-EN 12.164-12.165)	LATON (UNE-EN 12.164-12.165)
EJE Y PRENSA	LATON (UNE-EN 12.164-12.165)	LATON (UNE-EN 12.164-12.165)
JUNTA CIERRE	PTFE	PTFE
PALANCA	ACERO CROMADO / INOX	ACERO CROMADO
PRENSA ESTOPA	SÍ	NO, DOBLE JUNTA TÓRICA EN EL EJE
LÍMITE DE PRESIÓN	PN-25 bar (375 Lbs)	PN-25 bar (375 Lbs)
TEMPERATURA MÁXIMA	-10°C (excluyendo la congelación) hasta 110°C	-10°C (excluyendo la congelación) hasta 90°C
TEMPERATURA MÁXIMA	-20°C (excluyendo la congelación) hasta 140°C	-20°C (excluyendo la congelación) hasta 140°C

## VÁLVULA ESCUADRA Y GRIFO LAVADORA

Corte y regulación en la entrada de agua fría y agua caliente en grifería e inodoros.

	AMERICA	AMERICA 80
CUERPO	LATÓN (UNE-EN 12.164-12.165)	LATÓN (UNE-EN 12.164-12.165)
EJE	HOSTAFORM	LATÓN CROMADO
CIERRE EJE	NBR	NBR
MANDO	ABS CROMADO	ABS CROMADO / METÁLICO
FLORÓN	ACERO	ACERO
JUNTAS EJE	NBR	NBR
TORNILLO	ACERO	ACERO
ÍNDICE	ROJO Y AZUL EN GRIFO LAVADORA	NO
LÍMITE DE PRESIÓN	PN-16 bar	PN-16 bar



Cód.:  
33801 / 33337



Cód.:  
33032 - 33029  
33042 - 33034

## KIT VÁLVULA TERMOSTÁTICA

### Válvula Termostática compresión + Conector + Cabezal

COBRE



Conexión		Ref.	Código EAN	€	Bolsa	
Rad.	Inst.				Uds.	Tamaño
3/8"	12	33423	8425144164111	23,65	1	15 x 20
	15	33440	8425144164302	23,66	1	15 x 20
1/2"	12	33437	8425144164340	23,65	1	15 x 20
	15	33396	8425144160083	23,66	1	15 x 20

### Válvula Termostática compresión + Conector + Cabezal

MULTICAPA



Conexión		Ref.	Código EAN	€	Bolsa	
Rad.	Inst.				Uds.	Tamaño
3/8"	16x2	33428	8425144164166	24,15	1	15 x 20
	20x2	33434	8425144164265	25,16	1	15 x 20
1/2"	16x2	33397	8425144160090	24,15	1	15 x 20
	20x2	33424	8425144164128	25,16	1	15 x 20

### Válvula Termostática compresión + Conector

COBRE



Conexión		Ref.	Código EAN	€	Bolsa	
Rad.	Inst.				Uds.	Tamaño
3/8"	12	33452	8425144186199	10,76	1	15 x 20
	15	33453	8425144186205	10,77	1	15 x 20
1/2"	12	33456	8425144186236	10,76	1	15 x 20
	15	33457	8425144186243	10,77	1	15 x 20

### Válvula Termostática compresión + Conector

MULTICAPA



Conexión		Ref.	Código EAN	€	Bolsa	
Rad.	Inst.				Uds.	Tamaño
3/8"	16	33450	8425144186175	11,26	1	15 x 20
	20	33451	8425144186182	12,25	1	15 x 20
1/2"	16	33454	8425144186212	11,26	1	15 x 20
	20	33455	8425144186229	12,25	1	15 x 20

## CABEZAL TERMOSTÁTICO

### Cabezal Termostático Cera W5 M28x1,5



Ref.	Código EAN	€	Bolsa	
			Uds.	Tamaño
33374	8425144154488	13,14	1	15 x 15

## EJEMPLO DE INSTALACIÓN BITUBO

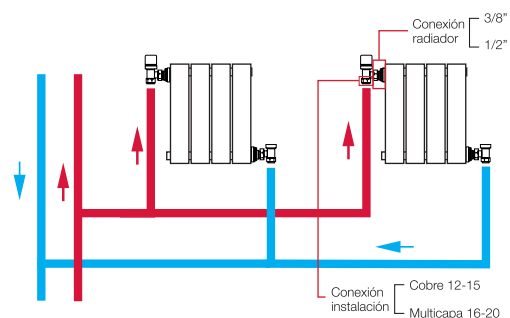

## KIT VÁLVULA MANUAL

### Válvula Manual compresión + Conector

COBRE



### Válvula Manual compresión + Conector

MULTICAPA



Conexión		Ref.	Código EAN	€	Bolsa	
Rad.	Inst.				Uds.	Tamaño
3/8"	12	33425	8425144164135	10,03	1	15 x 15
	15	33441	8425144164319	10,04	1	15 x 15
1/2"	12	33438	8425144164296	10,03	1	15 x 15
	15	33399	8425144160113	10,04	1	15 x 15

Conexión		Ref.	Código EAN	€	Bolsa	
Rad.	Inst.				Uds.	Tamaño
3/8"	16x2	33429	8425144164173	10,53	1	15 x 15
	20x2	33435	8425144164272	11,54	1	15 x 15
1/2"	16x2	33400	8425144160120	10,53	1	15 x 15
	20x2	33426	8425144164142	11,54	1	15 x 15

## KIT DETENTOR

### Detentor compresión + Conector

COBRE



### Detentor compresión + Conector

MULTICAPA



Conexión		Ref.	Código EAN	€	Bolsa	
Rad.	Inst.				Uds.	Tamaño
3/8"	12	33431	8425144164197	8,17	1	15 x 15
	15	33442	8425144164326	8,18	1	15 x 15
1/2"	12	33439	8425144164357	8,17	1	15 x 15
	15	33401	8425144160137	8,18	1	15 x 15

Conexión		Ref.	Código EAN	€	Bolsa	
Rad.	Inst.				Uds.	Tamaño
3/8"	16x2	33430	8425144164180	8,68	1	15 x 15
	20x2	33436	8425144164289	9,68	1	15 x 15
1/2"	16x2	33402	8425144160144	8,68	1	15 x 15
	20x2	33427	8425144164159	9,68	1	15 x 15

### INSTALACIÓN

#### Recomendaciones generales

- Si es posible, colocar el cabezal en posición horizontal.
- No usar detergente para limpiar el cabezal o el cuerpo.
- Para instalar el cabezal termostático en el cuerpo:
  - Quitar el tapón de la válvula.
  - Colocar el cabezal en la posición 5 con el índice en la parte superior. Entonces colocar el cabezal en el cuerpo presionando ligeramente.
  - Roscar la tuerca en el cuerpo de la válvula con la mano. Fuerza máxima de 10Nm.
  - Seleccionar su temperatura de confort. La posición 3 corresponde a una temperatura entre 19°C y 22°C.

### AJUSTES

#### Posiciones y temperaturas

Posición	1	2	3	4	5
W5	4°C	7°C	11°C	16°C	20°C
				24°C	28°C

#### Limitación de la temperatura y bloqueo

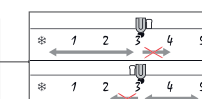
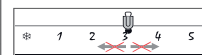
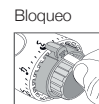





## VÁLVULA SEGURIDAD

### Válvula Seguridad para Termo Macho-Hembra



Con purga



Sin purga

Ø	Ref.	Código EAN	€	Bolsa	
				Uds.	Tamaño
1/2" con purga	33335	8425144137054	7,09	1	15x15
3/4" con purga	33336	8425144137061	15,02	1	15x15
1/2" sin purga	33356	8425144142973	6,42	1	15x15
3/4" sin purga	33357	8425144142980	14,15	1	15x15

## PURGADORES

### Purgador de boya Derecha o Izquierda



### Purgador manual



Ø	Ref.	Código EAN	€	Bolsa	
				Uds.	Tamaño
1" Dcha.	33358	8425144142997	7,76	1	15x15
1" Izq.	33359	8425144143000	7,76	1	15x15

Ø	Ref.	Código EAN	€	Bolsa	
				Uds.	Tamaño
1/8"	33403	8425144160151	2,10	1	15 x 15



SISTEMA

# BITUBO

VÁLVULA

## TERMOSTÁTICA



Cobre Ø 12  
Cobre Ø 15

Multicapa Ø 16x2  
Multicapa Ø 20x2

## MANUAL



Cobre Ø 12  
Cobre Ø 15

Multicapa Ø 16x2  
Multicapa Ø 20x2

INSTALACIÓN

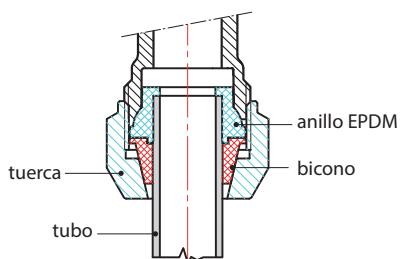

Cobre Ø 12  
Cobre Ø 15

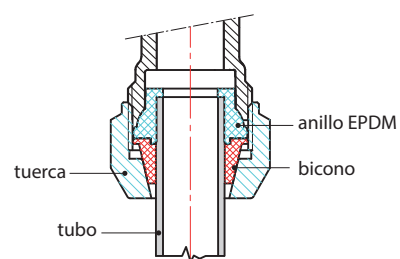

Cobre Ø 12  
Cobre Ø 15

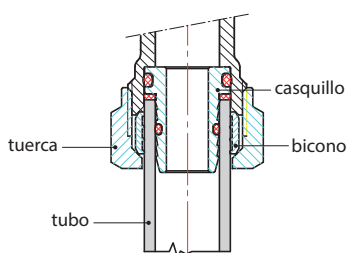

Multicapa Ø 16x2  
Multicapa Ø 20x2

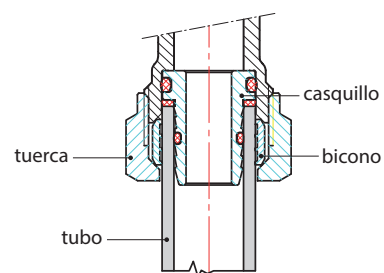

Multicapa Ø 16x2  
Multicapa Ø 20x2

# GRIFERÍA, COMPLEMENTOS Y RECAMBIOS

**Sentimos pasión por el agua** e interpretamos la naturaleza a través del diseño de nuestras griferías y complementos.

67 | Gama Box

70 | Grifos Individuales

71 | Recambios

**NEW** 72 | Vivo



# CLEVER BOX TERMOSTÁTICOS

## EXTENSIBLE CIRCULAR THERM BOX Conjunto de ducha termostático extensible

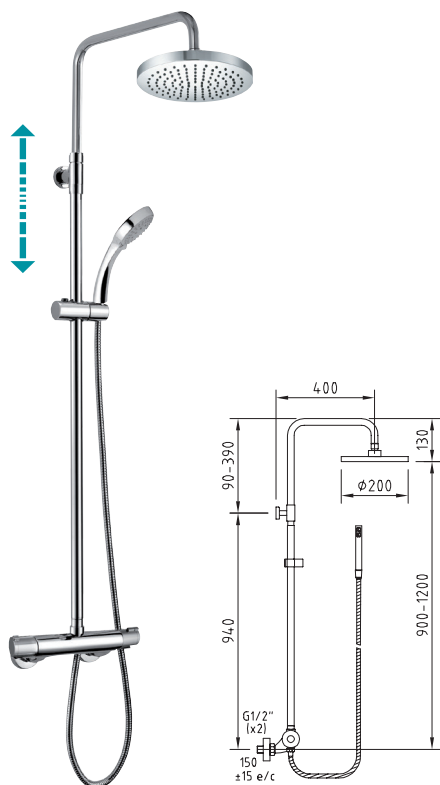

94 x 38 x 37 cm

- ✓ Rociador  $\varnothing$ 200 Anticalcáreo
- ✓ Teléfono Ducha 5 funciones Anticalcáreo (ACS)
- ✓ 5 años de Garantía
- ✓ Flexo 1,75m (ACS)
- ✓ Termostático
- ✓ Inversor integrado
- ✓ Este producto se suministra en formato Clever Box (pack de 4 unidades).



Ref.	Código EAN	€ (*)	Uds.
60412	8425144184744	420,00	1
-	-	1680,00	4

\* Precio indicativo.  
PVP según Tarifa Clever en vigor.  
Condiciones comerciales "Grifería Clever".

## EXTENSIBLE CIRCULAR MANUAL BOX Conjunto de ducha extensible

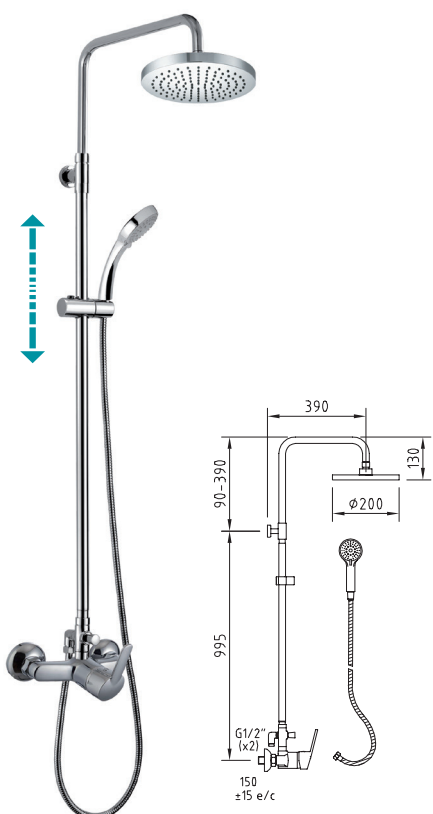

94 x 38 x 37 cm

- ✓ Rociador  $\varnothing$ 200 Anticalcáreo
- ✓ Teléfono Ducha 5 funciones Anticalcáreo (ACS)
- ✓ 5 años de Garantía
- ✓ Flexo 1,75m (ACS)
- ✓ Este producto se suministra en formato Clever Box (pack de 4 unidades).



Ref.	Código EAN	€ (*)	Uds.
98527	8425144146377	320,00	1
-	-	1280,00	4

\* Precio indicativo.  
PVP según Tarifa Clever en vigor.  
Condiciones comerciales "Grifería Clever".

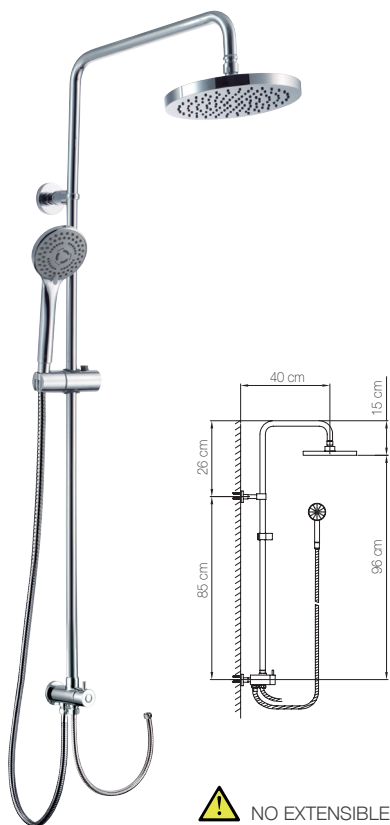

⚠ NO EXTENSIBLE



- ✓ Rociador ø200 Anticalcáreo
- ✓ Teléfono Ducha 3 funciones Anticalcáreo (ACS)
- ✓ 5 años de Garantía
- ✓ Flexo 1,75m (ACS)
- ✓ Flexo conector 35 cm
- ✓ Kit de ducha universal
- ✓ Este producto se suministra en formato Clever Box (pack de 4 unidades).



Warranty

Ceramic Control

3 Funciones

Anti Cal

Certificación

Ref.	Código EAN	€ (*)	Uds.
99136	8425144158332	<b>223,00</b>	1
-	-	<b>892,00</b>	4

\* Precio indicativo.  
PVP según Tarifa Clever en vigor.  
Condiciones comerciales "Grifería Clever".

CONJUNTO DE DUCHA SYVARI

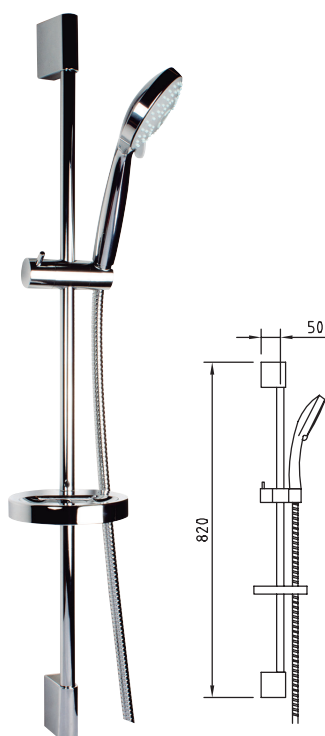

- ✓ Teléfono Ducha 3 funciones Anticalcáreo
- ✓ 5 años de Garantía
- ✓ Con jabonera extraíble.
- ✓ Flexo 1,75m (ACS)
- ✓ Este producto se suministra en formato expositor (pack de 12 unidades).



Warranty

Anti Cal

3 Funciones

Certificación

Ref.	Código EAN	€ (*)	Uds.
98886	8425144152286	<b>64,00</b>	1
-	-	<b>768,00</b>	12

\* Precio indicativo.  
PVP según Tarifa Clever en vigor.  
Condiciones comerciales "Grifería Clever".

# EXPOSITORES DE SOBREMESA

## EXPOSITOR SOBREMESA SYVARI Teléfono ducha ø95mm

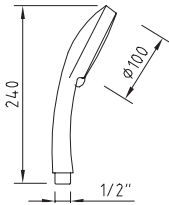

- ✓ Teléfono Ducha 3 funciones (ACS)
- ✓ Anticalcáreo
- ✓ Caja individual con eurocolgador
- ✓ Este producto se suministra en formato expositor de sobremesa (pack de 16 unidades) o unitariamente.

Ref.	Código EAN	€ (*)	€(*) Unitario	Uds.
98885	8425144152279	<b>288,00</b>	18,00	16
98884	8425144152262	-	<b>18,00</b>	1



\* Precio indicativo. PVP según Tarifa Clever en vigor.  
Condiciones comerciales "Grifería Clever".

## EXPOSITOR SOBREMESA SILVERHOSE Flexible 1,75m



- ✓ Acabado plata
- ✓ PVC
- ✓ Fácil limpieza
- ✓ Flexo 1,75 m (ACS)
- ✓ Conexiones metálicas
- ✓ Caja individual con eurocolgador
- ✓ Este producto se suministra en formato expositor de sobremesa (pack de 10 unidades) o unitariamente.

Ref.	Código EAN	€ (*)	€(*) Unitario	Uds.
98881	8425144152231	<b>220,00</b>	22,00	10
98880	8425144152224	-	<b>23,00</b>	1

## EXPOSITOR SOBREMESA 4 ACCESSORIES BATH BOX



60160 x1



98650 x2

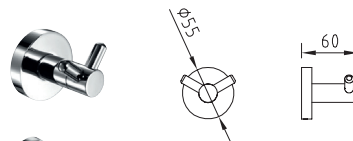

98652 x1

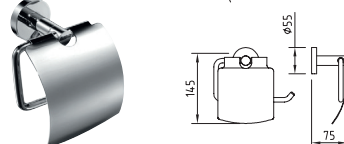

\* Precio indicativo.  
PVP según Tarifa Clever en vigor.  
Condiciones comerciales "Grifería Clever".

Ref.	Código EAN	€ (*)	Uds.
99450	8425144163374	<b>95,00</b>	1
-	-	<b>760,00</b>	8

- ✓ Este producto se suministra en formato expositor de sobremesa (pack de 8 unidades).

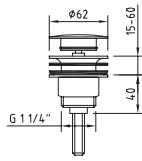

✓ Este producto se suministra en formato expositor de sobremesa (pack de 24 unidades).

Ref.	Código EAN	€ (*)	€(*) Unitario	Uds.
60418	8425144184812	<b>336,00</b>	14,00	24
98674	8425144147398	-	<b>15,00</b>	1

\* Precio indicativo.  
PVP según Tarifa Clever en vigor.  
Condiciones comerciales "Grifería Clever".

## GRIFOS INDIVIDUALES ACCESORIOS

### Grifo Lavadero Mural Cierre Cerámico

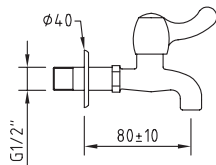

Ref.	Código EAN	€	Bolsa		Rosca
			Uds.	Tamaño	
93604	8425144142331	<b>19,76</b>	1	15x20	1/2"

### Grifo Lavadero y Lavadora Mural Cierre Cerámico

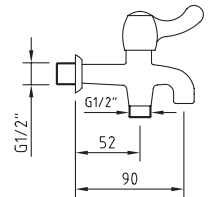

Ref.	Código EAN	€	Bolsa		Rosca
			Uds.	Tamaño	
93605	8425144142348	<b>34,32</b>	1	15x20	1/2"-1/2"

### Grifo Lavadero o Jardín Mural Cierre Cerámico

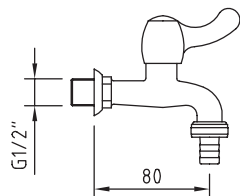

Ref.	Código EAN	€	Bolsa		Rosca
			Uds.	Tamaño	
93606	8425144142355	<b>17,68</b>	1	15x20	1/2"

### Grifo Lavadero Repisa Cierre Cerámico

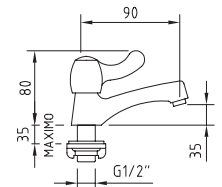

Ref.	Código EAN	€	Bolsa		Rosca
			Uds.	Tamaño	
93607	8425144142362	<b>33,28</b>	1	15x20	1/2"

## RECAMBIOS

### Brico Kit Conjunto sujeción monomandos de Repisa

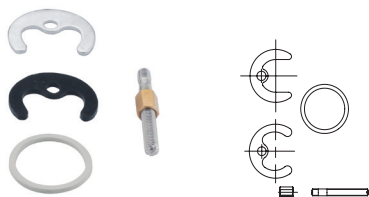

Ref.	Código EAN	€	Bolsa	
			Uds.	Tamaño
93632	8425144142614	<b>2,86</b>	1	15x20

### Florón baño y ducha Juego de 2 unidades



Ø	Ref.	Código EAN	€	€ Unitario	Bolsa	
					Uds.	Tamaño
1/2" - 3/4"	93656	8425144156512	<b>4,16</b>	1,95	2	15x20

### Excentrica 50mm. Juego de 2 unidades



Ref.	Código EAN	€	€ Unitario	Bolsa	
				Uds.	Tamaño
93662	8425144164449	<b>17,05</b>	8,19	2	15x20

### Excentrica Con reductor de sonido. Juego de 2 uds.



Ø	Ref.	Código EAN	€	€ Unitario	Bolsa	
					Uds.	Tamaño
1/2" - 3/4"	93630	8425144142591	<b>9,88</b>	4,68w	2	15x20

### Herramienta desmontaje conjunto fijación



Ref.	Código EAN	€	Bolsa	
			Uds.	Tamaño
93663	8425144165859	<b>3,90</b>	1	15x20





## Bienestar

Proporciona agua saludable, sin sabor manteniendo los minerales.

## Tranquilidad

Controla e informa sobre la vida útil de los cartuchos para su correcto cambio, garantizando una óptima filtración

## Confort

Salida combinada de agua de red y filtrada en un mismo grifo

## Tamaño compacto

Debido a su reducido tamaño puede ser instalado debajo del fregadero

## Facilidad de mantenimiento

Gracias a su sistema de notificación automática podrás cambiar el cartucho fácilmente (menos de un minuto), garantizando una filtración adecuada.

## Respeto por el medio ambiente

No hay pérdida de agua al contrario del sistema osmosis. Se evita la producción, transporte y reciclaje de las botellas de plástico.



## + FICHA TÉCNICA

- Presión de trabajo: 0'5 - 4 bar
- Rango Temperatura: 2 - 38°C
- Caudal máx. 120 L/h
- Entrada y salida: solo conexión de entrada y salida (no hay conexión con desagüe).
- Peso: 6kg
- Vida útil cartuchos:
  - 1SR y 3UM: 1 año o 10.000L
  - 2CA: 1 año o 5.000L

## + LOS +

- Garantía de agua saludable y libre de impurezas.
- Notificación automática que informa al usuario cada vez que se deben reemplazar los consumibles
- Filtración que mantiene todos los minerales optimos para la salud.
- Combinación única de productos con un grifo premium de 3 vías.

## + CARTUCHOS

- **SEDIMENTOS - 1SR**  
Atrapa partículas y sedimentos suspendidos en el agua (5 µm)\*
- **ADSORCIÓN DE PARTÍCULAS QUÍMICAS (Filtración natural) - 2CA.**  
Elimina el mal sabor y olor del cloro, filtrando los pesticidas y herbicidas
- **MEMBRANA ULTRAFILTRACIÓN - 3UM**  
Elimina las bacterias y virus gracias a su membrana de 0'1 µm

\*1 µm = 0'000001m o 0'001cm

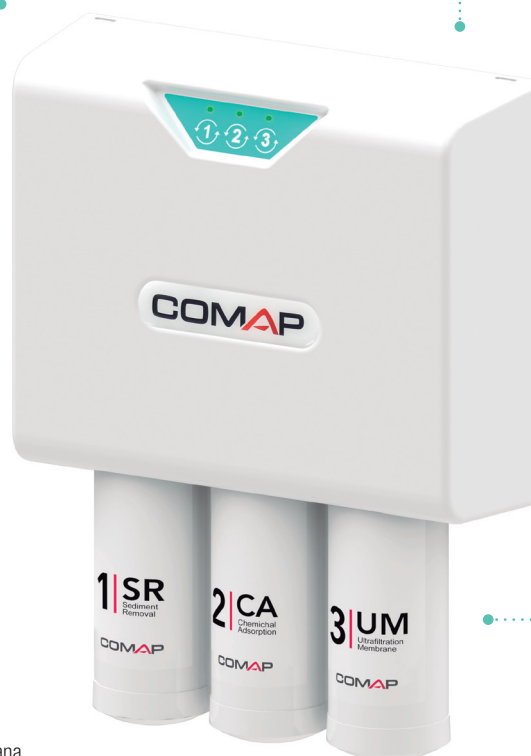

## + INCLUYE

- Equipado con un indicador de sonido y tres luces indicadoras. Informa automáticamente al usuario cuando es necesario reemplazar los cartuchos.
- Funciona con 2 pilas (incluidas)
- Válvula corte, conexión y tubería incluidas
- Detector de caudal incorporado

UNIDAD DE CALIDAD DEL AGUA PARA LA COCINA

Medidas 36 x 27,5 x 9 cm

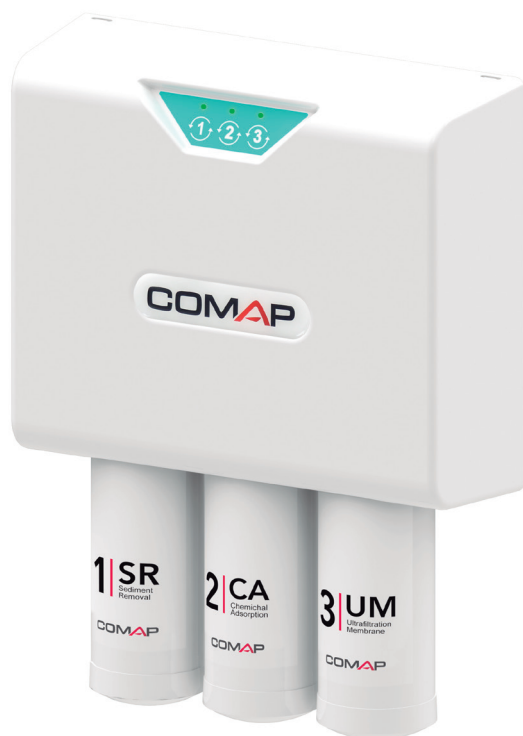

UNIDAD DE CALIDAD DEL AGUA PARA LA COCINA CON FREGADERO 3 VIAS



Ref.	€*	📦
C75271	564,00	1

UNIDAD DE CALIDAD DEL AGUA PARA LA COCINA CON GRIFO 1 VÍA



Ref.	€*	📦
C75272	427,00	1

Disponible a partir del 2º semestre 2019

RECAMBIOS

CARTUCHO 1 - SR



Ref.	€*	📦
C75273	29,00	1

CARTUCHO 2 - CA



Ref.	€*	📦
C75274	29,00	1

CARTUCHO 3 - UM



Ref.	€*	📦
C75275	55,00	1

\* Precio indicativo. PVP según Tarifa Clever en vigor. Condiciones comerciales "Grifería Clever".

# EXPOSITORES BRICOSTANDARD

Con los expositores Bricostandard conseguimos crear espacios diferentes teniendo en cuenta todas las premisas para la satisfacción del cliente en el punto de venta.

**NEW** 75 | Expositores sobremesa

**NEW** 76 | Expositor Clever Slim

78 | Expositor Bricostandard

79 | Expositor JuntasStanders

80 | Expositores Sistemas

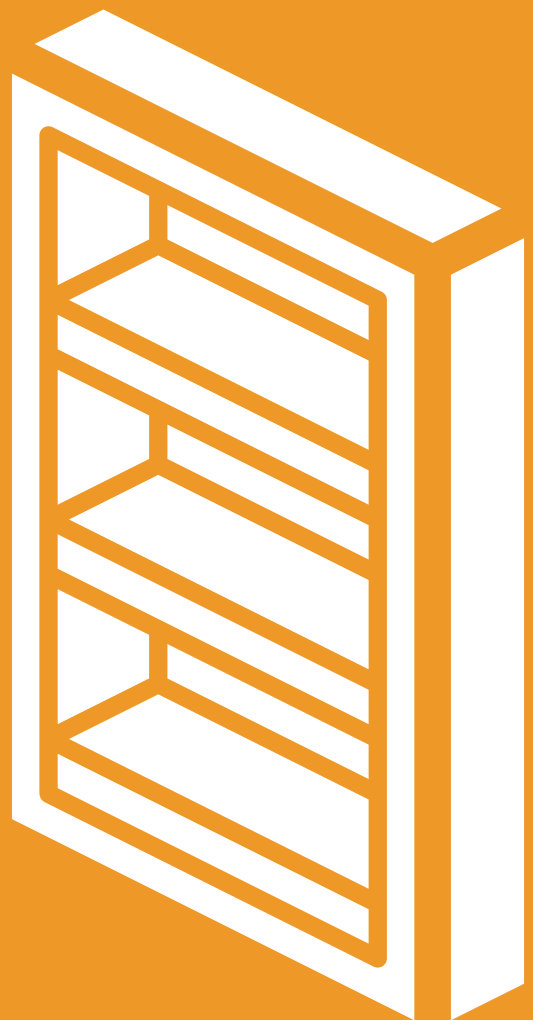



# Expositores sobremesa



95829

Vinilo imantado. Imagen azulejos cocina



95666

Vinilo imantado. Imagen cocina



Posible configuración con y sin cartelá

## CLEVER KITCHEN

EXPOSITOR SOBREMESA DE COCINA

Grifería no incluida

Ref.	€	📦
95821	186,00	1
Vinilo 95829	54,00	1
Vinilo 95666	54,00	1

## CLEVER ONE

EXPOSITOR SOBREMESA CON CARTELA IMANTADA

Grifería no incluida

Ref.	€	📦
95717	33,00	1

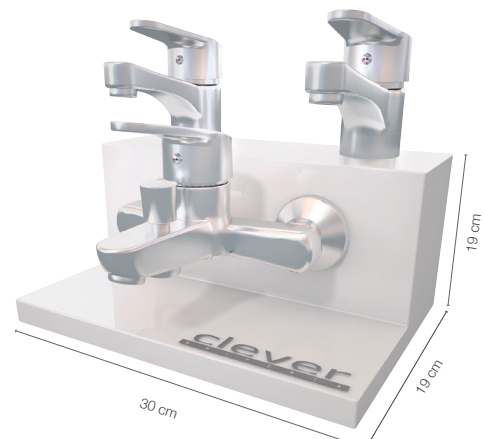
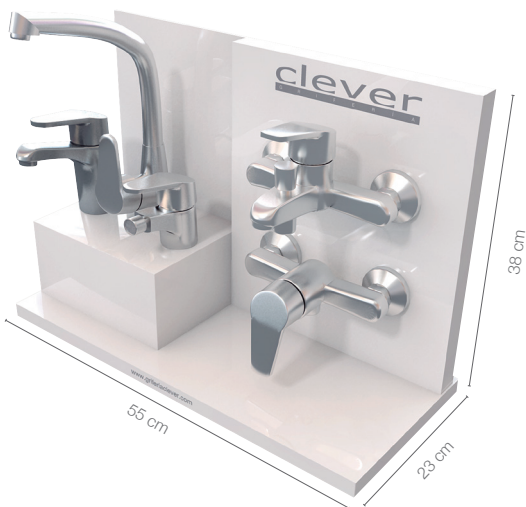

## CLEVER FIVE

EXPOSITOR SOBREMESA

Grifería no incluida

Ref.	€	📦
95753	181,00	1

## CLEVER MINI

EXPOSITOR SOBREMESA

Grifería no incluida

Ref.	€	📦
95540	97,00	1





# Expositor CLEVER SLIM

Nueva gama de expositores perfectos para tu tienda,  
combina los soportes y crea tu propio expositor

*PERSONALÍZALO A TU MANERA*



95897

Expositor Clever Slim



95749

Soporte repisa para fregadero extraíble



95668

Soporte doble repisa para lavabo, bidé o fregadero



95756

Soporte doble repisa para lavabo, bidé o fregadero



95669

Soporte baño-ducha o ducha



95663

Pieza blanca



95670

Soporte de madera para duchas teléfono



95824

Soporte repisa para duchas teléfono



95837

Bandeja simple 30 x 30 x 27 cm



95839

Soporte con un gancho



95840

Soporte con dos ganchos

Expositores

Ref.	€	📦
95897	374,00	1
95749	38,00	1
95668	33,00	1
95756	41,00	1
95669	33,00	1
95663	22,00	1
95670	43,00	1
95824	54,00	1
95839	41,00	1
95840	43,00	1
95837	52,00	1

## COMPACTO

## PRÁCTICO

## ATRACTIVO

## FÁCIL DE MONTAR



# ¡TE LO PONEMOS FÁCIL!

Siete posibles configuraciones de las muchas que puedes crear

Expositor 1



Expositor 2



Expositor 3



Expositor 4



Expositor 5



Expositor 6



Expositor 7



Serie	Incluye										
	Expositor modular 95897	Soporte repisa lavabo 95668	Soporte baño-ducha o ducha 95669	Soporte teléfono 95670	Pieza blanca 95663	Soporte repisa lavabo 95749	Soporte doble repisa para lavabo, bidé o fregadero 95756	Soporte repisa para duchas teléfono 95824	Soporte con un gancho 95839	Soporte con dos ganchos 95840	Bandeja simple 95837
Expositor 1	1		2				1			1	
Expositor 2	1	1	1		1		1				
Expositor 3	1	1	2						1		
Expositor 4	1	2			2						
Expositor 5	1		1				1		1	1	
Expositor 6	1	1			1		1				1
Expositor 7	1		1	1	2						



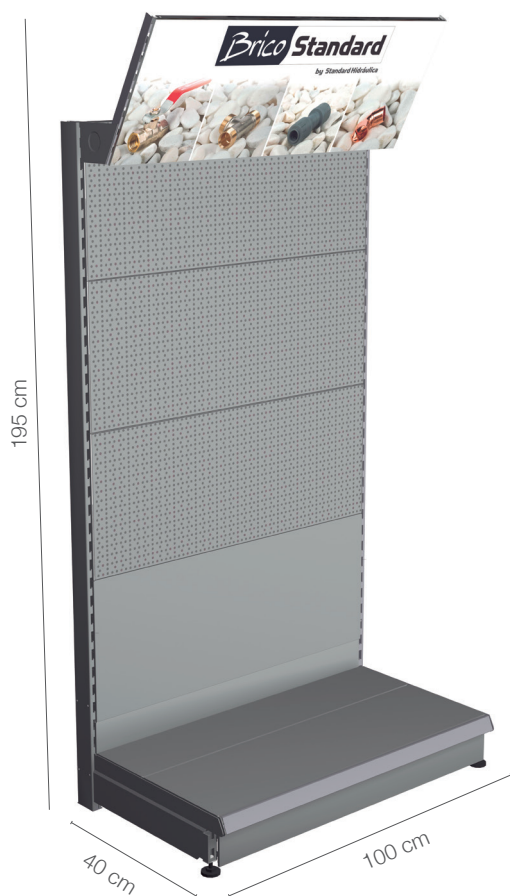

Ref.	Código EAN	€	Uds.
95572	8425144142188	1140,00	1

\* (El expositor no incluye producto)

**El expositor incluye:**

- Cartela



- 100 ganchos individuales no aptos para portaprecios (ref. 95573).

(Guía de montaje disponible en la web: [www.bricostandard.com](http://www.bricostandard.com))

ACCESORIOS OPCIONALES PARA EL EXPOSITOR 95572

**GANCHO DOBLE con portaprecio. Varilla 30cm**

Etiquetero 6,5x4cm



Ref.	Código EAN	€	Uds.
95590	8425144144823	5,80	1

**GANCHO INDIVIDUAL sin portaprecio. Varilla 30cm**



Ref.	Código EAN	€	Uds.
95573	8425144142195	3,40	1

**CAJA TROQUELADA MARRON 40x100**



(El expositor no incluye producto).

Ref.	Código EAN	€	Uds.
95525	8425144131939	2,00	1

**BANDEJA 100x40**

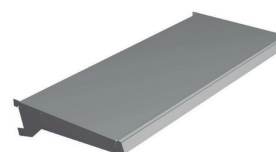

Ref.	Código EAN	€	Uds.
95584	8425144144755	78,00	1

Ref.	Código EAN	€	Uds.
95795	8425144142188	230,00	1

El expositor no incluye producto

\*\* Para expositor de regalo ver condiciones

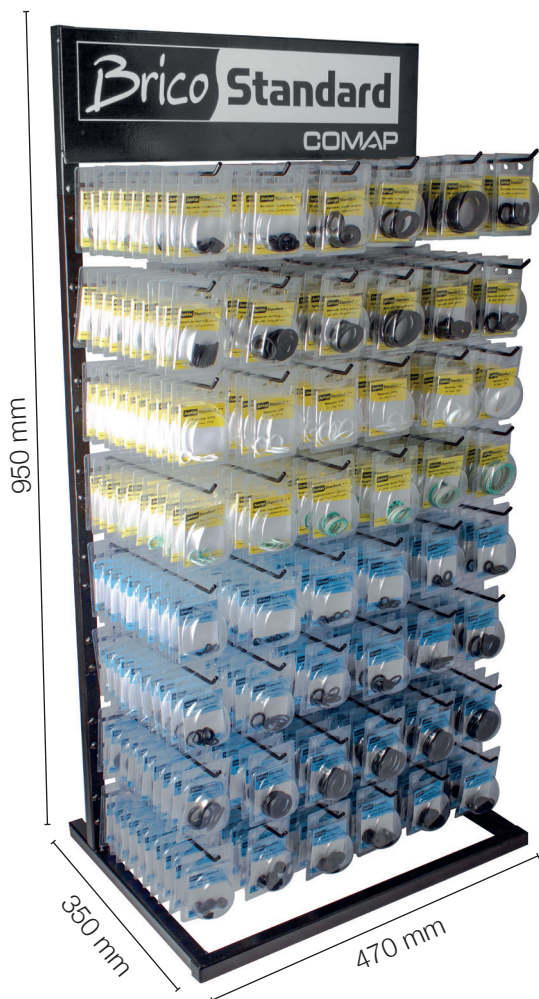

- JUNTAS DE GOMA
- JUNTAS PTFE
- TESNIT
- JUNTAS TÓRICAS
- DISCOS CIEGOS + DISCOS

El expositor incluye:

- Vinilo y 48 ganchos



• Selector de juntas



Ref. 95737



Ref. 95738

Te proponemos un planograma orientativo con las 48 referencias de más rotación

S200017	S200018	S200019	S200020	S200021	S200022
S200023	S200024	S200025	S200026	S200038	S200039
S200009	S200010	S200011	S200013	S200014	S200016
S200001	S200002	S200003	S200005	S200006	S200008
S200104	S200105	S200106	S200107	S200108	S200109
S200110	S200111	S200112	S200113	S200114	S200116
S200117	S200118	S200121	S200122	S200123	S200124
S200130	S200131	S200132	S200133	S200134	S200127

- ✓ Haz tu propia combinación
- ✓ Sin montaje
- ✓ Fácil reposición
- ✓ Visual y práctico

\*\* Condiciones para expositor de regalo:

- Hay que realizar un pedido de 48 ref. de juntas Standers con un **condicionamiento** por referencia de 10 unidades.
- En las implantaciones, además de las condiciones comerciales habituales se aplicará un **+10% de dto.**



EXPOSITOR TECTITE



60 cm

50 cm

Ref.	Código EAN	€	Uds.
95348	8425144953487	108,15	1

EXPOSITOR POLIBUTILENO



60 cm

50 cm

Ref.	Código EAN	€	Uds.
95346	8425144953463	87,13	1

EXPOSITOR TURBOSKIN



60 cm

50 cm

Ref.	Código EAN	€	Uds.
95736	8425144172048	93,43	1



# INFORMACIÓN BRICOSTANDARD

Te facilitamos la información que amplía la utilidad del catálogo.

83 | Iconografía

84 | Condiciones de Venta

85 | Índice de Referencias



La información que te presentamos está pensada para que sea clara y sencilla, mediante los siguientes iconos.



## TECNOLOGÍA



### CERAMIC CONTROL Discos cerámicos

Las monturas ON-OFF son de giro 90° con discos cerámicos, óxido de aluminio de pureza 99%, indegastables.



### ANTI CAL Dispositivo anti-cal

Los elementos en contacto con el agua de nuestra grifería son de materiales anti calcáreos. Se evita la obstrucción de mecanismos y la disminución de presión, y también el deterioro o el propio desperfecto de la grifería.



### MULTIFUNCIÓN Cabezal con diferentes funciones

Los cabezales de ducha disponen de varias funciones con diferentes efectos de salida de agua: Lluvia, Niebla, Spray, Espuma y Masaje.



### EXTRA LENGTH Flexible 1,75m

Clever utiliza flexibles de 1,75m de longitud en todos sus extensibles, duchas y baños duchas. Útil para personas de todas las estaturas.



### ANTITWIST

Este sistema evita que el flexo se enrolle sobre sí mismo consiguiendo así un gran confort durante su uso.



### TECTITE RECUPERABLE

El sistema Tectite classic es reutilizable.



### SIN HERRAMIENTAS Evita el uso de herramientas

El sistema Push-Fit evita el uso de herramientas realizando la instalación más rápida y sencilla.



### PB COMPATIBLE Compatibilidad total con polibutileno

Aplicación garantizada para el uso con tuberías de polibutileno.



### SIN SOLDAR Evita el uso del soldador

El sistema Push-Fit sin necesidad de soldaduras evita el riesgo de quemaduras lo que permite realizar la instalación más rápida y sencilla.



### CU COMPATIBLE Compatibilidad total con cobre

Aplicación garantizada para el uso con tuberías de cobre.



### CERTIFICACIONES Certificación ACS

Certificado de Vigilancia en Salud (ACS)



## DISEÑO Y CALIDAD



### TOP WARRANTY Garantía de calidad

Todos nuestros productos se someten a estrictos controles de calidad.



### PATENTED Diseño exclusivo y patentado

Patentamos nuestros diseños en la entidad oficial de registros de dibujos y marcas. Es nuestra distinción y el camino hacia el futuro.



## SEGURIDAD



### TERMOSTÁTICO Doble tope de seguridad para termostáticos

Dispositivo que evita temperaturas superiores a 38°C de manera involuntaria. El usuario debe pulsar el botón para conseguir temperaturas superiores. Ideal para la seguridad infantil. Bloqueo automático en el caso de que se interrumpa el suministro de agua fría en la instalación.



## MATERIALES



### EXTRA CHROME Alta calidad cromado

El proceso de cromado consta de 44 etapas, consiguiendo 4 capas en la superficie del latón, garantizando 200 horas de niebla salina sin presentar defecto alguno.

**1. Generalidades**

Las ventas del GRUPO STH, compuesto por Standard Hidráulica, Hidrostandard del Mediterráneo y Comap Ibérica, se regirán por las presentes Condiciones Generales de Venta, excepto en todo aquello que esté expresamente acordado de forma distinta en la confirmación de pedido u oferta.

**2. Precios**

Los precios incluidos en la tarifa se expresan en € (impuestos no incluidos).

Pedido mínimo: 200€, excepto en Clever, que no hay pedido mínimo.

Política de portes: El importe de pedido para PORTES PAGADOS será a determinar en función de las condiciones particulares de cada país y cliente.

Dentro del territorio de España, Andorra y Portugal, los pedidos cuyo importe neto sea superior a 350 € para los catálogos de Fontanería y Calefacción, Canalización y Control del Agua, Regulación y Conducción de Gas, y, Bricostandard, o 200 € para Clever, viajarán a PORTES PAGADOS. Por debajo de este importe se cargará un importe fijo en factura de 7 €, o si lo prefieren, a portes debidos.

Para pedidos de tuberías en barras o placas para suelo radiante, el importe neto para PORTES PAGADOS será de 1.000€. Por debajo de este importe se cargará un importe fijo en factura de 50€, o si lo prefieren, a portes debidos.

Para pedidos con productos de fundición, el importe neto para PORTES PAGADOS será de 600€. Por debajo de este importe se cargará un importe fijo en factura de 25€, o si lo prefieren, a portes debidos.

Quedan excluidas las Islas Canarias, Ceuta, Melilla, Azores y Madeira donde el pedido mínimo para PORTES PAGADOS será de 900 €. Por debajo de este importe se cargará los gastos de transporte en factura según tarifa de agencia.

Todos los precios y costes mencionados con anterioridad, así como cualquiera de los costes asociados, no incluyen el correspondiente IVA que deberá añadirse, al tipo que especifique la legislación en vigor.

El GRUPO STH se reserva el derecho de modificar los precios de la tarifa en vigor en cualquier momento sin necesidad de preaviso. Los precios aplicables serán los vigentes en el momento en que se realice el pedido.

En caso de envío de muestras, estas serán a cargo del cliente, a quien se abonarán siempre que el proyecto para las que se han enviado se materialice en un pedido.

**3. Plazo de entrega y descarga de la mercancía**

Los pedidos que se reciban sin indicación de fecha de entrega se servirán en el plazo más breve de tiempo.

Las fechas de envío que aparecen en la confirmación del pedido son orientativas.

Las entregas anticipadas y los envíos parciales estarán autorizados si no existe un acuerdo por escrito que lo prohíba.

La incapacidad de efectuar o servir un pedido por motivos de huelga, fracaso de la negociación, cierre de negocio y consecuencias derivadas de los mismos serán consideradas como de fuerza mayor y eximen a GRUPO STH de su obligación de servir la mercancía y, el cliente no podrá reclamar en modo alguno daños y perjuicios.

En el caso de aplazamiento de pago de las facturas pendientes, así como de su impago, y/o por exceder el cliente el límite de crédito que GRUPO STH tenga asegurado, los pedidos pendientes de servir quedarán retenidos hasta la resolución de la incidencia en cuestión.

**4. Facturación**

El grupo STH se reserva el derecho de enviar y facturar los pedidos del cliente por cualquiera de las empresas del grupo, dependiendo de la situación crediticia del cliente.

Los datos de la empresa proveedora, se detallarán en el albarán de venta, no aceptándose ninguna modificación tras el envío.

GRUPO STH trabaja con facturación electrónica.

**5. Condiciones de Pago**

La financiación máxima nunca excederá de los parámetros contemplados en la Ley 15/2010 por la que se establecen medidas de lucha contra la morosidad en las operaciones comerciales.

La falta de pago a un vencimiento de cualquier factura conllevará la inmediata suspensión del suministro de materiales.

En caso de que el GRUPO STH conceda al Cliente un aplazamiento en el pago de una factura más allá de la fecha de vencimiento inicialmente pactada, se aplicará una penalización de un 3% mensual.

En caso de impago, dicha penalización será del 5% mensual, con un mínimo de 15 €, al que se le añadirá un 3% mensual a partir del 2º mes de demora.

Independientemente del concepto que el cliente de a un pago, los pagos que se efectúen se imputarán en primer lugar a las penalizaciones por aplazamiento y/o impago, y a continuación al principal de las deudas que tengan un vencimiento más antiguo.

Todas las operaciones comerciales están aseguradas por una entidad de seguro de crédito.

**6. Devolución de mercancía**

Todas las solicitudes de devolución deberán ser analizadas y aceptadas por el GRUPO STH, debiendo informar el cliente de los motivos, justificando la fecha de compra con la factura.

Las devoluciones ocasionadas por errores de entrega, ya sea por defectos de identidad y/o cantidad deberán ser gestionadas durante los 7 días posteriores a la entrega de material.

El resto de solicitudes de devolución se analizarán en base a los criterios marcados por el grupo STH. No se aceptará ningún material que esté descatalogado o fuera de garantía. Se aplicará un demérito a las devoluciones aceptadas, que podrá ir del 15% al 50% según el año de compra y siempre que se encuentre en perfecto estado para su venta. Los portes serán a cargo del cliente.

**7. Reclamaciones, garantía y compensación**

De conformidad con lo establecido en la legislación vigente, la reclamación por daños o averías de las mercancías transportadas así como las diferencias de cantidad recibidas, deberán notificarse en las 24 horas siguientes a la recepción conforme de las mismas salvo que el daño fuera evidente en el momento de la recepción de las mercancías. Después de dichas 24 horas, las reclamaciones serán consideradas fuera de plazo, siendo desestimadas.

La garantía que se aplicará sobre los productos del GRUPO STH será de un mínimo de 2 años y de 5 años para la grifería.

La fecha de adquisición debe justificarse adecuadamente mediante la correspondiente factura de compra. Para que la garantía sea válida, es necesaria la aceptación del defecto por parte del departamento técnico.

Quedan excluidos de la garantía los daños producidos por la instalación, mantenimiento y limpieza no realizada de acuerdo con las instrucciones de montaje, así como su uso inadecuado y desgaste natural.

La garantía cubre la reposición del material sin cargo, limitando nuestra responsabilidad a la sustitución o reparación de las piezas defectuosas reconocidas por el GRUPO STH, sin indemnización alguna. En caso de que el producto ya no se fabrique, se suministrará un producto similar de igual calidad.

Nos reservamos el derecho de modificar el diseño de nuestros productos sin previo aviso.

**8. Responsabilidad Civil derivada del producto**

El GRUPO STH sólo será responsable de los daños derivados de defectos originales de calidad internos de los productos.

El GRUPO STH nunca será responsable de los daños derivados de defectos de calidad aparentes de los productos que pudieron ser detectados por el cliente antes de su reventa o montaje en cualquier obra y/o instalación, así como de los daños derivados de una mala instalación y/o manipulación por incumplimiento de las condiciones de montaje, puesta en funcionamiento y utilización (por ejemplo, las instrucciones de uso) o de las condiciones administrativas establecidas.

Las limitaciones de responsabilidad serán aplicadas completamente a los sucesivos compradores, con la obligación de ser adoptadas por todos los futuros compradores.

Se establece como límite máximo de la responsabilidad civil que asumirá GRUPO STH derivada de daños causados por los productos, un importe de 2.000 €.

**9. Daños a destinatarios**

En el caso de que el cliente tenga conocimiento de que se hayan producido daños que pudiesen ser derivados por instalaciones hechas con los productos y sistemas del GRUPO STH (especialmente en caso de reclamación formal o legal de dicho destinatario al cliente), deberá notificarlo de forma urgentísima y por escrito al GRUPO STH y facilitarle la comprobación, valoración y causas de los daños para poder determinar las causas y responsabilidades.

El GRUPO STH en ningún caso responderá a ninguna reclamación de daños provenientes de los productos (ya sean acciones directas o de repetición) si no ha tenido la ocasión de poder valorar y comprobar la realidad de los daños y sus posibles causas.

**10. Jurisdicción y Derecho aplicable**

Respecto a todos los litigios que surgieran en el marco de la relación contractual entre GRUPO STH y el cliente serán competentes los Juzgados y Tribunales de Barcelona. Asimismo, se acuerda como Derecho aplicable el Derecho Español.

**11. Validez**

Estas condiciones de venta anulan las anteriores y estarán vigentes hasta cualquier cambio publicado en [www.standardhidraulica.com](http://www.standardhidraulica.com).

## ÍNDICE DE REFERENCIAS

RERF.	€	PÁG.
33010	13,00	58
33017	8,63	54
33019	6,33	54
33029	4,39	57
33032	3,70	57
33034	4,83	57
33035	7,12	57
33042	4,45	57
33045	8,36	57
33077	4,92	58
33130	5,36	58
33180	9,93	55
33181	12,09	55
33185	10,23	55
33187	10,23	55
33188	13,37	55
33190	5,19	48-56
33191	6,02	48-56
33193	4,92	48-56
33233	16,40	54
33236	3,48	54
33238	9,24	54
33302	5,71	60
33303	7,87	60
33306	9,82	54
33307	13,25	54
33310	12,16	52
33311	16,68	52
33314	12,16	52
33315	16,68	52
33316	5,65	51
33317	6,37	51
33318	9,49	51
33319	5,65	51
33320	6,37	51
33321	9,49	51
33322	6,02	48-56
33325	5,01	52
33326	5,01	52
33335	7,09	64
33336	15,02	64
33337	5,86	59
33340	5,50	47
33340	5,50	55
33341	29,88	47
33341	29,88	55
33342	14,17	51
33343	14,17	51
33349	12,71	53
33354	10,30	60
33356	6,42	64
33357	14,15	64
33358	7,76	64
33359	7,76	64
33374	13,14	62
33396	23,66	62
33397	24,15	62
33399	10,04	63

RERF.	€	PÁG.
33400	10,53	63
33401	8,18	63
33402	8,68	63
33403	2,10	64
33416	7,70	60
33417	11,06	60
33418	14,17	60
33423	23,65	62
33424	25,16	62
33425	10,03	63
33426	11,54	63
33427	9,68	63
33428	24,15	62
33429	10,53	63
33430	8,68	63
33431	8,17	63
33434	25,16	62
33435	11,54	63
33436	9,68	63
33437	23,65	62
33438	10,03	63
33439	8,17	63
33440	23,66	62
33441	10,04	63
33442	8,18	62
33450	11,26	62
33451	12,25	62
33452	10,76	62
33453	10,77	62
33454	11,26	62
33455	12,25	62
33456	10,76	62
33457	10,77	62
33500	4,93	53
33501	5,69	53
33502	8,41	53
33503	12,71	53
33504	19,99	53
33505	30,00	53
33510	4,93	53
33511	5,69	53
33512	8,41	53
33514	5,02	53
33515	6,10	53
33516	6,28	53
33517	9,33	53
33520	3,87	53
33521	5,14	53
33522	5,50	53
33523	7,98	53
33527	6,24	53
33528	9,37	53
33531	6,24	53
33532	9,37	53
33533	13,74	53
33629	13,74	53
33651	5,01	52
33652	6,50	52

RERF.	€	PÁG.
33656	5,01	52
33657	6,50	52
33671	5,01	52
33672	6,08	52
33676	5,01	52
33677	6,08	52
33700	6,49	51
33701	8,44	51
33702	11,46	51
33703	18,42	51
33800	11,79	59
33801	4,84	59
33810	29,69	59
60412	420,00	67
60418	336,00	70
93604	19,76	70
93606	17,68	70
93607	33,28	70
93630	9,88	71
93632	2,86	71
93656	4,16	71
93662	17,05	71
93663	3,90	71
95346	87,13	80
95348	108,15	80
95525	2,00	78
95540	97,00	75
95572	1140,00	78
95573	3,40	78
95584	78,00	78
95590	5,80	78
95663	22,00	76
95666	54,00	75
95668	33,00	76
95669	33,00	76
95670	43,00	76
95717	33,00	75
95736	93,43	80
95737	0,00	79
95738	0,00	79
95749	38,00	76
95753	181,00	75
95756	41,00	76
95795	230,00	79
95821	186,00	75
95824	54,00	76
95829	54,00	75
95837	52,00	76
95839	41,00	76
95840	43,00	76
95897	374,00	76
98527	320,00	67
98674	15,00	70
98880	23,00	69
98881	220,00	69
98884	18,00	69
98885	288,00	69
98886	768,00	68

## ÍNDICE DE REFERENCIAS

RERF.	€	PÁG.
99136	223,00	68
99450	95,00	69
C75270	395,00	73
C75271	564,00	73
C75272	427,00	73
C75273	29,00	73
C75274	29,00	73
C75275	55,00	73
F61009B	5,54	43
F61010B	9,37	43
F61035B	25,87	43
F61036B	43,61	43
F61041	2,70	45
F61042	3,54	45
F61051	3,20	44
F61052	4,02	44
F61055	3,21	44
F61056	4,08	44
F61066	4,74	46
F61067	6,00	46
F61071	6,16	46
F61076	5,99	46
F61081	7,34	46
F61086	5,79	46
F61090	6,27	46
F61095	2,51	45
F61101	2,72	45
F61131	7,67	45
F61132	5,71	45
F61133	6,76	45
F61142	6,45	45
F61144	7,92	45
F61216	2,56	47
F61217	3,14	47
F61240	7,27	44
F61241	8,65	44
F61245	8,36	44
F61247	7,27	44
F61248	8,65	44
F61249	8,94	44
F61252	10,33	46
F61253	11,46	46
F61263	3,59	47
F61264	3,85	47
F61272	2,77	47
F61273	2,98	47
F61295	1,11	47
F61296	1,26	47
F61400	16,99	46
F61402	19,05	46
F61410	17,29	46
F61412	19,30	46
F65265	15,24	41-48
F65323	3,78	41
F65324	4,26	41
F65326	25,11	41
F65327	32,44	41
F65328	30,60	41

RERF.	€	PÁG.
F66200	47,65	35
F66202	68,04	35
F66203	109,82	35
F66206	23,15	35
F66207	32,90	35
F66210	4,99	35
F66212	6,68	35
F66213	11,54	35
F83001	3,14	28
F83015	7,29	28
F83024	5,39	29
F83031	4,04	27
F83040	8,98	27
F83045	7,34	27
F83048	12,76	27
F83050	10,51	27
F83051	6,42	29
F83054	11,20	29
F83056	5,05	29
F83101	12,20	28
F83119	5,24	28
F83120	6,02	28
F83124	9,65	28
F83126	4,99	29
F83129	9,46	29
F83134	4,99	27
F83137	7,14	27
F83145	4,04	27
F83147	5,39	27
F83158	9,85	29
F83163	17,63	29
F83170	4,00	28
F83173	6,78	28
F83706	6,09	24
F83707	3,76	24
F83708	8,13	24
F83711	6,76	23
F83712	4,82	23
F83713	8,55	23
F83719	10,76	23
F83720	16,86	23
F83721	8,76	23
F83722	15,07	23
F83725	15,28	23
F83726	9,99	24
F83728	7,96	24
F83730	12,31	24
F83735	8,70	23
F83736	6,05	23
F83737	13,42	23
F83740	12,15	23
F83743	7,08	24
F83745	8,72	24
F83747	11,55	24
F83750	7,28	24
F83754	4,02	25
F83755	4,06	25
F83756	6,64	25

RERF.	€	PÁG.
F83759	12,94	23
F83762	11,98	24
F83765	12,59	23
F83773	10,59	24
F83774	13,04	24
F83775	8,66	25
F83776	7,87	25
F83777	10,24	25
F83778	7,10	25
F83779	9,67	25
F83780	9,67	25
S200001	1,70	31
S200002	2,42	31
S200003	3,27	31
S200004	4,09	31
S200005	3,01	31
S200006	3,66	31
S200007	4,49	31
S200008	5,99	31
S200009	2,46	31
S200010	2,61	31
S200011	3,75	31
S200012	4,86	31
S200013	3,49	31
S200014	4,26	31
S200015	5,51	31
S200016	7,64	31
S200017	1,73	30
S200018	2,70	30
S200019	2,02	30
S200020	2,24	30
S200021	1,76	30
S200022	2,76	30
S200023	3,04	30
S200024	3,44	30
S200025	2,33	30
S200026	2,70	30
S200030	7,64	30
S200031	7,47	30
S200032	22,78	30
S200033	9,74	30
S200034	9,91	30
S200035	14,54	30
S200036	1,20	30
S200037	1,29	30
S200038	1,34	30
S200039	1,39	30
S200101	1,14	32
S200102	1,14	32
S200103	1,14	32
S200104	1,14	32
S200105	1,14	32
S200106	1,19	32
S200107	1,19	32
S200108	1,19	32
S200109	1,19	32
S200110	1,19	32
S200111	1,25	32

## ÍNDICE DE REFERENCIAS

RERF.	€	PÁG.
99136	223,00	68
99450	95,00	69
C75270	395,00	73
C75271	564,00	73
C75272	427,00	73
C75273	29,00	73
C75274	29,00	73
C75275	55,00	73
F61009B	5,54	43
F61010B	9,37	43
F61035B	25,87	43
F61036B	43,61	43
F61041	2,70	45
F61042	3,54	45
F61051	3,20	44
F61052	4,02	44
F61055	3,21	44
F61056	4,08	44
F61066	4,74	46
F61067	6,00	46
F61071	6,16	46
F61076	5,99	46
F61081	7,34	46
F61086	5,79	46
F61090	6,27	46
F61095	2,51	45
F61101	2,72	45
F61131	7,67	45
F61132	5,71	45
F61133	6,76	45
F61142	6,45	45
F61144	7,92	45
F61216	2,56	47
F61217	3,14	47
F61240	7,27	44
F61241	8,65	44
F61245	8,36	44
F61247	7,27	44
F61248	8,65	44
F61249	8,94	44
F61252	10,33	46
F61253	11,46	46
F61263	3,59	47
F61264	3,85	47
F61272	2,77	47
F61273	2,98	47
F61295	1,11	47
F61296	1,26	47
F61400	16,99	46
F61402	19,05	46
F61410	17,29	46
F61412	19,30	46
F65265	15,24	41-48
F65323	3,78	41
F65324	4,26	41
F65326	25,11	41
F65327	32,44	41
F65328	30,60	41

RERF.	€	PÁG.
F66200	47,65	35
F66202	68,04	35
F66203	109,82	35
F66206	23,15	35
F66207	32,90	35
F66210	4,99	35
F66212	6,68	35
F66213	11,54	35
F83001	3,14	28
F83015	7,29	28
F83024	5,39	29
F83031	4,04	27
F83040	8,98	27
F83045	7,34	27
F83048	12,76	27
F83050	10,51	27
F83051	6,42	29
F83054	11,20	29
F83056	5,05	29
F83101	12,20	28
F83119	5,24	28
F83120	6,02	28
F83124	9,65	28
F83126	4,99	29
F83129	9,46	29
F83134	4,99	27
F83137	7,14	27
F83145	4,04	27
F83147	5,39	27
F83158	9,85	29
F83163	17,63	29
F83170	4,00	28
F83173	6,78	28
F83706	6,09	24
F83707	3,76	24
F83708	8,13	24
F83711	6,76	23
F83712	4,82	23
F83713	8,55	23
F83719	10,76	23
F83720	16,86	23
F83721	8,76	23
F83722	15,07	23
F83725	15,28	23
F83726	9,99	24
F83728	7,96	24
F83730	12,31	24
F83735	8,70	23
F83736	6,05	23
F83737	13,42	23
F83740	12,15	23
F83743	7,08	24
F83745	8,72	24
F83747	11,55	24
F83750	7,28	24
F83754	4,02	25
F83755	4,06	25
F83756	6,64	25

RERF.	€	PÁG.
F83759	12,94	23
F83762	11,98	24
F83765	12,59	23
F83773	10,59	24
F83774	13,04	24
F83775	8,66	25
F83776	7,87	25
F83777	10,24	25
F83778	7,10	25
F83779	9,67	25
F83780	9,67	25
S200001	1,70	31
S200002	2,42	31
S200003	3,27	31
S200004	4,09	31
S200005	3,01	31
S200006	3,66	31
S200007	4,49	31
S200008	5,99	31
S200009	2,46	31
S200010	2,61	31
S200011	3,75	31
S200012	4,86	31
S200013	3,49	31
S200014	4,26	31
S200015	5,51	31
S200016	7,64	31
S200017	1,73	30
S200018	2,70	30
S200019	2,02	30
S200020	2,24	30
S200021	1,76	30
S200022	2,76	30
S200023	3,04	30
S200024	3,44	30
S200025	2,33	30
S200026	2,70	30
S200030	7,64	30
S200031	7,47	30
S200032	22,78	30
S200033	9,74	30
S200034	9,91	30
S200035	14,54	30
S200036	1,20	30
S200037	1,29	30
S200038	1,34	30
S200039	1,39	30
S200101	1,14	32
S200102	1,14	32
S200103	1,14	32
S200104	1,14	32
S200105	1,14	32
S200106	1,19	32
S200107	1,19	32
S200108	1,19	32
S200109	1,19	32
S200110	1,19	32
S200111	1,25	32



## ÍNDICE DE REFERENCIAS

RERF.	€	PÁG.	RERF.	€	PÁG.	RERF.	€	PÁG.
S825445	15,509	13	S825515	9,667	12	S825625	0,93	20
S825446	7,549	13	S825516	3,310	12	S825626	1,49	20
S825447	5,599	13	S825517	8,125	12	S825627	0,68	20
S825450	4,049	13	S825518	2,462	12	S825628	0,81	20
S825451	9,940	13	S825519	6,044	12	S825629	4,11	21
S825455	10,148	13	S825520	3,802	12	S825630	3,70	18
S825456	24,908	13	S825521	9,333	12	S825633	3,21	20
S825457	10,945	13	S825522	4,925	12	S825635	1,309	21
S825458	21,499	13	S825523	12,088	12	S825636	2,740	17
S825459	2,507	13	S825524	2,982	11	S825637	1,910	17
S825460	4,925	13	S825526	5,251	12	S825638	1,110	18
S825462	2,982	13	S825529	4,174	14	S825639	1,266	18
S825463	7,320	13	S825531	4,032	14	S825640	3,617	17
S825464	3,063	13	S825533	6,613	14	S825641	2,973	21
S825465	6,018	13	S825535	4,643	14	S825642	1,121	21
S825467	4,241	13	S825537	3,367	14	S825643	1,221	20
S825468	2,107	13	S825538	6,613	14	S825645	1,864	20
S825469	5,171	13	S825540	3,474	14	S825647	1,676	20
S825470	1,804	13	S825541	6,824	14	S825648	2,364	21
S825471	4,428	13	S825542	1,409	14	S825649	2,030	18
S825472	3,583	13	S825543	2,767	14	S825650	4,905	17
S825473	8,794	13	S825545	2,556	14	S825651	1,997	21
S825474	5,362	13	S825549	2,509	14	S825652	1,243	21
S825477	9,749	13	S825551	2,208	14	S825653	1,032	18
S825479	15,207	13	S825552	4,338	14	S825654	0,977	18
S825481	3,641	11	S825554	3,611	14	S825655	2,607	17
S825482	8,936	11	S825556	4,127	14	S825801	3,580	38
S825483	1,890	11	S825573	1,385	14	S825802	4,870	38
S825484	4,638	11	S825574	2,720	14	S825803	4,970	38
S825485	2,326	11	S825576	1,421	14	S825804	6,090	38
S825486	5,710	11	S825577	2,792	14	S825805	9,330	38
S825487	3,966	11	S825579	2,388	14	S825806	8,780	38
S825488	9,735	11	S825580	4,690	14	S825807	3,830	38
S825489	0,711	11	S825582	2,017	14	S825808	6,090	38
S825490	1,746	11	S825583	3,963	14	S825809	6,020	38
S825491	0,656	11	S825585	2,160	14	S825810	7,480	37
S825492	1,610	11	S825586	4,243	14	S825811	9,90	37
S825493	1,009	11	S825601	1,184	20	S825812	5,15	37
S825494	2,478	11	S825602	3,904	20	S825813	8,48	37
S825495	1,642	11	S825603	1,953	20	S825814	5,05	37
S825496	4,031	11	S825604	7,245	17	S825815	7,72	37
S825497	2,160	12	S825605	7,556	17	S825816	7,70	37
S825498	5,301	12	S825606	5,112	17	S825817	8,47	37
S825499	2,633	12	S825607	4,740	18	S825818	6,13	37
S825500	5,172	12	S825608	8,921	17	S825819	10,41	40
S825502	1,804	12	S825609	2,719	17	S825820	14,03	40
S825503	4,428	12	S825612	0,723	20	S825821	13,77	40
S825504	3,366	12	S825613	2,219	20	S825822	8,18	40
S825505	8,261	12	S825614	3,829	17	S825823	11,95	40
S825506	1,532	12	S825615	4,471	17	S825824	13,10	40
S825507	3,759	12	S825616	3,062	17	S825825	9,91	40
S825508	1,314	12	S825617	1,943	18	S825826	12,31	40
S825509	3,226	12	S825618	1,532	20	S825827	13,86	40
S825510	2,435	12	S825619	2,076	17	S825829	2,59	15
S825511	5,976	12	S825620	2,395	17	S825830	2,36	15
S825512	2,462	12	S825622	1,454	17	S825831	5,43	15
S825513	6,044	12	S825623	0,894	20	S825832	2,92	15
S825514	3,939	12	S825624	2,348	20	S825833	4,50	15

## ÍNDICE DE REFERENCIAS

RERF.	€	PÁG.
S825834	4,72	15
S825835	2,75	15
S825837	2,64	15
S825838	6,34	15
S825839	3,95	15
S825842	3,35	16
S825843	3,84	16
S825844	1,576	16
S825845	1,623	16
S825846	1,276	16
S825847	1,794	16
S825848	2,257	16
S825849	3,084	16
S825850	2,244	16
S825851	1,888	16
S825852	3,500	16
S825853	3,730	16
S825854	2,481	21
S825855	1,807	21
S825856	2,180	21
S825857	1,198	20
S825858	3,097	21
S825859	1,399	21
S825860	8,370	38
S825862	14,510	38
S825863	9,180	38
S825865	16,730	37
S825866	11,850	37
S825867	13,840	37
S825868	26,610	40
S825869	20,990	40
S825871	21,170	40
S825872	21,030	40
S825873	20,020	40
S825874	4,500	38
S825875	5,100	38
S825876	9,04	37
S825877	16,20	40
S825878	18,90	40

# SOLUCIONES *a tu* MEDIDA

## Standard Hidráulica

Av. Ferrería 73-75, Pol. Ind. La Ferrería,  
08110 - Montcada i Reixac - Barcelona - Spain  
Tel. 93 564 10 94 Fax 93 564 04 99 / 93 564 37 03

[www.bricostandard.com](http://www.bricostandard.com)

