

BIENVENIDOS *BIENVENUE*



(ES) La marca Nuovvo®, referente en el mercado del baño, presenta su nueva colección de mamparas de baño.

La actividad de Nuovvo® ha destacado siempre por moverse gracias a pilares básicos como la calidad, el diseño y el respeto al medio ambiente, obteniendo como resultado productos de grandes prestaciones con precios asequibles.

Con el fin de conseguir la mayor satisfacción del cliente, la empresa cuenta con un stock permanente que permite dar respuesta a cualquier pedido.

Los cinco diferentes modelos que se ofrecen cuentan con gran variedad de alternativas para cubrir todas necesidades en el espacio de ducha. Todos ellos cuentan con vidrio templado transparente o decorado de hasta 8 mm de grosor, tratamiento antical incluido y sistema de cierre amortiguado en alguno de nuestros modelos, para facilitar las absorción de las puertas. Además, se presenta una gran novedad: los perfiles de color, que aportan un toque diferente al baño.

(FR) La marque Nuovvo®, marque de référence sur le marché de la salle de bains, présente sa nouvelle collection de parois.

L'activité de Nuovvo® s'est toujours distinguée en s'appuyant sur des piliers essentiels que constituent la qualité, le design et le respect de l'environnement, avec comme résultats des produits offrant de grandes prestations à des prix accessibles.

Afin d'obtenir la meilleure satisfaction du client, l'entreprise dispose d'un stock permanent ce qui permet de répondre à toute commande.

Les cinq modèles différents que nous proposons présentent une grande variété d'alternatives pour couvrir tous les besoins dans l'espace douche. Tous sont composés de verre trempé transparent ou décoré jusqu'à 8 mm d'épaisseur, avec un traitement anticalcaire inclus et un système de fermeture amortie dans certains de nos modèles, pour faciliter l'absorption des portes. En outre, nous présentons une grande nouveauté: les profils colorés, qui apportent une touche différente à la salle de bains.

ÍNDICE

INDEX

MAMPARAS PEROIS

8

8	ATLAS	<i>ATLAS</i>
10	Angular	<i>Angulaire</i>
18	Frente	<i>Frontale</i>

26

26	DELTA	<i>DELTA</i>
28	Angular	<i>Angulaire</i>
36	Frente	<i>Frontale</i>
44	Curva	<i>Arrondie</i>

48

48	MILLENIUM	<i>MILLENIUM</i>
50	Angular	<i>Angulaire</i>
54	Frente	<i>Frontale</i>

58

58	ARES	<i>ARES</i>
60	Panel	<i>Panneau</i>

64

64	NEXUS	<i>NEXUS</i>
66	Angular	<i>Angulaire</i>
70	Frente / Panel	<i>Frontale / Panneau</i>
74	Panel	<i>Panneau</i>

ANEXO ANNEXE

78

78	Mamparas de colores	<i>Parois du couleur</i>
82	Packs bañera por ducha	<i>Packs changement baignoire-douche</i>
84	Condiciones generales	<i>Conditions générales</i>
85	Certificaciones de calidad	<i>Certifications de qualité</i>
85	Uso y mantenimiento	<i>Utilisation et entretien</i>
85	Descargas y actualizaciones	<i>Téléchargements et actualisations</i>



ATLAS

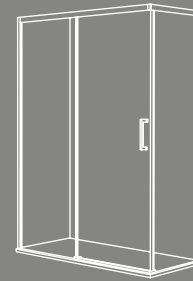

ANGULAR
ENTRADA FRONTAL

ANGULAIRE
ACCÈS FRONTAL

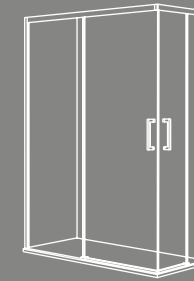

ANGULAR
ENTRADA VÉRTICE

ANGULAIRE
ACCÈS D'ANGLE

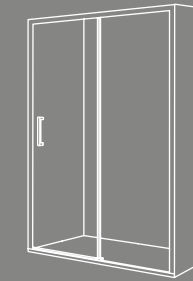

FRENTE
1 FIJO + 1 CORREDERA

FRONTALE
1 FIXE + 1 COULISSANTE

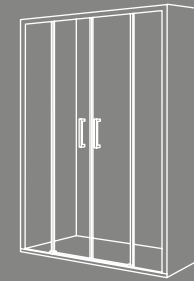

FRENTE
2 FIJOS + 2 CORREDERAS

FRONTALE
2 FIXES + 2 COULISSANTES



2 Años garantía
Garantie 2 ans



Gama de colores (p. 80)
Gammes de couleurs (p. 80)

INCLUIDO / INCLUS



Tratamiento antical
Traitement anticalcaire



Cierre amortiguado
Fermeture amortie

Altura
Hauteur

195 cm
195 cm

Grosor vidrio
Épaisseur verre

6 mm (Templado)
6 mm (Tempé)

Acabado vidrio
Finition verre

Liso / Ácido / Medium
Transparent / Acide / Medium

Acabado aluminio
Finition aluminium

Cromo / Color
Chromé / Couleur

Complementos
Compléments

Tirador latón cromado
Poignée laiton chromée



MEDIDAS *MESURES*

(cm)

FRENTE <i>FRONTAL</i>		1 FIJO + 1 CORREDERA <i>1 FIXE + 1 COULISSANTE</i>			
MEDIDA (A) <i>MESURE (A)</i>	PASO PUERTA <i>PASSAGE PORTE</i>	DESDE <i>DEPUIS</i>		HASTA <i>JUSQU'À</i>	
		con corte ¹ <i>avec coupe¹</i>	standard	standard	con perfil <i>avec profilé</i>
100	37	92	97	99	102
110	42	102	107	109	112
120	47	112	117	119	122
130	52	122	127	129	132
140	57	132	137	139	142
150	62	142	147	149	152
160	67	152	157	159	162
170	72	162	167	169	172
180	72	172	177	179	182
190	72	182	187	189	192
200	72	192	197	199	202

LATERAL <i>LATÉRAL</i>		1 FIJO <i>1 FIXE</i>			
MEDIDA (B) <i>MESURE (B)</i>		DESDE <i>DEPUIS</i>		HASTA <i>JUSQU'À</i>	
		con corte ¹ <i>avec coupe¹</i>	standard	standard	con perfil <i>avec profilé</i>
70		-	66,5	68,5	71,5
75		-	71,5	73,5	76,5
80		-	76,5	78,5	81,5



Vidrio Liso
Verre *Transparent*

Perfil Color*
Profilé *Couleur**

*Color sólo aplicable en perfil. El resto de elementos van en cromo.

*Couleur seulement applicable sur le profil. Le reste des éléments sont chromé.

ATLAS

ANGULAR
ANGULAIRE

ENTRADA FRONTAL
ACCÈS FRONTAL

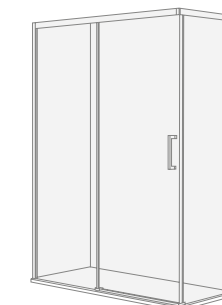
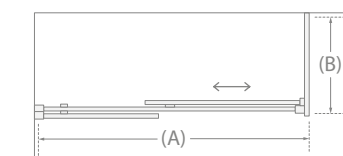

EXTRAS *EXTRAS*

ARTÍCULO
ARTICLE

Perfil 6 cromo (1 ud.)
Profilé 6 chromé (1 pc.)

Perfil 6 color (1 ud.)
Profilé 6 couleur (1 pc.)

Corte¹
Coupe¹

¹ Cortado en fábrica a indicación del cliente. El cruce entre puertas aumentará en proporción al corte solicitado.

¹ Coupé en usine sur indication du client. Le chevauchement entre les portes augmentera proportionnellement à la coupe demandée.



MEDIDAS / MESURES

(cm)

FRENTE FRONTAL		1 FIJO + 1 CORREDERA 1 FIXE + 1 COULISSANTE			
MEDIDA (A) MESURE (A)	PASO PUERTA PASSAGE PORTE	DESDE DEPUIS		HASTA JUSQU'À	
		con corte ¹ avec coupe ¹	standard	standard	con perfil avec profilé
100	37	92	97	99	102
110	42	102	107	109	112
120	47	112	117	119	122
130	52	122	127	129	132
140	57	132	137	139	142
150	62	142	147	149	152
160	67	152	157	159	162
170	72	162	167	169	172
180	72	172	177	179	182
190	72	182	187	189	192
200	72	192	197	199	202

LATERAL LATÉRAL		1 FIJO 1 FIXE			
MEDIDA (B) MESURE (B)		DESDE DEPUIS		HASTA JUSQU'À	
		con corte ¹ avec coupe ¹	standard	standard	con perfil avec profilé
70		-	66,5	68,5	71,5
75		-	71,5	73,5	76,5
80		-	76,5	78,5	81,5



Vidrio Ácido
Verre Acide

Perfil Cromo
Profilé Chromé



Vidrio Medium
Verre Medium

Perfil Cromo
Profilé Chromé

ATLAS

ANGULAR
ANGULAIRE

ENTRADA FRONTAL
ACCÈS FRONTAL

x ✓
Indicar mano puerta
Indiquer le sens de la porte

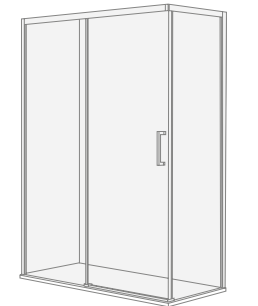
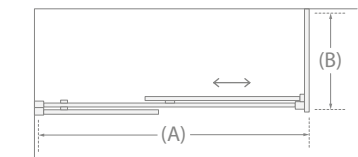

EXTRAS / EXTRAS

ARTÍCULO
ARTICLE

Perfil 6 cromo (1 ud.)
Profilé 6 chromé (1 pc.)

Perfil 6 color (1 ud.)
Profilé 6 couleur (1 pc.)

Corte¹
Coupe¹

¹ Cortado en fábrica a indicación del cliente. El cruce entre puertas aumentará en proporción al corte solicitado.

¹ Coupé en usine sur indication du client. Le chevauchement entre les portes augmentera proportionnellement à la coupe demandée.



MEDIDAS / MESURES

(cm)

FRENTE / LATERAL FRONTAL / LATÉRAL		1 FIJO + 1 CORREDERA 1 FIXE + 1 COULISSANTE			
MEDIDA (A) MESURE (A)	PASO PUERTA PASSAGE PORTE	DESDE DEPUIS		HASTA JUSQU'À	
		con corte ¹ avec coupe ¹	standard	standard	con perfil avec profilé
70	22	-	67	69	72
75	25	-	72	74	77
80	27	-	77	79	82
90	32	82	87	89	92
100	37	92	97	99	102
110	42	102	107	109	112
120	47	112	117	119	122
130	52	122	127	129	132
140	57	132	137	139	142
150	62	142	147	149	152
160	67	152	157	159	162
170	72	162	167	169	172
180	72	172	177	179	182
190	72	182	187	189	192
200	72	192	197	199	202

MAMPARA COMPLETA
PAROI PLEIN

MEDIDA (AxA) MESURE (AxA)	PASO PUERTA ¹ PASSAGE PORTE ¹
90x70	39
100x70	43
120x70	52
100x80	46
120x80	54



Vidrio Verre	Liso Transparent
Perfil Profilé	Cromo Chromé

ATLAS

ANGULAR
ANGULAIRE

ENTRADA VÉRTICE
ACCÈS D'ANGLE

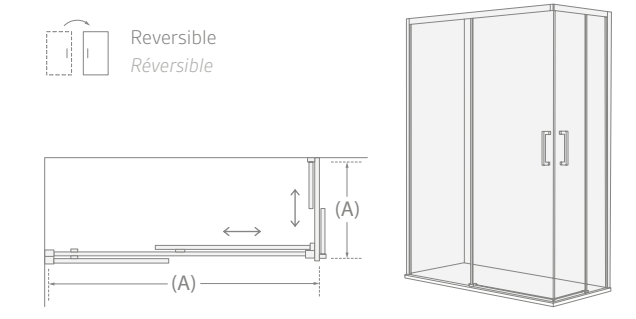

EXTRAS / EXTRAS

- ARTÍCULO
ARTICLE
- Perfil 6 cromo (1 ud.)
Profilé 6 chromé (1 pc.)
- Perfil 6 color (1 ud.)
Profilé 6 couleur (1 pc.)
- Corte²
Coupe²

¹ Para calcular el paso de la puerta de la mampara completa:
 $\sqrt{(\text{PP panel frontal})^2 + (\text{PP panel lateral})^2}$
¹ Pour calculer le passage de la porte dans la paroi complète:
 $\sqrt{(\text{PP panneau frontal})^2 + (\text{PP panneau latéral})^2}$

² Cortado en fábrica a indicación del cliente. El cruce entre puertas aumentará en proporción al corte solicitado.
² Coupé en usine sur indication du client. Le chevauchement entre les portes augmentera proportionnellement à la coupe demandée.



MEDIDAS / MESURES

(cm)

FRENTE / LATERAL FRONTAL / LATÉRAL		1 FIJO + 1 CORREDERA 1 FIXE + 1 COULISSANTE			
MEDIDA (A) MESURE (A)	PASO PUERTA PASSAGE PORTE	DESDE DEPUIS		HASTA JUSQU'À	
		con corte ¹ avec coupe ¹	standard	standard	con perfil avec profilé
70	22	-	67	69	72
75	25	-	72	74	77
80	27	-	77	79	82
90	32	82	87	89	92
100	37	92	97	99	102
110	42	102	107	109	112
120	47	112	117	119	122
130	52	122	127	129	132
140	57	132	137	139	142
150	62	142	147	149	152
160	67	152	157	159	162
170	72	162	167	169	172
180	72	172	177	179	182
190	72	182	187	189	192
200	72	192	197	199	202

MAMPARA COMPLETA
PAROI PLEIN

MEDIDA (AxA) MESURE (AxA)	PASO PUERTA ¹ PASSAGE PORTE ¹
90x70	39
100x70	43
120x70	52
100x80	46
120x80	54

↖	Vidrio Verre	Ácido Acide
←	Perfil Profilé	Cromo Chromé

←	Vidrio Verre	Medium Medium
↖	Perfil Profilé	Cromo Chromé

ATLAS

ANGULAR
ANGULAIRE

ENTRADA VÉRTICE
ACCÈS D'ANGLE

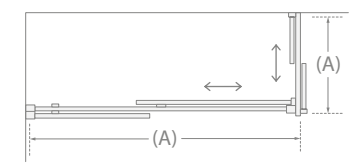

EXTRAS / EXTRAS

ARTÍCULO
ARTICLE

Perfil 6 cromo (1 ud.)
Profilé 6 chromé (1 pc.)

Perfil 6 color (1 ud.)
Profilé 6 couleur (1 pc.)

Corte²
Coupe²

¹ Para calcular el paso de la puerta de la mampara completa:
 $\sqrt{(\text{PP panel frontal})^2 + (\text{PP panel lateral})^2}$

¹ Pour calculer le passage de la porte dans la paroi complète:
 $\sqrt{(\text{PP panneau frontal})^2 + (\text{PP panneau latéral})^2}$

² Cortado en fábrica a indicación del cliente. El cruce entre puertas aumentará en proporción al corte solicitado.

² Coupé en usine sur indication du client. Le chevauchement entre les portes augmentera proportionnellement à la coupe demandée.



MEDIDAS *MESURES*

(cm)

FRENTE <i>FRONTAL</i>		1 FIJO + 1 CORREDERA <i>1 FIXE + 1 COULISSANTE</i>		
MEDIDA (A) <i>MESURE (A)</i>	PASO PUERTA <i>PASSAGE PORTE</i>	DESDE <i>DEPUIS</i>	HASTA <i>JUSQU'À</i>	
		standard	standard	con perfil <i>avec profilé</i>
100	37	97	101	107
110	42	107	111	117
120	47	117	121	127
130	52	127	131	137
140	57	137	141	147
150	62	147	151	157
160	67	157	161	167
170	72	167	171	177
180	72	177	181	187
190	72	187	191	197
200	72	197	201	207



Vidrio Liso
Verre Transparent

Perfil Cromo
Profilé Chromé

ATLAS

FRENTE
FRONTALE

1 FIJO + 1 CORREDERA
1 FIXE + 1 COULISSANTE

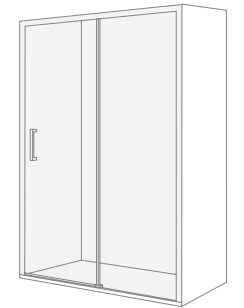
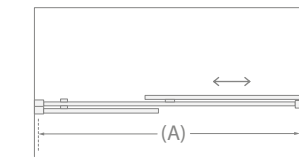
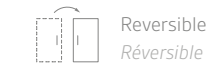

EXTRAS *EXTRAS*

ARTÍCULO
ARTICLE

Perfil 6 cromo (2 uds.)
Profilé 6 chromé (2 pcs.)

Perfil 6 color (2 uds.)
Profilé 6 couleur (2 pcs.)



MEDIDAS *MESURES*

(cm)

FRENTE FRONTAL		1 FIJO + 1 CORREDERA 1 FIXE + 1 COULISSANTE		
MEDIDA (A) MESURE (A)	PASO PUERTA PASSAGE PORTE	DESDE DEPUIS	HASTA JUSQU'À	
		standard	standard	con perfil avec profilé
100	37	97	101	107
110	42	107	111	117
120	47	117	121	127
130	52	127	131	137
140	57	137	141	147
150	62	147	151	157
160	67	157	161	167
170	72	167	171	177
180	72	177	181	187
190	72	187	191	197
200	72	197	201	207

ATLAS

FRENTE
FRONTALE

1 FIJO + 1 CORREDERA
1 FIXE + 1 COULISSANTE

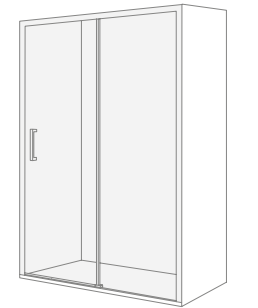
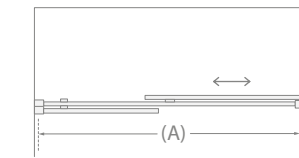
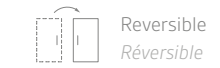

EXTRAS *EXTRAS*

ARTÍCULO
ARTICLE

Perfil 6 cromo (2 uds.)
Profilé 6 chromé (2 pcs.)

Perfil 6 color (2 uds.)
Profilé 6 couleur (2 pcs.)



Vidrio Ácido
Verre Acide

Perfil Cromo
Profilé Chromé



Vidrio Medium
Verre Medium

Perfil Cromo
Profilé Chromé



MEDIDAS *MESURES* (cm)

FRENTE <i>FRONTAL</i>		2 FIJOS + 2 CORREDERAS <i>2 FIXES + 2 COULISSANTES</i>		
MEDIDA (A) <i>MESURE (A)</i>	PASO PUERTA <i>PASSAGE PORTE</i>	DESDE <i>DEPUIS</i>	HASTA <i>JUSQU'À</i>	
		standard	standard	con perfil <i>avec profilé</i>
140	57	137	141	147
150	62	147	151	157
160	67	157	161	167
170	72	167	171	177
180	72	177	181	187
190	72	187	191	197
200	72	197	201	207



Vidrio <i>Verre</i>	Liso <i>Transparent</i>
Perfil <i>Profilé</i>	Cromo <i>Chromé</i>

ATLAS

FRENTE
FRONTALE 2 FIJOS + 2 CORREDERAS
2 FIXES + 2 COULISSANTES

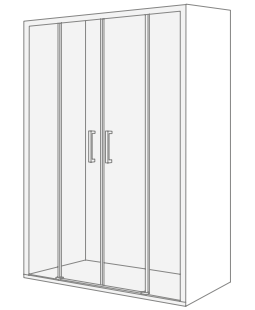
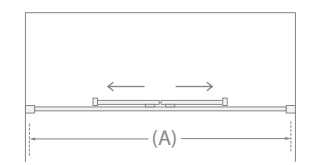

EXTRAS *EXTRAS*

ARTÍCULO
ARTICLE

- Perfil 6 cromo (2 uds.)
Profilé 6 chromé (2 pcs.)
- Perfil 6 color (2 uds.)
Profilé 6 couleur (2 pcs.)



MEDIDAS *MESURES*

(cm)

FRENTE <i>FRONTAL</i>		2 FIJOS + 2 CORREDERAS <i>2 FIXES + 2 COULISSANTES</i>		
MEDIDA (A) <i>MESURE (A)</i>	PASO PUERTA <i>PASSAGE PORTE</i>	DESDE <i>DEPUIS</i>	HASTA <i>JUSQU'À</i>	
		standard	standard	con perfil <i>avec profilé</i>
140	57	137	141	147
150	62	147	151	157
160	67	157	161	167
170	72	167	171	177
180	72	177	181	187
190	72	187	191	197
200	72	197	201	207

ATLAS

FRENTE
FRONTALE

2 FIJOS + 2 CORREDERAS
2 FIXES + 2 COULISSANTES

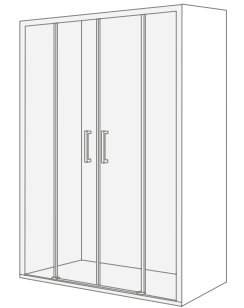
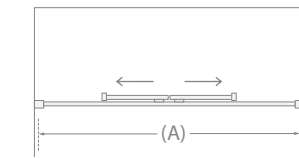

EXTRAS *EXTRAS*

ARTÍCULO
ARTICLE

Perfil 6 cromo (2 uds.)
Profilé 6 chromé (2 pcs.)

Perfil 6 color (2 uds.)
Profilé 6 couleur (2 pcs.)



Vidrio
Verre

Ácido
Acide

Perfil
Profilé

Cromo
Chromé



Vidrio
Verre

Medium
Medium

Perfil
Profilé

Cromo
Chromé



DELTA

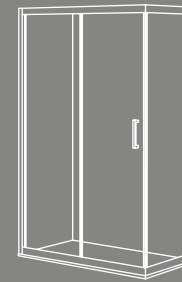

ANGULAR
ENTRADA FRONTAL

ANGULAIRE
ACCÈS FRONTAL

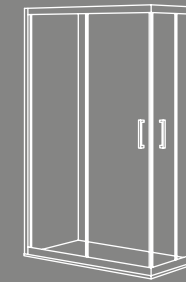

ANGULAR
ENTRADA VÉRTICE

ANGULAIRE
ACCÈS D'ANGLE

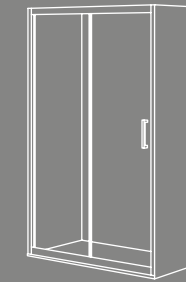

FRENTE
1 FIJO + 1 CORREDERA

FRONTALE
1 FIXE + 1 COULISSANTE

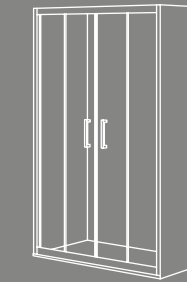

FRENTE
2 FIJOS + 2 CORREDERAS

FRONTALE
2 FIXES + 2 COULISSANTES

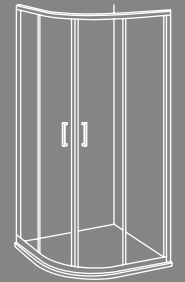

CURVA
2 FIJOS + 2 CORREDERAS

ARRONDIE
2 FIXES + 2 COULISSANTES



2 Años garantía
Garantie 2 ans



Gama de colores (p. 80)
Gammes de couleurs (p. 80)

INCLUIDO / INCLUS



Tratamiento antical
Traitement anticalcaire

Altura
Hauteur

195 cm
195 cm

Grosor vidrio
Épaisseur verre

6 mm (Templado)
6 mm (Trempe)

Acabado vidrio
Finition verre

Liso / Medium
Transparent / Medium

Acabado aluminio
Finition aluminium

Cromo / Color
Chromé / Couleur

Complementos
Compléments

Tirador latón cromado
Poignée laiton chromée



MEDIDAS *MESURES*

(cm)

FRENTE <i>FRONTAL</i>		1 FIJO + 1 CORREDERA <i>1 FIXE + 1 COULISSANTE</i>			
MEDIDA (A) <i>MESURE (A)</i>	PASO PUERTA <i>PASSAGE PORTE</i>	DESDE <i>DEPUIS</i>		HASTA <i>JUSQU'À</i>	
		con corte ¹ <i>avec coupe¹</i>	standard	standard	con perfil <i>avec profilé</i>
100	37	92	97	99	102
110	42	102	107	109	112
120	47	112	117	119	122
130	52	122	127	129	132
140	57	132	137	139	142
150	62	142	147	149	152
160	67	152	157	159	162
170	72	162	167	169	172
180	72	172	177	179	182
190	72	182	187	189	192
200	72	192	197	199	202

LATERAL <i>LATÉRAL</i>		1 FIJO <i>1 FIXE</i>			
MEDIDA (B) <i>MESURE (B)</i>		DESDE <i>DEPUIS</i>		HASTA <i>JUSQU'À</i>	
		con corte ¹ <i>avec coupe¹</i>	standard	standard	con perfil <i>avec profilé</i>
70		-	66,5	68,5	71,5
75		-	71,5	73,5	76,5
80		-	76,5	78,5	81,5



Vidrio Liso
Verre *Transparent*

Perfil Cromo
Profilé *Chromé*

DELTA

ANGULAR
ANGULAIRE

ENTRADA FRONTAL
ACCÈS FRONTAL

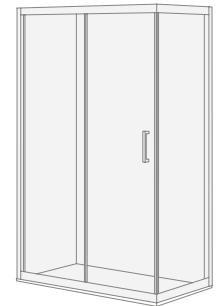
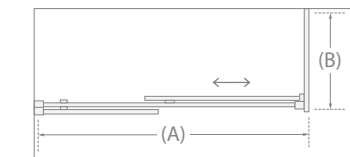
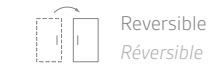

EXTRAS *EXTRAS*

ARTÍCULO
ARTICLE

Perfil 6 cromo (1 ud.)
Profilé 6 chromé (1 pc.)

Perfil 6 color (1 ud.)
Profilé 6 couleur (1 pc.)

Corte¹
Coupe¹

¹ Cortado en fábrica a indicación del cliente. El cruce entre puertas aumentará en proporción al corte solicitado.

¹ Coupé en usine sur indication du client. Le chevauchement entre les portes augmentera proportionnellement à la coupe demandée.



MEDIDAS *MESURES*

(cm)

FRENTE <i>FRONTAL</i>		1 FIJO + 1 CORREDERA <i>1 FIXE + 1 COULISSANTE</i>			
MEDIDA (A) <i>MESURE (A)</i>	PASO PUERTA <i>PASSAGE PORTE</i>	DESDE <i>DEPUIS</i>		HASTA <i>JUSQU'À</i>	
		con corte ¹ <i>avec coupe¹</i>	standard	standard	con perfil <i>avec profilé</i>
100	37	92	97	99	102
110	42	102	107	109	112
120	47	112	117	119	122
130	52	122	127	129	132
140	57	132	137	139	142
150	62	142	147	149	152
160	67	152	157	159	162
170	72	162	167	169	172
180	72	172	177	179	182
190	72	182	187	189	192
200	72	192	197	199	202

LATERAL <i>LATÉRAL</i>		1 FIJO <i>1 FIXE</i>			
MEDIDA (B) <i>MESURE (B)</i>		DESDE <i>DEPUIS</i>		HASTA <i>JUSQU'À</i>	
		con corte ¹ <i>avec coupe¹</i>	standard	standard	con perfil <i>avec profilé</i>
70		-	66,5	68,5	71,5
75		-	71,5	73,5	76,5
80		-	76,5	78,5	81,5



Vidrio Medium
Verre Medium

Perfil Cromo
Profilé Chromé

DELTA

ANGULAR
ANGULAIRE

ENTRADA FRONTAL
ACCÈS FRONTAL

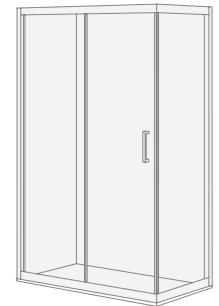
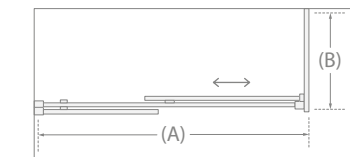
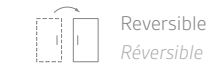

EXTRAS *EXTRAS*

ARTÍCULO
ARTICLE

Perfil 6 cromo (1 ud.)
Profilé 6 chromé (1 pc.)

Perfil 6 color (1 ud.)
Profilé 6 couleur (1 pc.)

Corte¹
Coupe¹

¹ Cortado en fábrica a indicación del cliente. El cruce entre puertas aumentará en proporción al corte solicitado.

¹ Coupé en usine sur indication du client. Le chevauchement entre les portes augmentera proportionnellement à la coupe demandée.



MEDIDAS / MESURES

(cm)

FRENTE / LATERAL FRONTAL / LATÉRAL		1 FIJO + 1 CORREDERA 1 FIXE + 1 COULISSANTE			
MEDIDA (A) MESURE (A)	PASO PUERTA PASSAGE PORTE	DESDE DEPUIS		HASTA JUSQU'À	
		con corte ¹ avec coupe ¹	standard	standard	con perfil avec profilé
70	22	-	67	69	72
75	25	-	72	74	77
80	27	-	77	79	82
90	32	82	87	89	92
100	37	92	97	99	102
110	42	102	107	109	112
120	47	112	117	119	122
130	52	122	127	129	132
140	57	132	137	139	142
150	62	142	147	149	152
160	67	152	157	159	162
170	72	162	167	169	172
180	72	172	177	179	182
190	72	182	187	189	192
200	72	192	197	199	202

MAMPARA COMPLETA
PAROI PLEIN

MEDIDA (AxA) MESURE (AxA)	PASO PUERTA ¹ PASSAGE PORTE ¹
90x70	39
100x70	43
120x70	52
100x80	46
120x80	54

Vidrio Verre	Liso Transparent
Perfil Profilé	Cromo Chromé

DELTA

ANGULAR / ANGULAIRE ENTRADA VÉRTICE / ACCÈS D'ANGLE

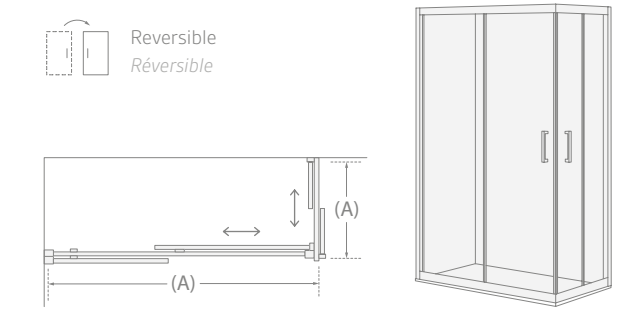

EXTRAS / EXTRAS

- ARTÍCULO / ARTICLE
- Perfil 6 cromo (1 ud.) / Profilé 6 chromé (1 pc.)
- Perfil 6 color (1 ud.) / Profilé 6 couleur (1 pc.)
- Corte² / Coupe²

¹ Para calcular el paso de la puerta de la mampara completa:
 $\sqrt{(\text{PP panel frontal})^2 + (\text{PP panel lateral})^2}$
¹ Pour calculer le passage de la porte dans la paroi complète:
 $\sqrt{(\text{PP panneau frontal})^2 + (\text{PP panneau latéral})^2}$

² Cortado en fábrica a indicación del cliente. El cruce entre puertas aumentará en proporción al corte solicitado.
² Coupé en usine sur indication du client. Le chevauchement entre les portes augmentera proportionnellement à la coupe demandée.



MEDIDAS / MESURES

(cm)

FRENTE / LATERAL FRONTAL / LATÉRAL		1 FIJO + 1 CORREDERA 1 FIXE + 1 COULISSANTE			
MEDIDA (A) MESURE (A)	PASO PUERTA PASSAGE PORTE	DESDE DEPUIS		HASTA JUSQU'À	
		con corte ¹ avec coupe ¹	standard	standard	con perfil avec profilé
70	22	-	67	69	72
75	25	-	72	74	77
80	27	-	77	79	82
90	32	82	87	89	92
100	37	92	97	99	102
110	42	102	107	109	112
120	47	112	117	119	122
130	52	122	127	129	132
140	57	132	137	139	142
150	62	142	147	149	152
160	67	152	157	159	162
170	72	162	167	169	172
180	72	172	177	179	182
190	72	182	187	189	192
200	72	192	197	199	202

MAMPARA COMPLETA
PAROI PLEIN

MEDIDA (AxA) MESURE (AxA)	PASO PUERTA ¹ PASSAGE PORTE ¹
90x70	39
100x70	43
120x70	52
100x80	46
120x80	54



Vidrio Verre	Medium Medium
Perfil Profilé	Cromo Chromé

DELTA

ANGULAR
ANGULAIRE

ENTRADA VÉRTICE
ACCÈS D'ANGLE

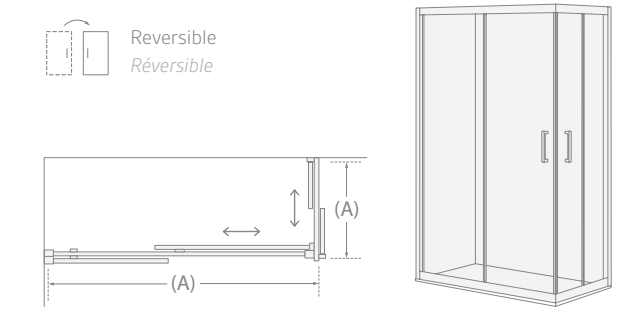

EXTRAS / EXTRAS

ARTÍCULO
ARTICLE

Perfil 6 cromo (1 ud.)
Profilé 6 chromé (1 pc.)

Perfil 6 color (1 ud.)
Profilé 6 couleur (1 pc.)

Corte²
Coupe²

¹ Para calcular el paso de la puerta de la mampara completa:
 $\sqrt{(\text{PP panel frontal})^2 + (\text{PP panel lateral})^2}$

¹ Pour calculer le passage de la porte dans la paroi complète:
 $\sqrt{(\text{PP panneau frontal})^2 + (\text{PP panneau latéral})^2}$

² Cortado en fábrica a indicación del cliente. El cruce entre puertas aumentará en proporción al corte solicitado.

² Coupé en usine sur indication du client. Le chevauchement entre les portes augmentera proportionnellement à la coupe demandée.



MEDIDAS *MESURES*

(cm)

FRENTE <i>FRONTAL</i>		1 FIJO + 1 CORREDERA <i>1 FIXE + 1 COULISSANTE</i>		
MEDIDA (A) <i>MESURE (A)</i>	PASO PUERTA <i>PASSAGE PORTE</i>	DESDE <i>DEPUIS</i>	HASTA <i>JUSQU'À</i>	
		standard	standard	con perfil <i>avec profilé</i>
100	37	97	101	107
110	42	107	111	117
120	47	117	121	127
130	52	127	131	137
140	57	137	141	147
150	62	147	151	157
160	67	157	161	167
170	72	167	171	177
180	72	177	181	187
190	72	187	191	197
200	72	197	201	207



Vidrio Liso
Verre *Transparent*

Perfil Color*
Profilé *Couleur**

*Color sólo aplicable en perfil. El resto de elementos van en cromo.

*Couleur seulement applicable sur le profil. Le reste des éléments sont chromé.

DELTA

FRENTE
FRONTALE

1 FIJO + 1 CORREDERA
1 FIXE + 1 COULISSANTE



Reversible
Réversible

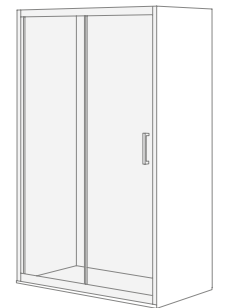
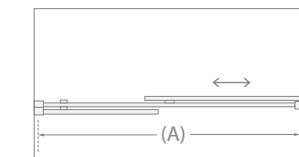

EXTRAS *EXTRAS*

ARTÍCULO
ARTICLE

Perfil 6 cromo (2 uds.)
Profilé 6 chromé (2 pcs.)

Perfil 6 color (2 uds.)
Profilé 6 couleur (2 pcs.)



MEDIDAS *MESURES*

(cm)

FRENTE <i>FRONTAL</i>		1 FIJO + 1 CORREDERA <i>1 FIXE + 1 COULISSANTE</i>		
MEDIDA (A) <i>MESURE (A)</i>	PASO PUERTA <i>PASSAGE PORTE</i>	DESDE <i>DEPUIS</i>	HASTA <i>JUSQU'À</i>	
		standard	standard	con perfil <i>avec profilé</i>
100	37	97	101	107
110	42	107	111	117
120	47	117	121	127
130	52	127	131	137
140	57	137	141	147
150	62	147	151	157
160	67	157	161	167
170	72	167	171	177
180	72	177	181	187
190	72	187	191	197
200	72	197	201	207



Vidrio *Medium*
Verre *Medium*

Perfil *Cromo*
Profilé *Chromé*

DELTA

FRENTE
FRONTALE

1 FIJO + 1 CORREDERA
1 FIXE + 1 COULISSANTE

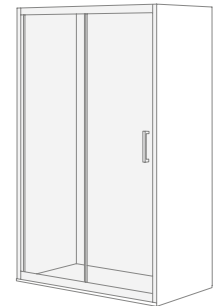
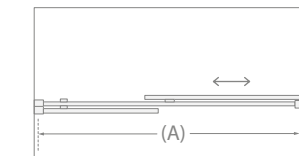
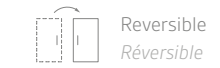

EXTRAS *EXTRAS*

ARTÍCULO
ARTICLE

Perfil 6 cromo (2 uds.)
Profilé 6 chromé (2 pcs.)

Perfil 6 color (2 uds.)
Profilé 6 couleur (2 pcs.)



MEDIDAS *MESURES*

(cm)

FRENTE <i>FRONTAL</i>		2 FIJOS + 2 CORREDERAS <i>2 FIXES + 2 COULISSANTES</i>		
MEDIDA (A) <i>MESURE (A)</i>	PASO PUERTA <i>PASSAGE PORTE</i>	DESDE <i>DEPUIS</i>	HASTA <i>JUSQU'À</i>	
		standard	standard	con perfil <i>avec profilé</i>
140	57	137	141	147
150	62	147	151	157
160	67	157	161	167
170	72	167	171	177
180	72	177	181	187
190	72	187	191	197
200	72	197	201	207

DELTA

FRENTE
FRONTALE

2 FIJOS + 2 CORREDERAS
2 FIXES + 2 COULISSANTES

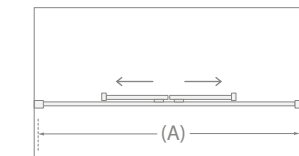

EXTRAS *EXTRAS*

ARTÍCULO
ARTICLE

Perfil 6 cromo (2 uds.)
Profilé 6 chromé (2 pcs.)

Perfil 6 color (2 uds.)
Profilé 6 couleur (2 pcs.)



Vidrio Liso
Verre Transparent

Perfil Cromo
Profilé Chromé



MEDIDAS *MESURES*

(cm)

FRENTE <i>FRONTAL</i>		2 FIJOS + 2 CORREDERAS <i>2 FIXES + 2 COULISSANTES</i>		
MEDIDA (A) <i>MESURE (A)</i>	PASO PUERTA <i>PASSAGE PORTE</i>	DESDE <i>DEPUIS</i>	HASTA <i>JUSQU'À</i>	
		standard	standard	con perfil <i>avec profilé</i>
140	57	137	141	147
150	62	147	151	157
160	67	157	161	167
170	72	167	171	177
180	72	177	181	187
190	72	187	191	197
200	72	197	201	207

DELTA

FRENTE
FRONTALE

2 FIJOS + 2 CORREDERAS
2 FIXES + 2 COULISSANTES

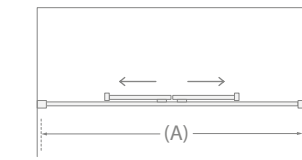

EXTRAS *EXTRAS*

ARTÍCULO
ARTICLE

- Perfil 6 cromo (2 uds.)
Profilé 6 chromé (2 pcs.)
- Perfil 6 color (2 uds.)
Profilé 6 couleur (2 pcs.)



Vidrio <i>Verre</i>	Medium <i>Medium</i>
Perfil <i>Profilé</i>	Cromo <i>Chromé</i>



MEDIDAS *MESURES* (cm)

FRENTE RADIO ROCA <i>FRONTAL RAYON ROCA</i>		2 FIJOS + 2 CORREDERAS <i>2 FIXES + 2 COULISSANTES</i>	
MEDIDA (A) <i>MESURE (A)</i>	PASO PUERTA <i>PASSAGE PORTE</i>	DESDE <i>DEPUIS</i>	HASTA <i>JUSQU'À</i>
80	40	76	78
90	50	86	88

FRENTE RADIO ITALIANO <i>FRONTAL RAYON ITALIEN</i>		2 FIJOS + 2 CORREDERAS <i>2 FIXES + 2 COULISSANTES</i>	
MEDIDA (A) <i>MESURE (A)</i>	PASO PUERTA <i>PASSAGE PORTE</i>	DESDE <i>DEPUIS</i>	HASTA <i>JUSQU'À</i>
80	40	76	78
90	50	86	88

←

Vidrio <i>Verre</i>	Liso <i>Transparent</i>
Perfil <i>Profilé</i>	Cromo <i>Chromé</i>

DELTA

CURVA
ARRONDIE 2 FIJOS + 2 CORREDERAS
2 FIXES + 2 COULISSANTES

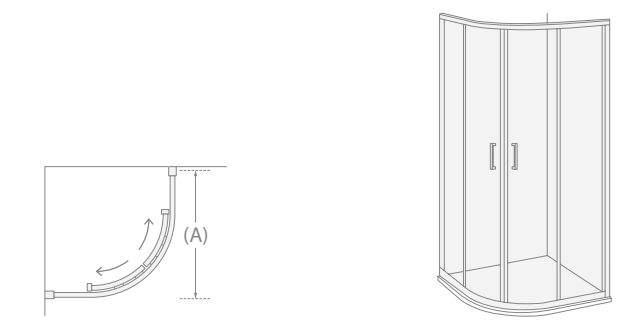



MEDIDAS / MESURES (cm)

FRENTE RADIO ROCA FRONTAL RAYON ROCA		2 FIJOS + 2 CORREDERAS 2 FIXES + 2 COULISSANTES	
MEDIDA (A) MESURE (A)	PASO PUERTA PASSAGE PORTE	DESDE DEPUIS	HASTA JUSQU'À
80	40	76	78
90	50	86	88

FRENTE RADIO ITALIANO FRONTAL RAYON ITALIEN		2 FIJOS + 2 CORREDERAS 2 FIXES + 2 COULISSANTES	
MEDIDA (A) MESURE (A)	PASO PUERTA PASSAGE PORTE	DESDE DEPUIS	HASTA JUSQU'À
80	40	76	78
90	50	86	88

←

Vidrio Verre	Medium Medium
Perfil Profilé	Cromo Chromé

DELTA

CURVA / ARRONDIE 2 FIJOS + 2 CORREDERAS / 2 FIXES + 2 COULISSANTES

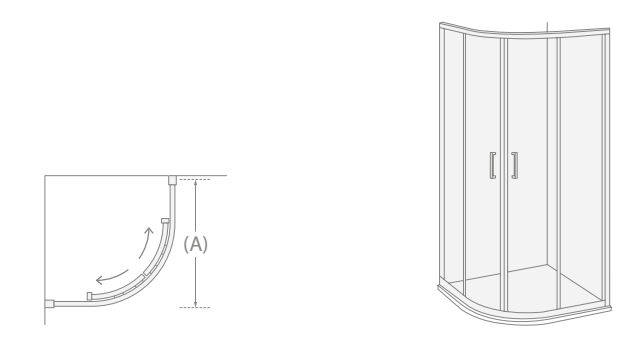

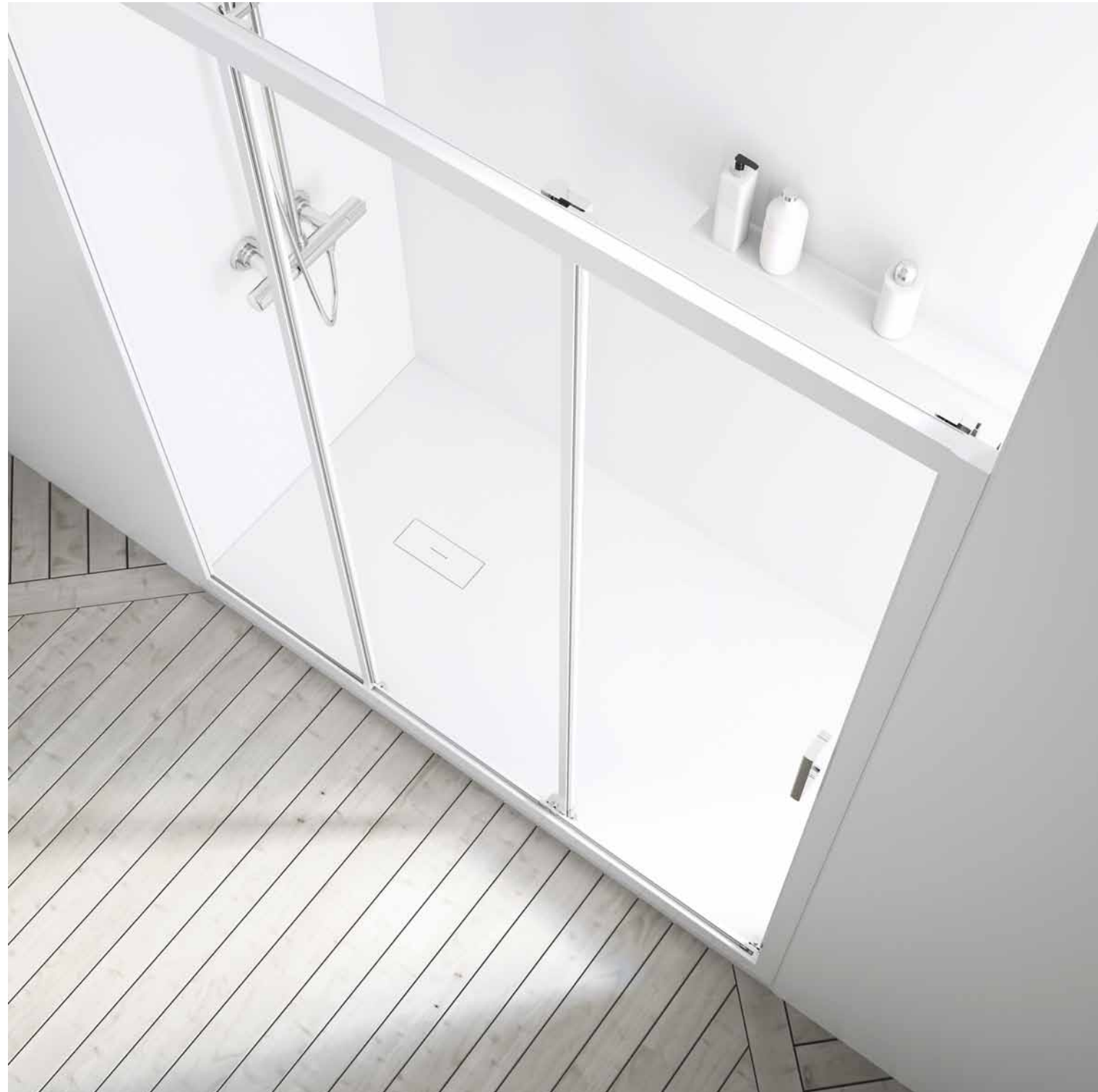

MILLENIUM

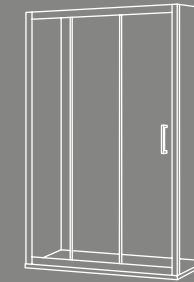

ANGULAR
2 FIJOS + 2 CORREDERAS

ANGULAIRE
2 FIXES + 2 COULISSANTES

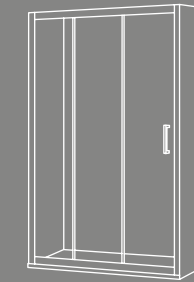

FRENTE
1 FIJO + 2 CORREDERAS

FRONTALE
1 FIXE + 2 COULISSANTES



INCLUIDO / INCLUS



Altura
Hauteur 190 cm

Grosor vidrio
Épaisseur verre 4 mm (Templado)
4 mm (Tempé)

Acabado vidrio
Finition verre Liso / Medium
Transparent / Medium

Acabado aluminio
Finition aluminium Cromo / Blanco
Chromé / Blanc

Complementos
Compléments Tirador latón cromado
Poignée laiton chromée



MEDIDAS *MESURES*

(cm)

FRENTE <i>FRONTAL</i>		1 FIJO + 2 CORREDERAS <i>1 FIXE + 2 COULISSANTES</i>		
MEDIDA (A) <i>MESURE (A)</i>	PASO PUERTA <i>PASSAGE PORTE</i>	DESDE <i>DEPUIS</i>	HASTA <i>JUSQU'À</i>	
		standard	standard	con perfil <i>avec profilé</i>
90	39	87,5	92,5	96,5
100	45	97,5	102,5	106,5
110	51	107,5	112,5	116,5
120	57	117,5	122,5	126,5
130	63	127,5	132,5	136,5
140	69	137,5	142,5	146,5
150	75	147,5	152,5	156,5
160	81	157,5	162,5	166,5
170	87	167,5	172,5	176,5
180	93	177,5	182,5	186,5

LATERAL <i>LATÉRAL</i>		1 FIJO <i>1 FIXE</i>		
MEDIDA (B) <i>MESURE (B)</i>		DESDE <i>DEPUIS</i>	HASTA <i>JUSQU'À</i>	
		standard	standard	con perfil <i>avec profilé</i>
70		67,5	70	72
75		72,5	75	77
80		77,5	80	82



Vidrio Liso
Verre *Transparent*

Perfil Cromo
Profilé Chromé

MILLENIUM

ANGULAR
ANGULAIRE

2 FIJOS + 2 CORREDERAS
2 FIXES + 2 COULISSANTES



Reversible
Réversible

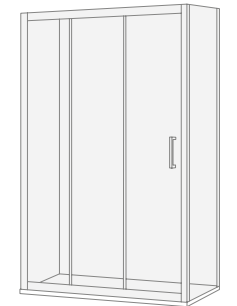
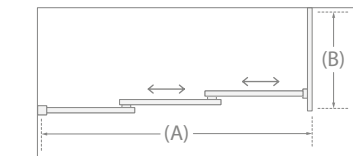

EXTRAS *EXTRAS*

ARTÍCULO
ARTICLE

Tubo/2 cromo 20x40
Tube/2 chromé 20x40

Tubo/4 cromo 40x40
Tube/4 chromé 40x40

Tubo/2 blanco 20x40
Tube/2 blanc 20x40

Tubo/4 blanco 40x40
Tube/4 blanc 40x40



MEDIDAS *MESURES*

(cm)

FRENTE <i>FRONTAL</i>		1 FIJO + 2 CORREDERAS <i>1 FIXE + 2 COULISSANTES</i>		
MEDIDA (A) <i>MESURE (A)</i>	PASO PUERTA <i>PASSAGE PORTE</i>	DESDE <i>DEPUIS</i>	HASTA <i>JUSQU'À</i>	
		standard	standard	con perfil <i>avec profilé</i>
90	39	87,5	92,5	96,5
100	45	97,5	102,5	106,5
110	51	107,5	112,5	116,5
120	57	117,5	122,5	126,5
130	63	127,5	132,5	136,5
140	69	137,5	142,5	146,5
150	75	147,5	152,5	156,5
160	81	157,5	162,5	166,5
170	87	167,5	172,5	176,5
180	93	177,5	182,5	186,5

LATERAL <i>LATÉRAL</i>		1 FIJO <i>1 FIXE</i>		
MEDIDA (B) <i>MESURE (B)</i>		DESDE <i>DEPUIS</i>	HASTA <i>JUSQU'À</i>	
		standard	standard	con perfil <i>avec profilé</i>
70		67,5	70	72
75		72,5	75	77
80		77,5	80	82



Vidrio *Medium*
Verre *Medium*

Perfil *Blanco**
Profilé *Blanc**

*Color sólo aplicable en perfil. El resto de elementos van en cromo.

*Couleur seulement applicable sur le profil. Le reste des éléments sont chromé.

MILLENIUM

ANGULAR
ANGULAIRE

2 FIJOS + 2 CORREDERAS
2 FIXES + 2 COULISSANTES



Reversible
Réversible

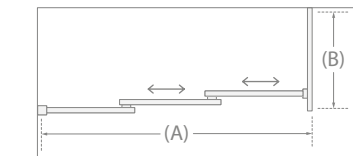

EXTRAS *EXTRAS*

ARTÍCULO
ARTICLE

Tubo/2 cromo 20×40
Tube/2 chromé 20×40

Tubo/4 cromo 40×40
Tube/4 chromé 40×40

Tubo/2 blanco 20×40
Tube/2 blanc 20×40

Tubo/4 blanco 40×40
Tube/4 blanc 40×40



MEDIDAS *MESURES*

(cm)

FRENTE FRONTAL		1 FIJO + 2 CORREDERAS 1 FIXE + 2 COULISSANTES		
MEDIDA (A) MESURE (A)	PASO PUERTA PASSAGE PORTE	HASTA JUSQU'À		
		DESDE DEPUIS	standard	con perfil avec profilé
90	39	87,5	92,5	96,5
100	45	97,5	102,5	106,5
110	51	107,5	112,5	116,5
120	57	117,5	122,5	126,5
130	63	127,5	132,5	136,5
140	69	137,5	142,5	146,5
150	75	147,5	152,5	156,5
160	81	157,5	162,5	166,5
170	87	167,5	172,5	176,5
180	93	177,5	182,5	186,5



Vidrio Liso
Verre Transparent

Perfil Blanco*
Profilé Blanc*

*Color sólo aplicable en perfil. El resto de elementos van en cromo.

*Couleur seulement applicable sur le profil. Le reste des éléments sont chromé.

MILLENIUM

FRENTE
FRONTAL

1 FIJO + 2 CORREDERAS
1 FIXE + 2 COULISSANTES

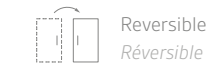

Reversible
Réversible

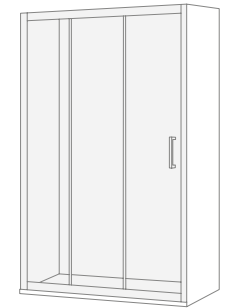
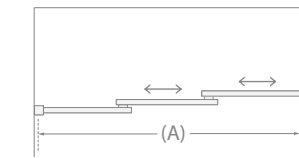

EXTRAS *EXTRAS*

ARTÍCULO
ARTICLE

Tubo/2 cromo 20×40
Tube/2 chromé 20×40

Tubo/4 cromo 40×40
Tube/4 chromé 40×40

Tubo/2 blanco 20×40
Tube/2 blanc 20×40

Tubo/4 blanco 40×40
Tube/4 blanc 40×40



MEDIDAS *MESURES*

(cm)

FRENTE FRONTAL		1 FIJO + 2 CORREDERAS 1 FIXE + 2 COULISSANTES		
MEDIDA (A) MESURE (A)	PASO PUERTA PASSAGE PORTE	DESDE DEPUIS	HASTA JUSQU'À	
		standard	standard	con perfil avec profilé
90	39	87,5	92,5	96,5
100	45	97,5	102,5	106,5
110	51	107,5	112,5	116,5
120	57	117,5	122,5	126,5
130	63	127,5	132,5	136,5
140	69	137,5	142,5	146,5
150	75	147,5	152,5	156,5
160	81	157,5	162,5	166,5
170	87	167,5	172,5	176,5
180	93	177,5	182,5	186,5



Vidrio Medium
Verre Medium

Perfil Blanco*
Profilé Blanc*

*Color sólo aplicable en perfil. El resto de elementos van en cromo.

*Couleur seulement applicable sur le profil. Le reste des éléments sont chromé.

MILLENIUM

FRENTE
FRONTAL

1 FIJO + 2 CORREDERAS
1 FIXE + 2 COULISSANTES



Reversible
Réversible

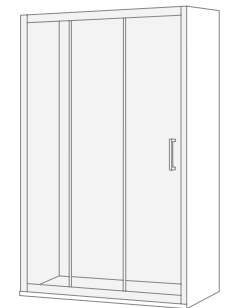
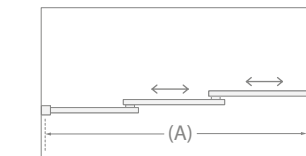

EXTRAS *EXTRAS*

ARTÍCULO
ARTICLE

Tubo/2 cromo 20×40
Tube/2 chromé 20×40

Tubo/4 cromo 40×40
Tube/4 chromé 40×40

Tubo/2 blanco 20×40
Tube/2 blanc 20×40

Tubo/4 blanco 40×40
Tube/4 blanc 40×40

ARES

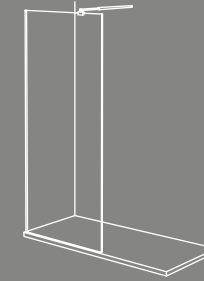

PANEL
1 FIJO

PANNEAU
1 FIXE



2 Años garantía
Garantie 2 ans



Gama de colores (p. 80)
Gammes de couleurs (p. 80)

INCLUIDO *INCLUS*



Tratamiento antical
Traitement anticalcaire

Altura
Hauteur

195 cm
195 cm

Grosor vidrio
Épaisseur verre

6 / 8 mm (Templado)
6 / 8 mm (Trempe)

Acabado vidrio
Finition verre

Liso / Ácido / Medium
Transparent / Acide / Medium

Acabado aluminio
Finition aluminium

Cromo / Color
Chromé / Couleur

Complementos
Compléments

Brazo telescópico
Bras télescopique



MEDIDAS / MESURES (cm)

FRENTE / FRONTAL		1 FIJO / 1 FIXE	
MEDIDA (A) / MESURE (A)	GROSOR / ÉPAISSEUR	DESDE / DEPUIS	HASTA / JUSQU'À
70	6 mm	66,5	68
75	6 mm	71,5	73
80	6 mm	76,5	78
MEDIDA (A) / MESURE (A)	GROSOR / ÉPAISSEUR	DESDE / DEPUIS	HASTA / JUSQU'À
80	8 mm	76,5	78
90	8 mm	86,5	88
100	8 mm	96,5	98
110	8 mm	106,5	108
120	8 mm	116,5	118

ARES

PANEL / PANNEAU 1 FIJO / 1 FIXE

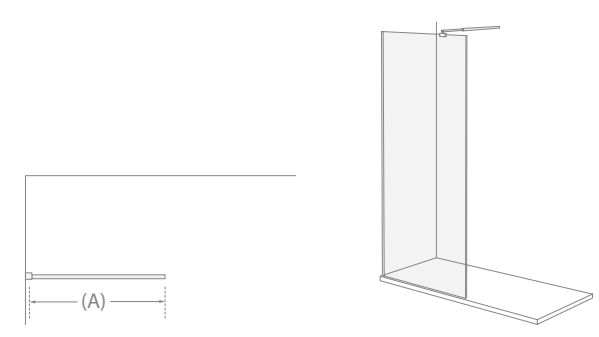

Vidrio / Verre	Liso / Transparent
Perfil / Profilé	Cromo / Chromé

Incluido (panel de 8 mm) / Inclus (panneau de 8 mm) Incluido (panel de 6 mm) / Inclus (panneau de 6 mm) No incluido / Non inclus



Brazo telescópico 6/8 mm (65-100 cm) giratorio / Acero inoxidable / Bras télescopique 6/8 mm (65-100 cm) giratoire / Acier inoxydable

Brazo fijo 6/8 mm (57 cm) a 45° / Acero inoxidable / Bras fixe 6/8 mm (57 cm) à 45° / Acier inoxydable

Brazo fijo 6 mm (28 cm) a 45° / Aluminio pulido / Bras fixe 6 mm (28 cm) à 45° / Aluminium poli



MEDIDAS / MESURES (cm)

FRENTE / FRONTAL		1 FIJO / 1 FIXE	
MEDIDA (A) / MESURE (A)	GROSOR / ÉPAISSEUR	DESDE / DEPUIS	HASTA / JUSQU'À
70	6 mm	66,5	68
75	6 mm	71,5	73
80	6 mm	76,5	78
MEDIDA (A) / MESURE (A)	GROSOR / ÉPAISSEUR	DESDE / DEPUIS	HASTA / JUSQU'À
80	8 mm	76,5	78
90	8 mm	86,5	88
100	8 mm	96,5	98
110	8 mm	106,5	108
120	8 mm	116,5	118

ARES

PANEL / PANNEAU 1 FIJO / 1 FIXE

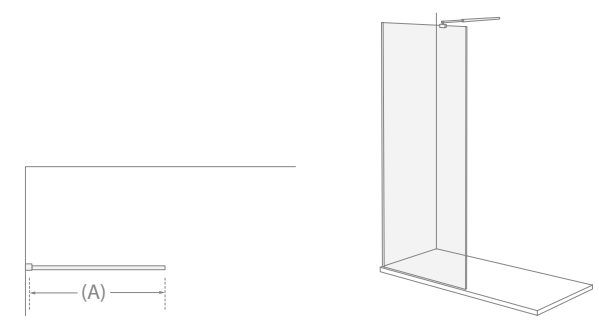

Vidrio / Verre	Ácido / Acide	Vidrio / Verre	Medium / Medium
Perfil / Profilé	Cromo / Chromé	Perfil / Profilé	Color* / Couleur*

*Color sólo aplicable en perfil. El resto de elementos van en cromo.
 *Couleur seulement applicable sur le profil. Le reste des éléments sont chromé.

Incluido (panel de 8 mm) / Inclus (panneau de 8 mm) Incluido (panel de 6 mm) / Inclus (panneau de 6 mm) No incluido / Non inclus



Brazo telescópico 6/8 mm (65-100 cm) giratorio / Acero inoxidable / Bras télescopique 6/8 mm (65-100 cm) giratoire / Acier inoxydable
 Brazo fijo 6/8 mm (57 cm) a 45° / Acero inoxidable / Bras fixe 6/8 mm (57 cm) à 45° / Acier inoxydable
 Brazo fijo 6 mm (28 cm) a 45° / Aluminio pulido / Bras fixe 6 mm (28 cm) à 45° / Aluminium poli



NEXUS

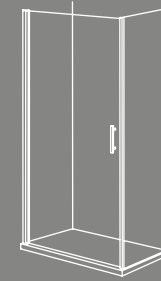

ANGULAR
1 ABATIBLE + 1 FIJO

ANGULAIRE
1 RABATTABLE + 1 FIXE

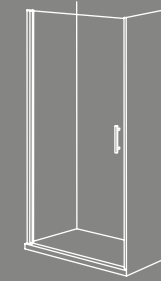

FRENTE
1 ABATIBLE

FRONTALE
1 RABATTABLE

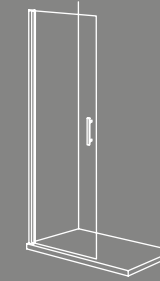

PANEL
1 ABATIBLE

PANNEAU
1 RABATTABLE

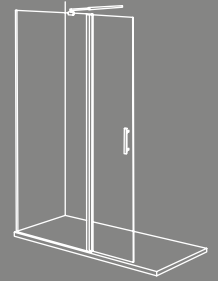

PANEL
1 FIJO + 1 ABATIBLE

PANNEAU
1 FIXE + 1 RABATTABLE



2 Años garantía
Garantie 2 ans

INCLUIDO / INCLUS



Tratamiento antical
Traitement anticalcaire

Altura
Hauteur

195 cm
195 cm

Grosor vidrio
Épaisseur verre

6 mm (Templado)
6 mm (Trempe)

Acabado vidrio
Finition verre

Liso / Medium
Transparent / Medium

Acabado aluminio
Finition aluminium

Cromo
Chromé

Complementos
Compléments

Tirador latón cromado
Brazo telescópico
Poignée laiton chromée
Bras télescopique



MEDIDAS *MESURES* (cm)

FRENTE FRONTAL		1 ABATIBLE 1 RABATTABLE		
MEDIDA (A) MESURE (A)	EXPANSOR EXTENSEUR		DESDE DEPUIS	HASTA JUSQU'À
	mampara paroi	pared mur		
80	-	-	73,5	75
80	✓	-	75	77
90	-	-	83,5	85
90	✓	-	85	87

LATERAL LATÉRAL		1 FIJO 1 FIXE		
MEDIDA (B) MESURE (B)	EXPANSOR EXTENSEUR		DESDE DEPUIS	HASTA JUSQU'À
	mampara paroi	pared mur		
70	-	-	67	68,5
70	✓	-	68,5	70
75	-	-	72	73,5
75	✓	-	73,5	75
80	-	-	77	78,5
80	✓	-	78,5	80

←

Vidrio Verre	Liso Transparent
Perfil Profilé	Cromo Chromé

NEXUS

ANGULAR
ANGULAIRE

1 ABATIBLE + 1 FIJO
1 RABATTABLE + 1 FIXE

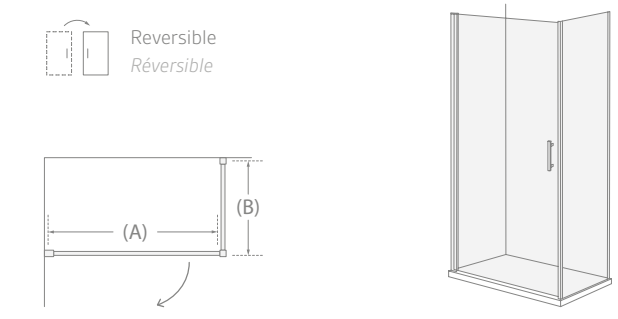



MEDIDAS *MESURES* (cm)

FRENTE FRONTAL		1 ABATIBLE 1 RABATTABLE		
MEDIDA (A) MESURE (A)	EXPANSOR EXTENSEUR		DESDE DEPUIS	HASTA JUSQU'À
	mampara paroi	pared mur		
80	-	-	73,5	75
80	✓	-	75	77
90	-	-	83,5	85
90	✓	-	85	87

LATERAL LATÉRAL		1 FIJO 1 FIXE		
MEDIDA (B) MESURE (B)	EXPANSOR EXTENSEUR		DESDE DEPUIS	HASTA JUSQU'À
	mampara paroi	pared mur		
70	-	-	67	68,5
70	✓	-	68,5	70
75	-	-	72	73,5
75	✓	-	73,5	75
80	-	-	77	78,5
80	✓	-	78,5	80

←

Vidrio Verre	Medium Medium
Perfil Profilé	Cromo Chromé

NEXUS

ANGULAR
ANGULAIRE

1 ABATIBLE + 1 FIJO
1 RABATTABLE + 1 FIXE

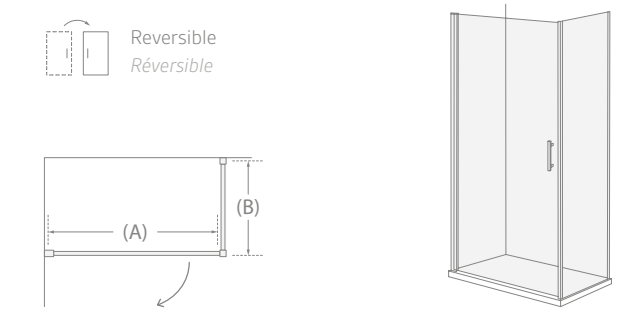



MEDIDAS / MESURES

(cm)

FRENTE (entre paredes) FRONTAL (entre les murs)			1 ABATIBLE 1 RABATTABLE	
MEDIDA (A) MESURE (A)	EXPANSOR EXTENSEUR		DESDE DEPUIS	HASTA JUSQU'À
	mampara paroi	pared mur		
80	-	-	76,5	78
80	✓	-	78	80
80	-	✓	80	82
80	✓	✓	82	83,5
90	-	-	86,5	88
90	✓	-	88	90
90	-	✓	90	92
90	✓	✓	92	93,5

FRENTE FRONTAL			1 ABATIBLE 1 RABATTABLE	
MEDIDA (A) MESURE (A)	EXPANSOR EXTENSEUR		DESDE DEPUIS	HASTA JUSQU'À
	mampara paroi	pared mur		
80	-	-	73,5	75
80	✓	-	75	77
90	-	-	83,5	85
90	✓	-	85	87



Vidrio Verre	Liso Transparent
Perfil Profilé	Cromo Chromé

NEXUS

FRENTE / PANEL
FRONTALE / PANNEAU

1 ABATIBLE
1 RABATTABLE

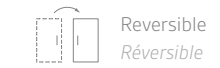

Reversible
Réversible

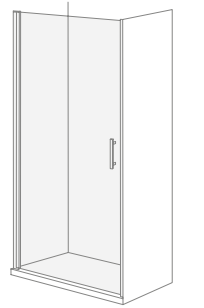
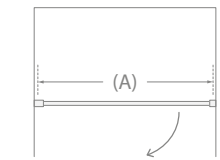

Reversible
Réversible

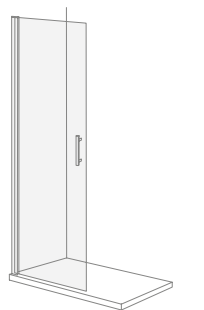
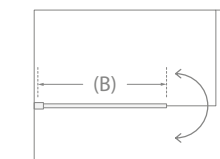



MEDIDAS / MESURES (cm)

FRENTE (entre paredes) FRONTAL (entre les murs)			1 ABATIBLE 1 RABATTABLE	
MEDIDA (A) MESURE (A)	EXPANSOR EXTENSEUR		DESDE DEPUIS	HASTA JUSQU'À
	mampara paroi	pared mur		
80	-	-	76,5	78
80	✓	-	78	80
80	-	✓	80	82
80	✓	✓	82	83,5
90	-	-	86,5	88
90	✓	-	88	90
90	-	✓	90	92
90	✓	✓	92	93,5

FRENTE FRONTAL			1 ABATIBLE 1 RABATTABLE	
MEDIDA (A) MESURE (A)	EXPANSOR EXTENSEUR		DESDE DEPUIS	HASTA JUSQU'À
	mampara paroi	pared mur		
80	-	-	73,5	75
80	✓	-	75	77
90	-	-	83,5	85
90	✓	-	85	87



Vidrio Verre	Medium Medium
Perfil Profilé	Cromo Chromé

NEXUS

FRENTE / PANEL
FRONTALE / PANNEAU



Reversible
Réversible

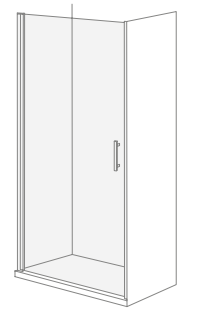
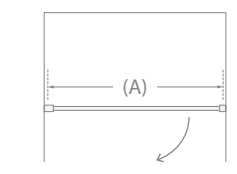

Reversible
Réversible

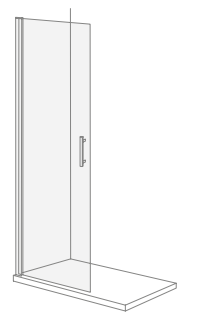
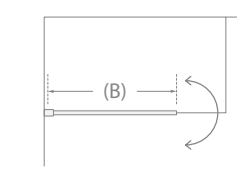



MEDIDAS *MESURES* (cm)



FRENTE <i>FRONTAL</i>		1 FIJO + 1 ABATIBLE <i>1 FIXE + 1 RABATTABLE</i>	
MEDIDA (A) <i>MESURE (A)</i>	FIJO + ABATIBLE <i>FIXE + RABATTABLE</i>	DESDE <i>DEPUIS</i>	HASTA <i>JUSQU'À</i>
100	60 + 40	98,5	100
120	80 + 40	118,5	120
130	90 + 40	128,5	130
140	100 + 40	138,5	140

←	
Vidrio <i>Verre</i>	Liso <i>Transparent</i>
Perfil <i>Profilé</i>	Cromo <i>Chromé</i>

NEXUS

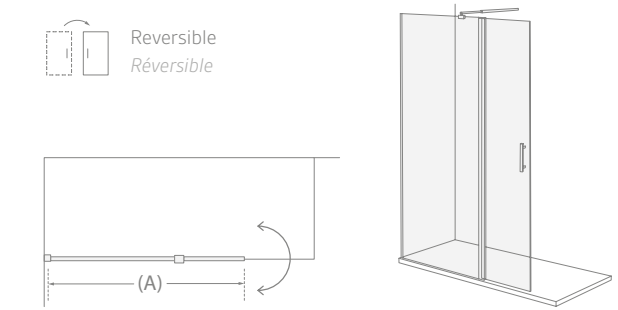
PANEL <i>PANNEAU</i>	1 FIJO + 1 ABATIBLE <i>1 FIXE + 1 RABATTABLE</i>
-------------------------	---



Incluido <i>Inclus</i>	Incluido <i>Inclus</i>	No incluido <i>Non inclus</i>
		
Brazo telescópico 6/8 mm (65-100 cm) giratorio Acero inoxidable <i>Bras télescopique 6/8 mm (65-100 cm) giratoire Acier inoxydable</i>	Brazo fijo 6/8 mm (57 cm) a 45° Acero inoxidable <i>Bras fixe 6/8 mm (57 cm) à 45° Acier inoxydable</i>	Brazo fijo 6 mm (28 cm) a 45° Aluminio pulido <i>Bras fixe 6 mm (28 cm) à 45° Aluminium poli</i>



MEDIDAS *MESURES* (cm)



FRENTE <i>FRONTAL</i>		1 FIJO + 1 ABATIBLE <i>1 FIXE + 1 RABATTABLE</i>	
MEDIDA (A) <i>MESURE (A)</i>	FIJO + ABATIBLE <i>FIXE + RABATTABLE</i>	DESDE <i>DEPUIS</i>	HASTA <i>JUSQU'À</i>
100	60 + 40	98,5	100
120	80 + 40	118,5	120
130	90 + 40	128,5	130
140	100 + 40	138,5	140

←	
Vidrio <i>Verre</i>	Medium <i>Medium</i>
Perfil <i>Profilé</i>	Cromo <i>Chromé</i>

NEXUS

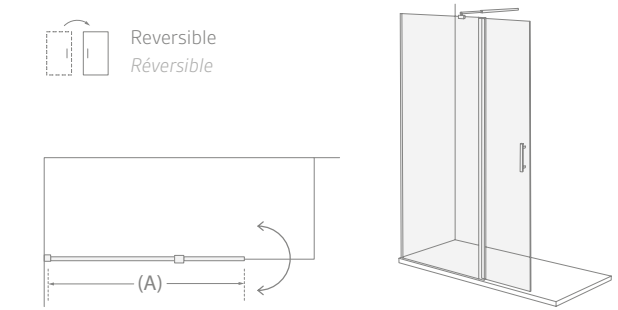
PANEL
PANNEAU 1 FIJO + 1 ABATIBLE
1 FIXE + 1 RABATTABLE



Incluido <i>Inclus</i>	Incluido <i>Inclus</i>	No incluido <i>Non inclus</i>
		
Brazo telescópico 6/8 mm (65-100 cm) giratorio Acero inoxidable <i>Bras télescopique 6/8 mm (65-100 cm) giratoire Acier inoxydable</i>	Brazo fijo 6/8 mm (57 cm) a 45° Acero inoxidable <i>Bras fixe 6/8 mm (57 cm) à 45° Acier inoxydable</i>	Brazo fijo 6 mm (28 cm) a 45° Aluminio pulido <i>Bras fixe 6 mm (28 cm) à 45° Aluminium poli</i>



MAMPARAS DE COLORES
PAROIS DU COULEUR



MAMPARAS A JUEGO CON EL PLATO DE DUCHA

Dale un toque personal a tu cuarto de baño

PAROIS ASSORTIES AU RECEVEUR DE DOUCHE

Ajoutez une touche personnelle à votre salle de bain

15 COLORES DISPONIBLES
15 COULEURS DISPONIBLES



¡Más de 200 combinaciones!
Plus de 200 combinaisons!

15 colores disponibles para mamparas ATLAS, DELTA y ARES. Modelo MILLENIUM sólo disponible en color blanco.
15 couleurs disponibles pour les parois ATLAS, DELTA et ARES. Modèle MILLENIUM seulement disponible en blanc.



Blanco
Blanc



Perla
Perle



Gris claro
Gris clair



Gris plata
Gris argent



Hormigón
Béton



Antracita
Anthracite



Marfil
Ivoire



Gris piedra
Gris pierre



Arena
Sable



Topo
Taupe



Gris oliva
Gris olive



Moka
Moka



Chocolate
Chocolat



Wengué
Wengé



Negro
Noir



*Color sólo aplicable en perfil. El resto de elementos van en cromo.

*Couleur seulement applicable sur le profil. Le reste des éléments sont chromé.



PACKS CAMBIO BAÑERA POR DUCHA
PACKS CHANGEMENT BAIGNOIRE-DOUCHE

OFERTA ESPECIAL: PLATO + MAMPARA
OFFRE SPÉCIALE: RECEVEUR + PAROI

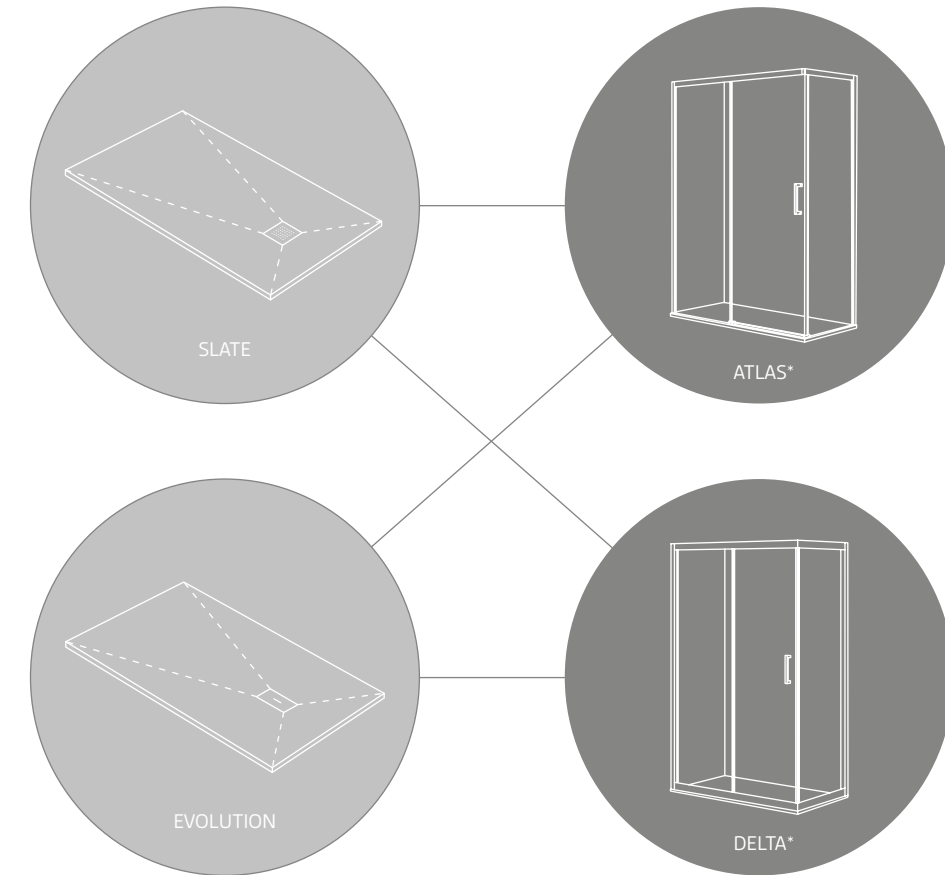

COMBÍNALOS COMO QUIERAS
COMBINEZ-LES COMME VOUS LE SOUHAITEZ

*Ambas en cualquiera de sus 4 variantes (cromo).

*Tous les deux dans n'importe laquelle de leurs 4 variantes (chromé).

Oferta limitada a platos y mamparas de 70 u 80 cm de ancho por 100, 120, 140 ó 160 cm de largo.

Offre limitée aux receveurs et parois de 70 ou 80 cm de large pour 100, 120, 140 ou 160 cm de long.

Ver tarifas
 Voir tarifs

ANEXO ANNEX

CONDICIONES GENERALES *CONDITIONS GÉNÉRALES*

1. La solicitud de un pedido implica por parte del comprador la aceptación de nuestras condiciones generales de venta. Las descripciones e infografías reflejadas en este catálogo, así como las tarifas, son meramente informativas. Novarali SL se reserva el derecho a modificar parcial o totalmente e incluso a retirar los productos que considere oportuno en cualquier momento sin previo aviso.

2. La empresa se compromete a suministrar los pedidos en el menor tiempo posible. Los plazos de entrega son de carácter informativo y no supondrán en ningún caso motivo de reclamación o de responsabilidades a ningún efecto. El incumplimiento por parte del comprador de las condiciones de pago previamente acordadas dará derecho a Novarali SL a retener o anular los pedidos que se encuentren pendientes de suministrar a dicho comprador.

3. Novarali SL, como norma general, no admitirá devoluciones de materiales una vez pasados 15 días naturales a partir de la fecha de entrega. En caso de efectuar una devolución dentro de dicho plazo ésta será libre de portes y embalajes. En caso de aceptar una devolución fuera del plazo estimado, Novarali SL se reserva el derecho de aplicar una depreciación del 20% sobre precio facturado. Así mismo, no se hará responsable de posibles siniestros ocasionados por material defectuoso.

4. Novarali SL garantiza sus productos contra todo defecto de fabricación según las normas establecidas. El periodo de garantía es de 2 años a partir de la fecha de compra. La garantía no será aplicable si se cumplen los siguientes casos: a) Daños producidos por una instalación errónea; b) Corrosión, calcificación o abrasión motivada por falta de limpieza y/o mantenimiento, utilización indebida, almacenamiento erróneo, roturas o desperfectos por mal uso o cualquier otra causa ajena al producto; c) Utilización de piezas de recambio no originales.

5. Para cualquier reclamación con cargo a garantía, deberá dirigirse al establecimiento donde adquirió la mampara.

6. En caso de litigio, serán únicamente competentes los Tribunales y Juzgados del domicilio del vendedor.

1. La présentation d'une commande implique de la part de l'acheteur l'acceptation de nos conditions générales de vente. Les descriptions et les infographies figurant dans ce catalogue ainsi que les tarifs sont purement informatifs. Novarali SL se réserve le droit de modification partielle ou totale, ou même le droit de retirer les produits au cas où il le considèrerait opportun, à tout moment et sans avis préalable.

2. L'entreprise s'engage à fournir les commandes dans les plus brefs délais possibles. Les délais de livraison ont un caractère informatif et ne seront en aucun cas le motif de réclamation ou de responsabilité à aucun effet. Le non-respect de la part de l'acheteur des conditions de paiement préalablement accordées donnera à Novarali SL le droit de retenir ou d'annuler les commandes en cours de livraison à ce même acheteur.

3. Comme règle générale, Novarali SL n'acceptera pas de retour de produits une fois que 15 jours naturels se seront écoulés après la date de livraison. Dans le cas d'un retour à l'intérieur de ce même délai, ce retour devra être libre de frais de port et d'emballage. Dans le cas où un retour serait accepté au-delà du délai estimé, Novarali SL se réserve le droit d'appliquer une moins-value de 20% sur le prix facturé. De même, l'entreprise ne sera pas responsable de possibles sinistres occasionnés par du matériel défectueux.

4. Novarali SL garantit ses produits contre tout défaut de fabrication selon les normes établies. La période de garantie est de deux ans à compter de la date d'achat. La garantie ne sera pas applicable dans les cas suivants: a) Dommages produits par une installation inadéquate; b) Corrosion, calcification ou abrasion dû à un manque de nettoyage et/ou d'entretien, une utilisation inadéquate, un stockage erroné, des cassures ou défauts en raison d'un mauvais usage ou de tout autre cause étrangère au produit; c) Utilisation de pièces de rechange non originales.

5. Pour toute réclamation concernant la garantie, le client devra s'adresser à l'établissement où il a acheté la paroi.

6. En cas de litige, seuls les Tribunaux et la Juridiction du domicile du vendeur seront compétents.

CERTIFICACIONES DE CALIDAD *CERTIFICATIONS DE QUALITÉ*

Todas las mamparas han sido diseñadas y fabricadas de acuerdo a la norma EN 14428.

Todos los cristales utilizados en nuestros productos están certificados y probados de acuerdo a la norma EN 12150.

Toutes les parois ont été conçues et fabriquées en accord avec la norme EN 14428.

Tous les verres utilisés dans nos produits sont certifiés et testés en accord avec la norme EN 12150.



USO Y MANTENIMIENTO *UTILISATION ET ENTRETIEN*

El proceso de limpieza es siempre el mismo: se rocía la mampara con el producto limpiador, se deja actuar unos minutos, se frota con una esponja suave y se seca bien hasta que quede limpio y reluciente.

Se recomienda utilizar productos tales como alcohol de quemar, limpiacristales o agua y jabón. Nunca abrasivos (como los estropajos), ni reactivos (como las lejías, amoníacos, ácidos o anticales).

Le processus de nettoyage est toujours le même : on asperge la paroi avec le produit nettoyant, on laisse agir quelques minutes, on frotte avec une éponge douce et l'on laisse bien sécher jusqu'à ce qu'elle soit propre et brillante.

Nous recommandons d'utiliser des produits tels que l'alcool à brûler, les produits lave-vitres ou de l'eau et du savon. Ne jamais utiliser d'abrasifs (comme les éponges à récurer) ni de produits réactifs (comme l'eau de Javel, l'ammoniaque, les acides ou les produit anticalcaires).

DESCARGAS Y ACTUALIZACIONES *TÉLÉCHARGEMENTS ET ACTUALISATIONS*

Puede encontrar el catálogo actualizado en versión digital a través de la web www.nuovvo.es, accediendo al área cliente.

Las actualizaciones digitales prevalecen siempre sobre el catálogo impreso.

Vous pouvez trouver le catalogue actualisé en version numérique à travers la page web www.nuovvo.es, en accédant à l'espace client.

Les actualisations numériques prévalent toujours sur le catalogue imprimé.

©NOVARALI, S.L.

NOVIEMBRE 2016.

Novarali SL se reserva el derecho de modificar y/o suprimir ciertos modelos expuestos en este catálogo sin previo aviso.

Queda prohibida la reproducción total o parcial de este volumen sin la expresa autorización de la empresa.

NOVEMBRE 2016.

Novarali SL se réserve le droit de modifier et/ou de supprimer certains modèles exposés dans ce catalogue, sans préavis.

La reproduction totale ou partielle de ce catalogue est interdite sans l'autorisation expresse de l'entreprise.

DIRECCIÓN DE ARTE *DIRECTION ARTISTIQUE*

www.cactustudio.es

DISEÑO Y MAQUETACIÓN *CONCEPTION ET MISE EN PAGES*

www.cactustudio.es

FOTOGRAFÍA *PHOTOGRAPHIE*

www.cactustudio.es

IMPRESIÓN *IMPRESSION*

www.laimprentacg.com

FECHA DE IMPRESIÓN *DATE D'IMPRESSION*

Noviembre 2016 *Novembre 2016*

NOVARALI, S.L.

Avda. de la Industria s/n

Pol. Ind. San Fernando

03350 Cox (Alicante) SPAIN

T. +34 965 681 207

www.nuovvo.es

info@nuovvo.es

