

# BUZONES DE COMUNIDAD | 2018

BUZONES  
CASILLEROS  
SEÑALIZACIÓN  
ACCESORIOS PARA  
COMUNIDAD

CON PRECIOS  
IVA NO INCLUIDO

 **ARREGUI**

[www.arregui.es](http://www.arregui.es)



DESCUBRE TODA LA  
COLECCIÓN EN



[www.arregui.es](http://www.arregui.es)

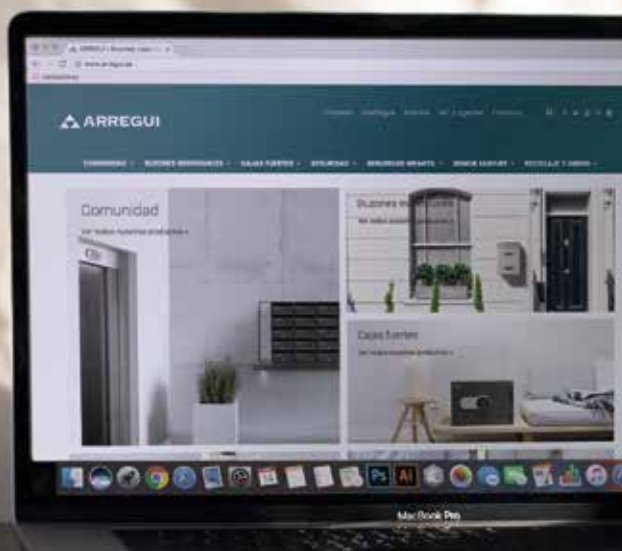

**CATÁLOGOS** de producto

**CATÁLOGO  
GENERAL 2017**

Cajas fuertes,  
buzones, seguridad,  
reciclaje&orden



**VIDEOS EXPLICATIVOS**

Canal YouTube:

[www.youtube.com/user/arreguivideo](http://www.youtube.com/user/arreguivideo)







 **ARREGUI**



## PASO 1 \_ ELIGE EL FORMATO DE BUZÓN

- **BUZONES HORIZONTALES** (pág. 12 a 30):  
Su fondo varía entre 25 y 38 cms. Permite agrupar un gran nº de buzones ocupando poca superficie de pared.
- **BUZONES VERTICALES** (pág. 32 a 40):  
Su fondo varía entre 9 y 12 cms. Este formato es adecuado para portales con un número reducido de vecinos ya que requieren de mayor espacio. Existe también una gama especial (pag. 32 y 33) que ocupando poco espacio permite agrupar numerosos buzones.



## PASO 2 \_ ¿DÓNDE VAS A INSTALARLOS?

Elige el buzón que disponga de las características adecuadas en función de dónde decidas instalarlos:

- **BUZONES PARA EXTERIOR E INTERIOR** (pág. 12 a 19 / 32 a 35):  
Disponen de tapa de boca frontal que resguarda el interior del buzón por lo que pueden ser colocados tanto en el interior como en el exterior de las viviendas. Fabricadas en materiales resistentes a la corrosión: aluminio, acero inoxidable y acero galvanizado.
- **BUZONES PARA INTERIOR** (pág. 20 a 30 / 36 a 40):  
Sin tapa de boca frontal están fabricadas en materiales menos resistentes a la corrosión.
- **BCP** (pág. 42 a 44):  
Las viviendas aisladas o entornos diseminados, entornos de gran desarrollo de construcción y mínima densidad de población, urbanizaciones, mercados, etc., están obligados a instalar Buzones Concentrados Pluridomiciliarios para poder seguir recibiendo la correspondencia. Fabricados con materiales resistentes a la corrosión.
- **BUZONES DE DOBLE ACCESO** (pág. 46 a 51):  
Disponen de tapa de boca frontal y puerta por el lado opuesto. Permiten depositar la correspondencia desde el exterior del edificio y recogerlo desde el interior, evitando la entrada de personas ajenas a la comunidad.



## PASO 3 \_ ELIGE EL MODO DE INSTALACIÓN Y LOS COMPLEMENTOS ADECUADOS

En función del modo de instalación que selecciones para los buzones elige el complemento más adecuado.

- **SI LOS BUZONES VAN EMPOTRADOS:**  
El complemento adecuado es un TAPAJUNTAS.
- **SI LOS BUZONES VAN FIJADOS A PARED:**  
El complemento adecuado es un ENVOLVENTE.
- **SI LOS BUZONES VAN AUTOSOPORTADOS**  
Los complementos adecuados son ENVOLVENTES, SOPORTES y MESAS.
- **SI LOS BUZONES VAN INSTALADOS EN EXTERIORES:**  
Los complementos adecuados son ENVOLVENTE + SOPORTES + MARQUESINA o TEJADO.



## PASO 4 \_ ELIGE LOS COLORES QUE DESEES

Todos los modelos de buzones se ofrecen en diversos acabados. Arregui dispone de una extensa carta de colores disponible para los buzones metálicos. Elige el color o colores que mejor se adapten a la decoración del portal o entorno en el que instalarás los buzones.

## BUZONES HORIZONTALES

### PARA EXTERIOR E INTERIOR

<b>HABITAT</b>	Pag. 12	<b>MILENIO</b>	Pag. 14	<b>INFINITY</b>	Pag. 16	<b>TECNUM</b>	Pag. 18	<b>ALPHA</b>	Pag. 19
									

### PARA INTERIOR

<b>FUTURE ANTIVANDÁLICO</b>	Pag. 20	<b>ADAPTA</b>	Pag. 22	<b>MIRA</b>	Pag. 24	<b>NEO</b>	Pag. 26	<b>LIBERTY</b>	Pag. 28
									
<b>FUTURE MADERA</b>	Pag. 29	<b>BÁSICO</b>	Pag. 30						
									

## BUZONES VERTICALES



### PARA EXTERIOR E INTERIOR

<b>HABITAT</b>	Pag. 32	<b>MILENIO</b>	Pag. 34	<b>INFINITY</b>	Pag. 35
					

### PARA INTERIOR

<b>LIBRO</b>	Pag. 36	<b>FRONT</b>	Pag. 37	<b>FUTURE</b>	Pag. 38	<b>MIRA</b>	Pag. 39	<b>STAR</b>	Pag. 40
									

## BUZONES PLURIDOMICILIARIOS







<b>BCP APERTURA CENTRALIZADA</b>	Pag. 42	<b>BCP URBIS</b>	Pag. 44
			

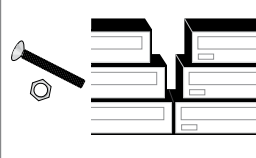

## BUZONES DE DOBLE ACCESO

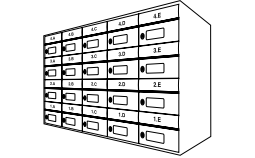
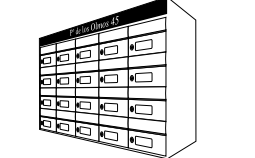
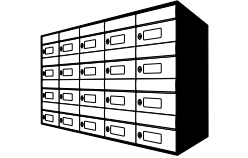
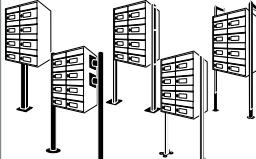
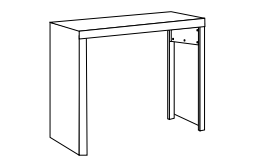
<b>UNIK</b> Pag. 46	<b>EVOLUTION DOBLE</b> Pag. 48	<b>HABITAT DOBLE</b> Pag. 49	<b>MILENIO DOBLE</b> Pag. 50	<b>TECNUM DOBLE</b> Pag. 51
 <b>NEW</b>				

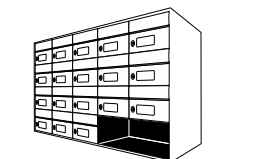
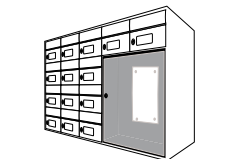
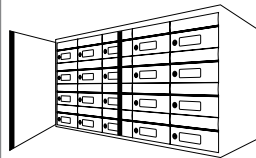
## COMPLEMENTOS

<b>UNIÓN DE BUZONES</b> Pag. 54	<b>OPCIÓN DE COLORES</b> Pag. 54	<b>GRABACIÓN BUZÓN Y TARJETA</b> Pag. 55	<b>GRABACIÓN AGRUPACIÓN</b> Pag. 55	<b>ENVOLVENTES</b> Pag. 56
				
<b>SOPORTES</b> Pag. 58	<b>MESA</b> Pag. 60	<b>TAPAJUNTAS</b> Pag. 61	<b>BANDEJAS</b> Pag. 62	<b>PANEL DE ANUNCIOS</b> Pag. 63
				
<b>PUERTAS DE PROTECCIÓN</b> Pag. 63	<b>TEJADO</b> Pag. 64	<b>MARQUESINA</b> Pag. 64		
				

## CASILLEROS Y TAQUILLAS

<b>CASILLEROS Y TAQUILLAS</b> Pag. 66

## SEÑALIZACIÓN

<b>PLACAS INOXIDABLE</b> Pag. 69	<b>PLACAS ALUMINIO</b> Pag. 69	<b>SEÑALIZACIÓN CORPÓREA ALUMINIO</b> Pag. 70	<b>SEÑALIZACIÓN CORPÓREA ACERO</b> Pag. 71	<b>PLACAS METACRILATO</b> Pag. 72	<b>VINILO CORTE</b> Pag. 73
					

## ACCESORIOS PARA COMUNIDADES

**ESPEJOS PARA SEGURIDAD Y VIGILANCIA** Pag. 75



### PANELES DE ANUNCIOS ALUMINIO

**1 FOLIO** Pag. 76    **2 FOLIOS** Pag. 76    **4 FOLIOS** Pag. 76



### CESTAS DE PUBLICIDAD

**CLÁSICO E-2300** Pag. 77    **CLÁSICO E-2310** Pag. 77    **CURVO E-2320** Pag. 77    **CURVO E-2330** Pag. 77



### OTROS ACCESORIOS

**PAPELERA GARAJE** Pag. 78    **PUBLICIDAD NO GRACIAS** Pag. 78    **LIMPIADORES BUZONES** Pag. 78



## REPUESTOS

**SET DE CERRADURAS** Pag. 80    **SET TARJETEROS PLÁSTICO** Pag. 80    **REPUESTOS TARJETEROS** Pag. 80    **OTROS** Pag. 80    **REPUESTOS CERRADURA** Pag. 81



## TABLA DE MEDIDAS AGRUPACIONES

Pag. 82





# BUZONES HORIZONTALES



[www.arregui.es](http://www.arregui.es)

# HABITAT

H8100/H8200/H8300

-  Apertura lateral.
-  Cumple con la Norma Europea EN-13724.
-  Capacidad para documentos A4.

## CARACTERÍSTICAS

- **Material:** Cuerpo y puerta de acero o acero inoxidable. Tapa de boca de aluminio o acero inoxidable.
- **Antivandálico:** Puerta robusta de 1 mm de espesor. Rampa de seguridad extra larga en la boca del buzón para evitar sustraer correspondencia desde el exterior.
- **Opciones de apertura:**
  - » **Llave:** Cerradura Eurolock de 2.000 combinaciones, grado 2 (máximo) de seguridad según EN-13724.
  - » **Combinación:** Cerradura mecánica de combinación numérica de 4 dígitos. (+12€ por buzón.)
  - » **Tarjeta o dispositivo RFID:** Cerradura electrónica de proximidad. (+110€ por buzón.)
- **Versatilidad:** Adecuado para su colocación en exterior e interior.
- **Opción de diferentes alturas:** Todos los modelos HABITAT se ofrecen en 4 alturas combinables entre sí en una misma agrupación.



H8300

## REPUESTOS

- **Cerradura:** CER05A10CR.
- **Tarjetero:** TJO0029-2.



Cerradura mecánica de combinación.



Cerradura electrónica de proximidad.



Agrupación de buzons HABITAT de diferentes alturas en acabado inoxidable satinado.



H8100

4 ALTURAS DISPONIBLES PARA TODOS LOS MODELOS HABITAT



Opción A – Altura 110 mm.



Opción B – Altura 165 mm.



Opción C – Altura 220 mm.



Opción D – Altura 330 mm

HABITAT

Alturas disponibles para todos los modelos:

- A: 110
- B: 165
- C: 220
- D: 330

Medidas en mm.

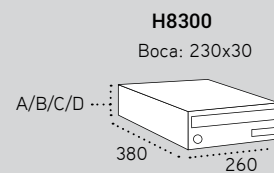
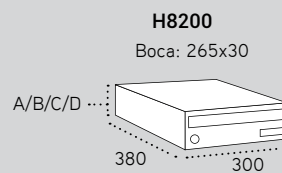
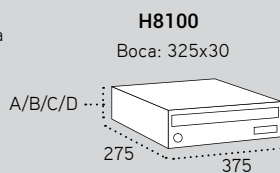

Descripción	H8100-05	(A) 56,38€	(B) 71,75€	H8200-05	(A) 56,38€	(B) 71,75€	H8300-05	(A) 52,28€	(B) 67,65€
Cuerpo negro y frente de acero INOXIDABLE SATINADO	(C) 87,13€	(D) 102,50€	(C) 87,13€	(D) 102,50€	(C) 83,03€	(D) 98,40€			
Cuerpo y frente de acero INOXIDABLE SATINADO	H8100-07	(A) 80,87€	(B) 104,45€	H8200-07	(A) 80,87€	(B) 104,45€	H8300-07	(A) 74,98€	(B) 98,55€
	(C) 128,02€	(D) 151,60€	(C) 128,02€	(D) 151,60€	(C) 122,13€	(D) 145,70€			
Cuerpo negro y puerta de acero BLANCO	H8100-01	(A) 51,10€	(B) 66,47€	H8200-01	(A) 51,10€	(B) 66,47€	H8300-01	(A) 47,41€	(B) 62,78€
	(C) 81,85€	(D) 97,22€	(C) 81,85€	(D) 97,22€	(C) 78,16€	(D) 93,53€			
Cuerpo negro y puerta de acero ARENA VOLCÁNICA	H8100-22	(A) 51,10€	(B) 66,47€	H8200-22	(A) 51,10€	(B) 66,47€	H8300-22	(A) 47,41€	(B) 62,78€
	(C) 81,85€	(D) 97,22€	(C) 81,85€	(D) 97,22€	(C) 78,16€	(D) 93,53€			
Cuerpo negro y puerta de acero PLATA PERLA	H8100-2P	(A) 52,12€	(B) 67,50€	H8200-2P	(A) 52,12€	(B) 67,50€	H8300-2P	(A) 48,43€	(B) 63,81€
	(C) 82,87€	(D) 98,25€	(C) 82,87€	(D) 98,25€	(C) 79,18€	(D) 94,56€			
Cuerpo negro y puerta de acero NÁCAR	H8100-27	(A) 52,12€	(B) 67,50€	H8200-27	(A) 52,12€	(B) 67,50€	H8300-27	(A) 48,43€	(B) 63,81€
	(C) 82,87€	(D) 98,25€	(C) 82,87€	(D) 98,25€	(C) 79,18€	(D) 94,56€			
Cuerpo y puerta COLOR (A ELEGIR)	H8100-09	(A) 53,15€	(B) 68,52€	H8200-09	(A) 53,15€	(B) 68,52€	H8300-09	(A) 49,46€	(B) 64,83€
	(C) 83,90€	(D) 99,27€	(C) 83,90€	(D) 99,27€	(C) 80,21€	(D) 95,58€			

COMPLEMENTE SU BUZÓN CON:

- GRABACIÓN DE BUZONES  
pág. 55
- GRABACIÓN DE AGRUPACIÓN  
pág. 55
- ENVOLVENTES  
pág. 56
- SOPORTES  
pág. 58
- MESA  
pág. 60
- TAPAJUNTAS  
pág. 61
- BANDEJAS  
pág. 62
- PUERTAS DE PROTECCIÓN  
pág. 63
- TEJADO  
pág. 64
- MARQUESINAS  
pág. 64

Precios sin IVA

# MILENIO

H4400/H4500/H4600

 Apertura lateral.

 H4500 y H4600 cumplen con la Norma Europea EN-13724.

## CARACTERÍSTICAS

- **Material:** Cuerpo de acero o aluminio color negro y frente de aluminio.
- **Antivandálico:** Su diseño evita que se pueda tirar de la puerta desde el exterior.
- **Versatilidad:** Adecuado para su colocación en exterior e interior, combinado con un envolvente o empotrado en pared.
- Cerradura Grado 1 según normativa EN-13724.

## REPUESTOS

- **Cerradura:** CER01A05CR.
- **Tarjetero:** TJO0001.



H4400 - Capacidad para documentos A5.  
H4600 - Capacidad para documentos A4.



Agrupación de buzones H4501 empotrados en pared.



Buzón H4502 con panel de anuncios integrado, envolvente de aluminio plata y soportes a pared.



H4500 - Capacidad documentos A4.

**MILENIO**

A: Cuerpo de acero  
B: Cuerpo de aluminio

**H4400**

Boca: 230x30

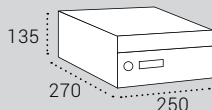

Medidas en mm.

**H4500**

· Capacidad para A4-  
Boca: 325x30

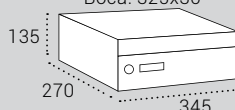
**H4600**

· Capacidad para A4-  
Boca: 230x30

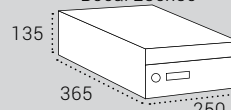

Puerta de  
aluminio BLANCO

**H4400-01** (A) 45,77€ (B) 57,50€**H4500-01** (A) 51,10€ (B) 66,01€**H4600-01** (A) 48,33€ (B) 63,24€

Puerta de aluminio  
ARENA VOLCÁNICA

**H4400-22** (A) 45,77€ (B) 57,50€**H4500-22** (A) 51,10€ (B) 66,01€**H4600-22** (A) 48,33€ (B) 63,24€

Puerta de aluminio  
ANODIZADO PLATA

**H4400-02** (A) 47,36€ (B) 59,09€**H4500-02** (A) 52,69€ (B) 67,60€**H4600-02** (A) 49,92€ (B) 64,83€

Puerta de  
aluminio NÁCAR

**H4400-27** (A) 46,79€ (B) 58,53€**H4500-27** (A) 52,12€ (B) 67,04€**H4600-27** (A) 49,35€ (B) 64,27€

Puerta de aluminio  
COLOR (A ELEGIR)

**H4400-09** (A) 47,82€ (B) 59,55€**H4500-09** (A) 53,15€ (B) 68,06€**H4600-09** (A) 50,38€ (B) 65,29€**COMPLEMENTE  
SU BUZÓN CON:**GRABACIÓN  
DE BUZONES  
pág. 55GRABACIÓN DE  
AGRUPACIÓN  
pág. 55ENVOLVENTES  
pág. 56SOPORTES  
pág. 58MESA  
pág. 60TAPAJUNTAS  
pág. 61BANDEJAS  
pág. 62PANEL DE  
ANUNCIOS  
pág. 63PUERTAS DE  
PROTECCIÓN  
pág. 63TEJADO  
pág. 64MARQUESINAS  
pág. 64

Precios sin IVA

# INFINITY

H2000/H2100/H2200

 Apertura lateral.

 H2100 y H2200 cumplen con la Norma Europea EN-13724.

## CARACTERÍSTICAS

- **Material:** Cuerpo de acero color negro y frente de acero lacado o acero inoxidable.
- **Antivandálico:** Su diseño evita que se pueda tirar de la puerta desde el exterior.
- **Versatilidad:** Adecuado para su colocación en exterior e interior, combinado con un envolvente o empotrado en pared.
- Cerradura Grado 1 según normativa EN-13724.

## REPUESTOS

- **Cerradura:** CER01A05CR.
- **Tarjetero:** TJO0004.



H2000 - Capacidad documentos A5.  
H2200 - Capacidad documentos A4.



Buzones H2005 agrupados con envolvente de acero inoxidable con volumen.



Agrupación de buzones H2102P con envolvente de acero galvanizado, soportes laterales y marquesina.



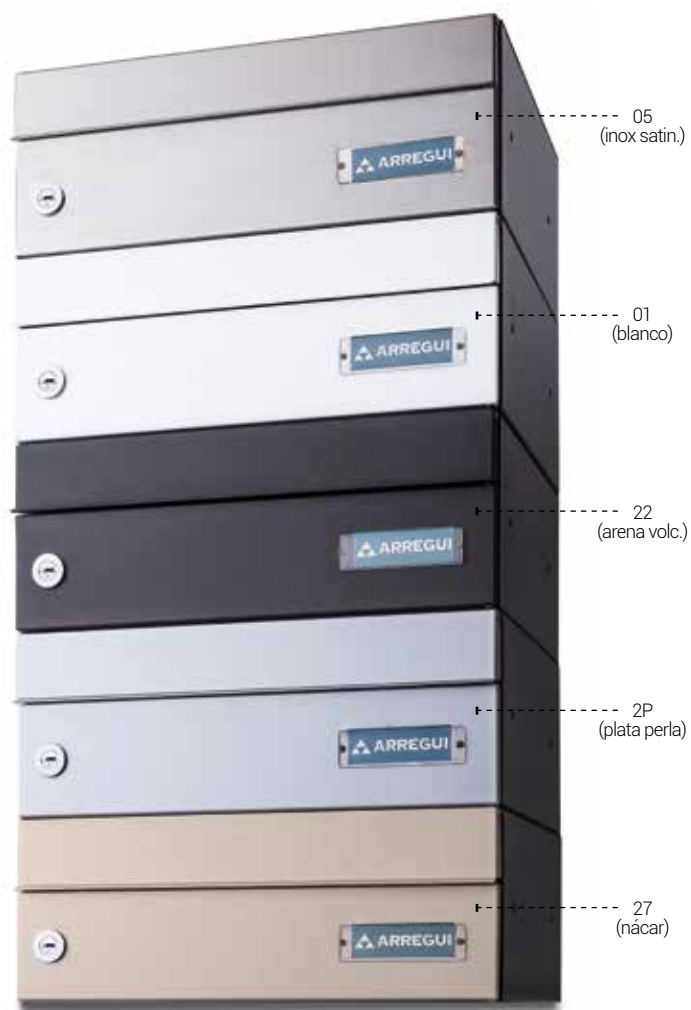

H2100 - Capacidad documentos A4.

## INFINITY

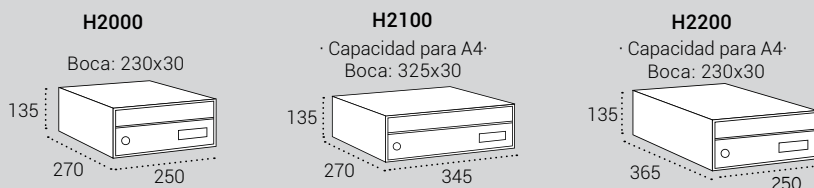

Medidas en mm.

	H2000	H2100	H2200
Puerta de acero INOXIDABLE SATINADO	H2000-05 45,72€	H2100-05 48,94€	H2200-05 47,25€
Puerta de acero BLANCO	H2000-01 42,03€	H2100-01 45,25€	H2200-01 43,56€
Puerta de acero ARENA VOLCÁNICA	H2000-22 42,03€	H2100-22 45,25€	H2200-22 43,56€
Puerta de acero PLATA PERLA	H2000-2P 43,05€	H2100-2P 46,28€	H2200-2P 44,59€
Puerta de acero NÁCAR	H2000-27 43,05€	H2100-27 46,28€	H2200-27 44,59€
Puerta de acero COLOR (A ELEGIR)	H2000-09 44,08€	H2100-09 47,30€	H2200-09 45,61€

## COMPLEMENTE SU BUZÓN CON:

GRABACIÓN DE BUZONES  
pág. 55GRABACIÓN DE AGRUPACIÓN  
pág. 55ENVOLVENTES  
pág. 56SOPORTES  
pág. 58MESA  
pág. 60TAPAJUNTAS  
pág. 61BANDEJAS  
pág. 62PANEL DE ANUNCIOS  
pág. 63PUERTAS DE PROTECCIÓN  
pág. 63TEJADO  
pág. 64MARQUESINAS  
pág. 64

Precios sin IVA

# TECNUM

H4300

 Apertura hacia arriba.

 Cumple con la Norma Europea EN-13724.

**A4** Capacidad para documentos A4.

## CARACTERÍSTICAS

- **Material:** Enteramente de aluminio. Cuerpo negro. Marco de ABS. Garantiza una larga durabilidad.
- **Antivandálico:** Gran robustez y seguridad. Puerta de 2 mm. de espesor.
- **Versatilidad:** Adecuado para su colocación en exterior e interior, combinado con un envoltente o empotrado en pared.
- Cerradura Grado 1 según normativa EN-13724.

## REPUESTOS

- **Cerradura:** CER0085.
- **Tarjetero:** TJO0007.



Buzones H4302 con envoltente de aluminio, grabación de agrupación y soportes laterales de aluminio.

### TECNUM

#### H4300

Boca: 325x30

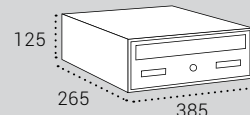

Medidas en mm.

Frente de aluminio BLANCO	<b>H4300-01</b>	44,18€
Frente de aluminio NEGRO	<b>H4300-04</b>	44,18€
Frente de aluminio PLATA ANODIZADA	<b>H4300-02</b>	44,18€
Frente de aluminio COLOR (A ELEGIR)	<b>H4300-09</b>	45,20€

COMPLEMENTE SU BUZÓN CON:

GRABACIÓN DE BUZONES  
pág. 55

GRABACIÓN DE AGRUPACIÓN  
pág. 55

ENVOLVENTES  
pág. 56

SOPORTES  
pág. 58

MESA  
pág. 60

TAPAJUNTAS  
pág. 61

PUERTAS DE PROTECCIÓN  
pág. 63

TEJADO  
pág. 64

MARQUESINAS  
pág. 64

# ALPHA

## H4900

 Apertura hacia arriba.

 Cumple con la Norma Europea EN-13724.

 Capacidad para documentos A4.

### CARACTERÍSTICAS

- **Material:** Enteramente de aluminio. Cuerpo negro. Marco de ABS. Garantiza una larga durabilidad.
- **Antivandálico:** Gran robustez y seguridad. Puerta de 1,7 mm. de espesor.
- **Gran capacidad:** Adecuado para gran volumen de correspondencia.
- **Versatilidad:** Adecuado para su colocación en exterior e interior, combinado con un envoltorio o empotrado en pared.
- Su sistema de unión garantiza un alineamiento perfecto de los buzones.
- Cerradura Grado 1 según normativa EN-13724.



### REPUESTOS

- **Cerradura:** CER02B03CR.
- **Tarjetero:** TJO0024.



Imagen tomada de la popular serie "La Que Se Avecina", en la que el buzón ALPHA convive con la peculiar comunidad de vecinos.

ALPHA

H4900

Boca: 330x35

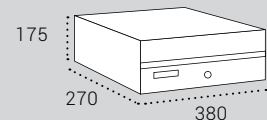

Medidas en mm.

Puerta y visera PLATA PERLA

**H4900-2P** 50,84€

Puerta NEGRA TEXTURADA y visera PLATA PERLA

**H4900-5P** 50,84€

Puerta y visera COLOR (A ELEGIR)

**H4900-09** 51,87€

COMPLEMENTE SU BUZÓN CON:

GRABACIÓN DE BUZONES  
pág. 55

GRABACIÓN DE AGRUPACIÓN  
pág. 55

ENVOLVENTES  
pág. 56

SOPORTES  
pág. 58

MESA  
pág. 60

TAPAJUNTAS  
pág. 61

PUERTAS DE PROTECCIÓN  
pág. 63

TEJADO  
pág. 64

MARQUESINAS  
pág. 64

Precios sin IVA

# FUTURE ANTIVANDÁLICO

H3400/H3500/H3600

 Apertura hacia arriba.

## CARACTERÍSTICAS

- **Material:** Cuerpo y puerta de acero.
- **Antivandálico:** Puerta robusta de acero de 1 mm. de espesor.
- Incorpora un muelle que mantiene la puerta levantada para facilitar la recogida de la correspondencia.
- Cerradura Grado 1 según normativa EN-13724.

## REPUESTOS

- **Cerradura:** CER01B02CR.
- **Tarjetero:**  
H3400/H3600: TJO0004.  
H3500: TJO0002.



H3400 - Capacidad para documentos A5.  
H3600 - Capacidad para documentos A4.



Buzones H3404P empotrados en pared con tapajuntas de aluminio.



H3500 - Capacidad para documentos A5.

## FUTURE ANTIVANDÁLICO

## H3400

Boca: 224x25

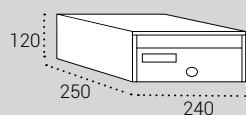

## H3500

Boca: 329x25

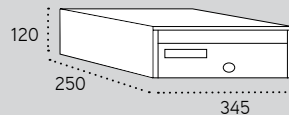

## H3600

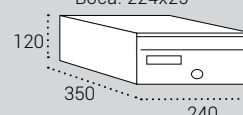
Capacidad para A4  
Boca: 224x25

Medidas en mm.

Cuerpo de ACERO PLATA y puerta de ACERO INOXIDABLE ESPEJO	<b>H3400-11</b>	34,08€	<b>H3500-11</b>	36,75€	<b>H3600-11</b>	35,52€
Cuerpo y puerta de acero BLANCO	<b>H3400-10</b>	31,42€	<b>H3500-10</b>	34,08€	<b>H3600-10</b>	34,08€
Cuerpo y puerta de acero ARENA VOLCÁNICA	<b>H3400-22</b>	31,42€	<b>H3500-22</b>	34,08€	<b>H3600-22</b>	34,08€
Cuerpo y puerta de acero PLATA PERLA	<b>H3400-4P</b>	32,44€	<b>H3500-4P</b>	35,11€	<b>H3600-4P</b>	35,11€
Cuerpo y puerta de acero NÁCAR	<b>H3400-27</b>	32,44€	<b>H3500-27</b>	35,11€	<b>H3600-27</b>	35,11€
Cuerpo y puerta de acero COLOR (A ELEGIR)	<b>H3400-09</b>	34,49€	<b>H3500-09</b>	37,16€	<b>H3600-09</b>	37,16€

## COMPLEMENTE SU BUZÓN CON:

GRABACIÓN  
DE BUZONES  
pág. 55GRABACIÓN DE  
AGRUPACIÓN  
pág. 55ENVOLVENTES  
pág. 56SOPORTES  
pág. 58MESA  
pág. 60TAPAJUNTAS  
pág. 61BANDEJAS  
pág. 62PANEL DE  
ANUNCIOS  
pág. 63

Precios sin IVA

# ADAPTA

## H3700/H3800

 Apertura hacia arriba.

### CARACTERÍSTICAS

- **Material:** Cuerpo de acero color negro y puerta de acero o acero inoxidable. Puerta robusta de 1 mm de espesor.
- **Ideal para reposiciones:** Su reducida altura se adapta al espacio ocupado por cualquier buzón.
- Montaje rápido mediante baterías de 3, 4 y 5 buzones.
- El suelo del cuerpo queda a ras del marco facilitando la extracción de la correspondencia.
- No es necesario colocar un envoltorio para embellecer la vista lateral, al no tener agujeros en el cuerpo.
- Cerradura Grado 1 según normativa EN-13724.

### REPUESTOS

- **Cerradura:** CER01B02CR.
- **Tarjetero:** TJO0004.



H3700 - Capacidad para documentos A5.



Las paredes laterales apenas son visibles, lo que aligera el conjunto.



Buzones H3852P sobre una mesa.



H3800 - Capacidad para documentos A4.

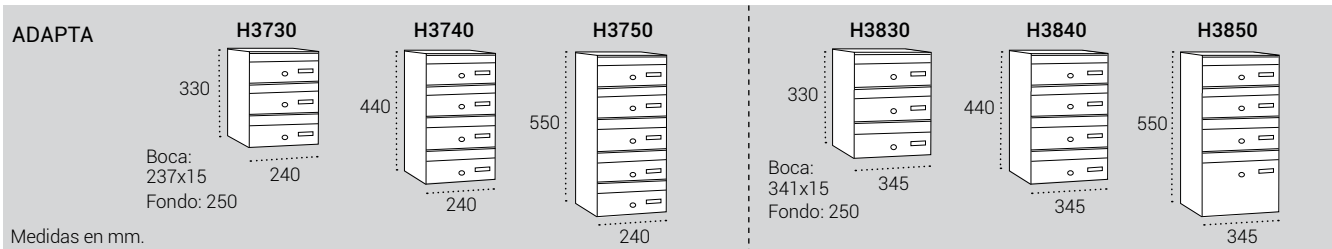

	H3730			H3740			H3750			H3830			H3840			H3850		
	Precio unitario			Precio unitario			Precio unitario			Precio unitario			Precio unitario			Precio unitario		
Puerta de acero INOXIDABLE SATINADO	32,80€	H3730-05	98,40€	H3740-05	131,20€	H3750-05	164,00€	35,36€	H3830-05	106,09€	H3840-05	141,45€	H3850-05	176,81€				
Puerta de acero OCRE	30,24€	H3730-03	90,71€	H3740-03	120,95€	H3750-03	151,19€	32,80€	H3830-03	98,40€	H3840-03	131,20€	H3850-03	164,00€				
Puerta de acero GRIS ANTRA	30,24€	H3730-04	90,71€	H3740-04	120,95€	H3750-04	150,68€	32,80€	H3830-04	98,40€	H3840-04	131,20€	H3850-04	164,00€				
Puerta de acero PLATA PERLA	31,26€	H3730-2P	93,79€	H3740-2P	125,05€	H3750-2P	156,31€	33,83€	H3830-2P	101,48€	H3840-2P	135,30€	H3850-2P	169,13€				
Puerta de acero NÁCAR	31,26€	H3730-27	93,79€	H3740-27	125,05€	H3750-27	156,31€	33,83€	H3830-27	101,48€	H3840-27	135,30€	H3850-27	169,13€				
Puerta de acero COLOR (A ELEGIR)	32,29€	H3730-09	96,86€	H3740-09	129,15€	H3750-09	161,44€	34,85€	H3830-09	104,55€	H3840-09	139,40€	H3850-09	174,25€				

COMPLEMENTE SU BUZÓN CON:

GRABACIÓN DE BUZONES  
pág. 55

GRABACIÓN DE AGRUPACIÓN  
pág. 55

ENVOLVENTES  
pág. 56

SOPORTES  
pág. 58

MESA  
pág. 60

TAPAJUNTAS  
pág. 61

Precios sin IVA

# MIRA

H8700/H8800/H8900

 Apertura hacia arriba.

## CARACTERÍSTICAS

- **Material:** Cuerpo de acero color negro y puerta de acero o acero inoxidable.
- **Diseño:** Puerta de líneas rectas con cuadrados en relieve.
- **Cerradura:** Grado 1 según normativa EN-13724.

## REPUESTOS

- **Cerradura:** CER01B02CR.
- **Tarjetero:**  
H8700/H8900: TJO0004.  
H8800: TJO0002.

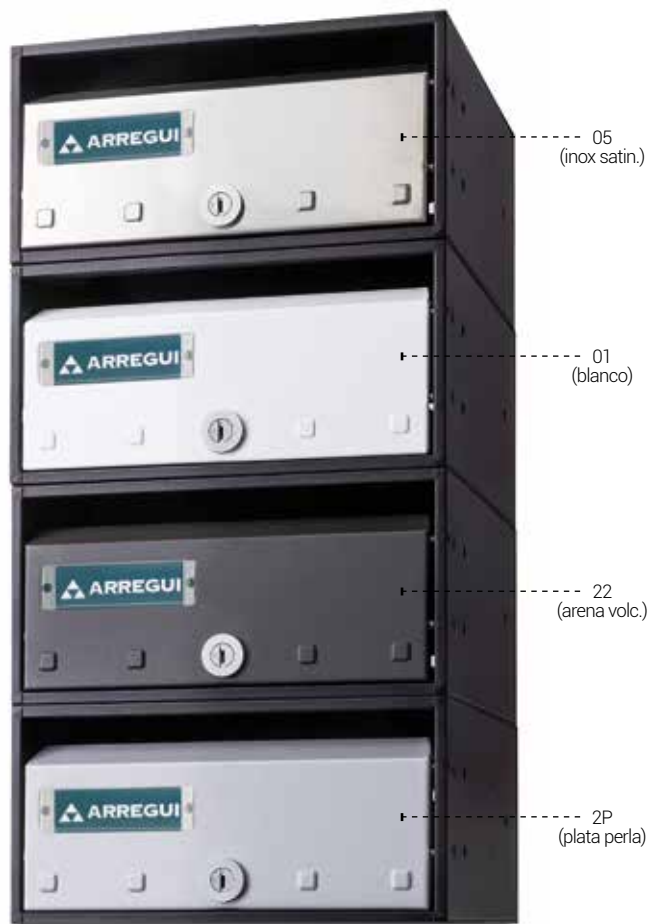

H8700 - Capacidad para documentos A5.  
H8900 - Capacidad para documentos A4.



Buzones H8701 con envoltorio de acero galvanizado de volumen color blanco.





H8800 - Capacidad para documentos A4.

## MIRA

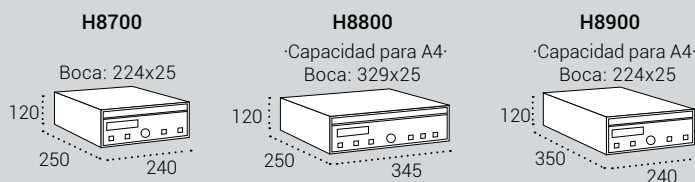

Medidas en mm.

Puerta de acero INOXIDABLE SATINADO	<b>H8700-05</b> 29,83€	<b>H8800-05</b> 32,49€	<b>H8900-05</b> 31,26€
Puerta de acero BLANCO	<b>H8700-01</b> 27,68€	<b>H8800-01</b> 30,34€	<b>H8900-01</b> 30,34€
Puerta de acero ARENA VOLCÁNICA	<b>H8700-22</b> 27,68€	<b>H8800-22</b> 30,34€	<b>H8900-22</b> 30,34€
Puerta de acero PLATA PERLA	<b>H8700-2P</b> 28,70€	<b>H8800-2P</b> 31,37€	<b>H8900-2P</b> 31,37€
Puerta de acero COLOR (A ELEGIR)	<b>H8700-09</b> 29,73€	<b>H8800-09</b> 32,39€	<b>H8900-09</b> 32,39€

## COMPLEMENTE SU BUZÓN CON:

GRABACIÓN  
DE BUZONES  
pág. 55GRABACIÓN DE  
AGRUPACIÓN  
pág. 55ENVOLVENTES  
pág. 56SOPORTES  
pág. 58MESA  
pág. 60TAPAJUNTAS  
pág. 61BANDEJAS  
pág. 62PANEL DE  
ANUNCIOS  
pág. 63

Precios sin IVA

# NEO

H8500/H8600

 Apertura hacia arriba.

 Cumple con la Norma Europea EN-13724.

 Capacidad para documentos A4.

## CARACTERÍSTICAS

- **Material:** Cuerpo de acero y puerta de acero o acero inoxidable.
- **Diseño:** Diseño de formas rectas. La puerta oculta el marco inferior del buzón. Permite realizar agrupaciones de gran atractivo ya que la unión de los buzones queda oculta bajo la puerta.
- Incluye un sistema patentado de apertura de la puerta: una vez abierta, se sujeta sola.
- Cerradura Grado 1 según normativa EN-13724.

## REPUESTOS

- **Cerradura:** CER01 B02CR.
- **Tarjetero:** TJO0004.



H8600 - Capacidad para documentos A4.



La puerta del buzón, una vez abierta se sujeta sola.



Agrupación de buzones H8522 empotrado en pared.



H8500 - Capacidad para documentos A4.

## NEO

Medidas en mm.

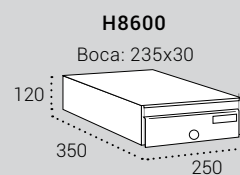
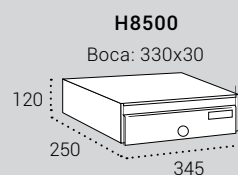

Cuerpo negro y puerta de acero INOXIDABLE ESPEJO

\* H8500-05 42,54€

\* H8600-05 41,31€

Cuerpo y puerta de acero ARENA VOLCÁNICA

\* H8500-22 39,98€

\* H8600-22 39,98€

Cuerpo y puerta de acero PLATA PERLA

\* H8500-2P 41,00€

\* H8600-2P 41,00€

Cuerpo y puerta de acero COLOR (A ELEGIR)

\* H8500-09 43,05€

\* H8600-09 43,05€

## COMPLEMENTE SU BUZÓN CON:

GRABACIÓN  
DE BUZONES  
pág. 55GRABACIÓN DE  
AGRUPACIÓN  
pág. 55ENVOLVENTES  
pág. 56SOPORTES  
pág. 58MESA  
pág. 60TAPAJUNTAS  
pág. 61BANDEJAS  
pág. 62PANEL DE  
ANUNCIOS  
pág. 63

Precios sin IVA

# LIBERTY

H3430/H3530/H3630

 Apertura hacia arriba.

## CARACTERÍSTICAS

- **Material:** Cuerpo de acero negro y puerta de perfil de aluminio extrusionado. Garantiza una larga durabilidad.
- **Diseño:** Buzón de líneas rectas y atractivos acabados.
- **Antivandálico:** Puertas robustas de 1,2 mm. de espesor.
- Disponible en atractivos acabados anodizados que realzan su estética.
- Cerradura Grado 1 según normativa EN-13724.

## REPUESTOS

- **Cerradura:** CER01A01CR.
- **Tarjetero:** TJO0001.



H3430 - Capacidad para documentos A5.  
H3630 - Capacidad para documentos A4.



H3530 - Capacidad para documentos A4.

## LIBERTY

### H3430

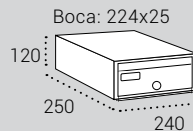

### H3530

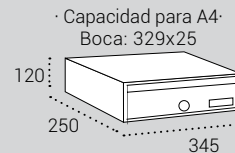

### H3630

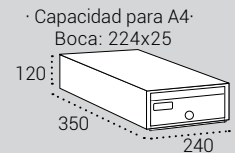

Medidas en mm.

Puerta de aluminio anodizado ORO GRATADO

H3430-03 35,11€

H3530-03 37,77€

H3630-03 36,54€

Puerta de aluminio anodizado TITANIO

H3430-02 35,11€

H3530-02 37,77€

H3630-02 36,54€

### COMPLEMENTE SU BUZÓN CON:

GRABACIÓN DE BUZONES  
pág. 55

GRABACIÓN DE AGRUPACIÓN  
pág. 55

ENVOLVENTES  
pág. 56

SOPORTES  
pág. 58

MESA  
pág. 60

TAPAJUNTAS  
pág. 61

BANDEJAS  
pág. 62

PANEL DE ANUNCIOS  
pág. 63

Precios sin IVA

# FUTURE MADERA

H3400/H3500/H3600

 Apertura hacia arriba.

## CARACTERÍSTICAS

- **Material:** Cuerpo de acero lacado y puerta de chapa de madera natural.
- Al tratarse de madera natural, la tonalidad puede variar de una puerta a otra.
- Cerradura Grado 1 según normativa EN-13724.

## REPUESTOS

### Puerta SAPELLI:

- **Cerradura:** CER0041B + CER0039L.
- **Tarjetero:** PC00127.

### Puerta ROBLE:

- **Cerradura:** CER0071B + CER0039L.
- **Tarjetero:** TJOINOX.



H3400 - Capacidad para documentos A5.  
H3600 - Capacidad para documentos A4.



H3500 - Capacidad para documentos A4.

## FUTURE MADERA

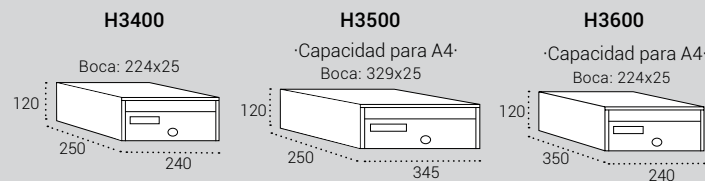

Medidas en mm.

Cuerpo de acero PLATA y puerta de ROBLE

**H3400-25** 41,10€

**H3500-25** 45,20€

**H3600-25** 42,54€

Cuerpo de acero NEGRO y puerta de SAPELLI

**H3400-18** 41,10€

**H3500-18** 45,20€

**H3600-18** 42,54€

COMPLEMENTE SU BUZÓN CON:

GRABACIÓN DE AGRUPACIÓN  
pág. 55

ENVOLVENTES  
pág. 56

SOPORTES  
pág. 58

MESA  
pág. 60

TAPAJUNTAS  
pág. 61

BANDEJAS  
pág. 62

PANEL DE ANUNCIOS  
pág. 63

Precios sin IVA

# BÁSICO

H1500

 Apertura lateral.

## CARACTERÍSTICAS

- **Material:** Cuerpo de acero negro y puerta de diversos materiales.
- Buzón idóneo para espacios reducidos.
- Se fabrica en unidades sueltas y en baterías de 2, 3, 4 y 5 buzones.
- Cerradura Grado 1 según normativa EN-13724.

## REPUESTOS

- **Cerradura:** CER01A01CR.
- **Tarjetero:** TJO0008.

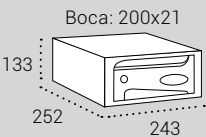
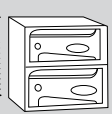
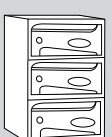
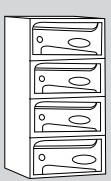
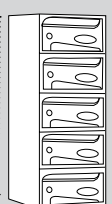

H1530 - Capacidad para documentos A5.

BÁSICO	H1510	H1520	H1530	H1540	H1550
	Boca: 200x21				
					
	133	253	373	493	613
	252				
	243				
Medidas en mm.					

Puerta de acero PLATA PERLA	<b>H1510-2P</b> 26,09€	<b>H1520-2P</b> 52,17€	<b>H1530-2P</b> 78,26€	<b>H1540-2P</b> 104,35€	<b>H1550-2P</b> 130,43€
Puerta de acero DECORACIÓN MADERA ETIMOE	<b>H1510-07</b> 27,16€	<b>H1520-07</b> 54,33€	<b>H1530-07</b> 81,49€	<b>H1540-07</b> 108,65€	<b>H1550-07</b> 135,81€
Puerta de acero INOXIDABLE ESPEJO	<b>H1510-05</b> 28,70€	<b>H1520-05</b> 57,40€	<b>H1530-05</b> 86,10€	<b>H1540-05</b> 114,80€	<b>H1550-05</b> 143,50€

### COMPLEMENTE SU BUZÓN CON:

GRABACIÓN DE BUZONES pág. 55	GRABACIÓN DE AGRUPACIÓN pág. 55	ENVOLVENTES pág. 56	SOPORTES pág. 58	MESA pág. 60	TAPAJUNTAS pág. 61
---------------------------------	------------------------------------	------------------------	---------------------	-----------------	-----------------------

Precios sin IVA





# BUZONES VERTICALES

 **ARREGUI**

[www.arregui.es](http://www.arregui.es)

# HABITAT

V8000/V8700/V8800

-  Apertura lateral.
-  Cumple con la Norma Europea EN-13724.
-  A4 Capacidad para documentos A4.

## CARACTERÍSTICAS

- **Material:** Cuerpo y puerta de acero o acero inoxidable. Tapa de boca de aluminio o acero inoxidable.
- **Antivandálico:** Puerta robusta de 1 mm de espesor. Rampa de seguridad extra larga en la boca del buzón para evitar sustraer correspondencia desde el exterior.
- **Opciones de apertura:**
  - » **Llave:** Cerradura Eurolock de 2.000 combinaciones, grado 2 (máximo) de seguridad según EN-13724.
  - » **Combinación:** Cerradura mecánica de combinación numérica de 4 dígitos. (+12 € por buzón).
  - » **Tarjeta o dispositivo RFID:** Cerradura electrónica de proximidad. (+110€ por buzón).
- **Versatilidad:** Adecuado para su colocación en exterior e interior.

## REPUESTOS

- **Cerradura:** CER05A10CR.
- **Tarjetero:** TJO0029-2.



Cerradura mecánica de combinación.

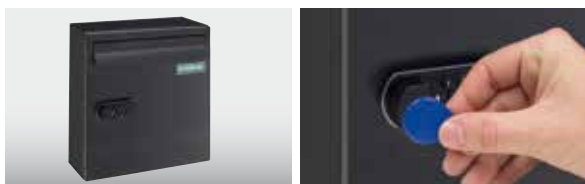

Cerradura electrónica de proximidad.



V8700



Buzones V8007 con envoltorio de acero inoxidable, grabación de agrupación y soportes inoxidables.





V8000

## HABITAT

## V8000

Boca: 325x30

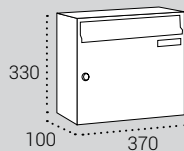
V8700 **NEW**

Boca: 230x30

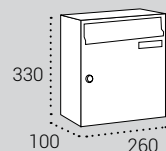

## V8800

Boca: 240x30

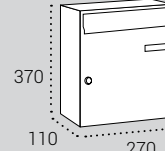

Medidas en mm.

Cuerpo negro y puerta de acero INOXIDABLE SATINADO	<b>V8000-05</b> 63,35€	<b>V8700-05</b> 58,22€	<b>V8800-05</b> 60,27€
Cuerpo y puerta de acero INOXIDABLE SATINADO	<b>V8000-07</b> 93,79€	<b>V8700-07</b> 86,10€	<b>V8800-07</b> 89,18€
Cuerpo negro y puerta de acero BLANCO	<b>V8000-01</b> 53,20€	<b>V8700-01</b> 46,79€	<b>V8800-01</b> 49,35€
Cuerpo negro y puerta de acero ARENA VOLCÁNICA	<b>V8000-22</b> 53,20€	<b>V8700-22</b> 46,79€	<b>V8800-22</b> 49,35€
Cuerpo negro y puerta de acero PLATA PERLA	<b>V8000-2P</b> 54,74€	<b>V8700-2P</b> 48,33€	<b>V8800-2P</b> 50,89€
Cuerpo negro y puerta de acero NÁCAR	<b>V8000-27</b> 54,74€	<b>V8700-27</b> 48,33€	<b>V8800-27</b> 50,89€
Cuerpo negro y puerta de acero COLOR (A ELEGIR)	<b>V8000-09</b> 56,27€	<b>V8700-09</b> 49,87€	<b>V8800-09</b> 52,43€

## COMPLEMENTE SU BUZÓN CON:

GRABACIÓN  
DE BUZONES  
pág. 55GRABACIÓN DE  
AGRUPACIÓN  
pág. 55ENVOLVENTES  
pág. 56SOPORTES  
pág. 58TAPAJUNTAS  
pág. 61PUERTAS DE  
PROTECCIÓN  
pág. 63TEJADO  
pág. 64MARQUESINAS  
pág. 64

Precios sin IVA

# MILENIO

V4000

- Apertura lateral.
- Cumple con la Norma Europea EN-13724.
- Capacidad para documentos A4.

## CARACTERÍSTICAS

- **Material:** Cuerpo de acero color negro y frente de aluminio.
- **Antivandálico:** Su diseño evita que se pueda tirar de la puerta desde el exterior.
- **Versatilidad:** Adecuado para su colocación en exterior e interior, combinado con un envolvente o empotrado en pared.
- Cerradura Grado 1 según normativa EN-13724.



## REPUESTOS

- **Cerradura:** CER01A05CR.
- **Tarjetero:** TJO0001.

## ACCESORIO SALVACARTAS C-016



Soporte de acero galvanizado que se adapta a la puerta para evitar que la correspondencia se caiga al abrir el buzón.



Agrupación de buzones V4001 unidos y fijados a pared.

### MILENIO

### V4000

Boca: 325x30

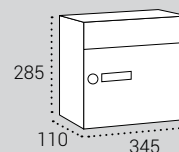

Medidas en mm.

Puerta de aluminio BLANCO	<b>V4000-01</b>	51,10€
Puerta de aluminio ARENA VOLCÁNICA	<b>V4000-22</b>	51,10€
Puerta de aluminio ANODIZADO PLATA	<b>V4000-02</b>	53,66€
Puerta de aluminio NÁCAR	<b>V4000-27</b>	52,63€
Puerta de aluminio COLOR (A ELEGIR)	<b>V4000-09</b>	54,17€

### COMPLEMENTE SU BUZÓN CON:

GRABACIÓN DE BUZONES  
pág. 55

GRABACIÓN DE AGRUPACIÓN  
pág. 55

ENVOLVENTES  
pág. 56

SOPORTES  
pág. 58

TAPAJUNTAS  
pág. 61

PUERTAS DE PROTECCIÓN  
pág. 63

TEJADO  
pág. 64

MARQUESINAS  
pág. 64

# INFINITY

## V2300

 Apertura lateral.

 Cumple con la Norma Europea EN-13724.

**A4** Capacidad para documentos A4.

### CARACTERÍSTICAS

- **Material:** Cuerpo de acero color negro y frente de acero lacado o acero inoxidable.
- **Antivandálico:** Su diseño evita que se pueda tirar de la puerta desde el exterior.
- **Versatilidad:** Adecuado para su colocación en exterior e interior, combinado con un envolvente o empotrado en pared.
- Cerradura Grado 1 según normativa EN-13724.



### REPUESTOS

- **Cerradura:** CER01A05CR.
- **Tarjetero:** TJO0001.

### ACCESORIO SALVACARTAS C-016

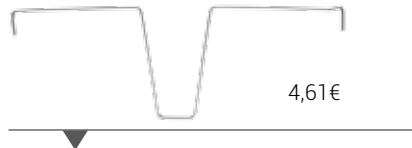

Soporte de acero galvanizado que se adapta a la puerta para evitar que la correspondencia se caiga al abrir el buzón.



Buzones V2305 con envolvente de acero inoxidable con volumen.

### INFINITY

### V2300

Boca: 325x30

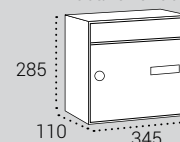

Medidas en mm.

Puerta de acero INOXIDABLE SATINADO	<b>V2300-05</b>	48,18€
Puerta de acero BLANCO	<b>V2300-01</b>	43,56€
Puerta de acero ARENA VOLCÁNICA	<b>V2300-22</b>	43,56€
Puerta de acero PLATA PERLA	<b>V2300-2P</b>	45,10€
Puerta de acero NÁCAR	<b>V2300-27</b>	45,10€
Puerta de acero COLOR (A ELEGIR)	<b>V2300-09</b>	46,64€

### COMPLEMENTE SU BUZÓN CON:

GRABACIÓN DE BUZONES  
pág. 55

GRABACIÓN DE AGRUPACIÓN  
pág. 55

ENVOLVENTES  
pág. 56

SOPORTES  
pág. 58

TAPAJUNTAS  
pág. 61

PUERTAS DE PROTECCIÓN  
pág. 63



TEJADO  
pág. 64

MARQUESINAS  
pág. 64

Precios sin IVA

# LIBRO

V1100

-  Apertura lateral.
-  Cumple con la Norma Europea EN-13724.
-  Gran capacidad.

## CARACTERÍSTICAS

- **Material:** Cuerpo y puerta de acero lacado o acero inoxidable.
- La ubicación de la boca en la parte superior permite depositar la correspondencia de manera cómoda y rápida.
- Se fabrica en grupos de 3, 4 y 5 unidades, pudiendo unirlos entre sí.
- Cerradura Grado 1 según normativa EN-13724.

## REPUESTOS

- **Cerradura:** CER01A05CR.
- **Tarjetero:** TJO0006.



1P  
(cuerpo negro y puerta plata perla)



08  
(cuerpo y puerta plata perla)



04  
(cuerpo negro y puerta inox satin.)



07  
(cuerpo y puerta inox satin.)

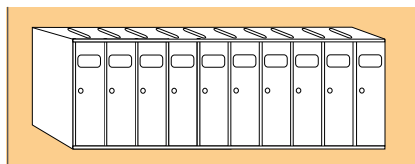

Posibilidad de fabricarlos a medida con el número de buzones necesarios (mínimo de 3 y máximo de 20) evitando la duplicidad de paredes (10% de incremento).

### LIBRO

#### V1130

Boca: 250x30

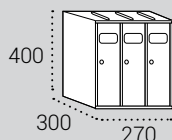

#### V1140

Boca: 250x30

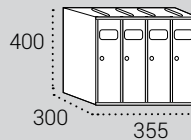

#### V1150

Boca: 250x30

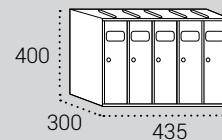

Medidas en mm.

#### Precio unitario

		V1130-1P	V1140-1P	V1150-1P
Cuerpo negro y puerta de acero PLATA PERLA	31,78€	95,33€	127,10€	158,88€
	33,83€	V1130-08 101,48€	V1140-08 135,30€	V1150-08 169,13€
Cuerpo negro y puerta de acero INOXIDABLE SATINADO	37,41€	V1130-04 112,24€	V1140-04 149,65€	V1150-04 187,06€
	62,01€	V1130-07 186,04€	V1140-07 248,05€	V1150-07 310,06€
Cuerpo y puerta de acero COLOR (A ELEGIR)	35,88€	V1130-09 107,63€	V1140-09 143,50€	V1150-09 179,38€

COMPLEMENTE SU BUZÓN CON:

GRABACIÓN DE BUZONES  
pág. 55

MESA  
pág. 60

Precios sin IVA

# FRONT

## V1600

**MODELO MEJORADO**  
Dimensión de boca ampliada a 330x24 mm.

 Apertura lateral.

 Gran capacidad.

### CARACTERÍSTICAS

- **Material:** Cuerpo y puerta de acero lacado o acero inoxidable.
- La tapa de boca permanece cerrada por la acción de un muelle ofreciendo máxima confidencialidad de la correspondencia.
- Se fabrica en grupos de 3, 4 y 5 unidades, pudiendo sobreponerlos y unirlos entre sí.
- Cerradura Grado 1 según normativa EN-13724.

### REPUESTOS

- **Cerradura:** CER0070+CER0070-1L.
- **Tarjetero:** TJO0006.



1P  
(cuerpo negro y puerta plata perla)



08  
(cuerpo y puerta plata perla)



04  
(cuerpo negro y puerta inox satin.)



07  
(cuerpo y puerta inox satin.)

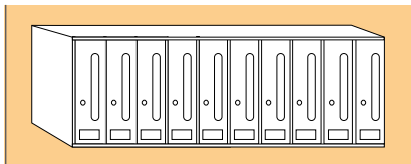

Posibilidad de fabricarlos a medida con el número de buzones necesarios (mínimo de 3 y máximo de 20) evitando la duplicidad de paredes (10% de incremento).

### FRONT

V1630

Boca: 330x24

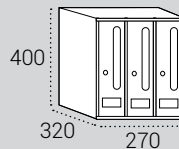

V1640

Boca: 330x24

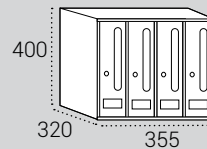

V1650

Boca: 330x24

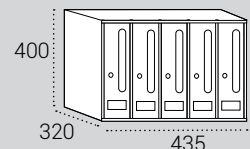

Medidas en mm.

#### Precio unitario

Cuerpo negro y puerta de acero PLATA PERLA	31,78€	V1630-1P	95,33€	V1640-1P	127,10€	V1650-1P	158,88€
Cuerpo y puerta de acero PLATA PERLA	33,83€	V1630-08	101,48€	V1640-08	135,30€	V1650-08	169,13€
Cuerpo negro y puerta de acero INOXIDABLE SATINADO	37,41€	V1630-04	112,24€	V1640-04	149,65€	V1650-04	187,06€
Cuerpo y puerta de acero INOXIDABLE SATINADO	62,01€	V1630-07	186,04€	V1640-07	248,05€	V1650-07	310,06€
Cuerpo y puerta de acero COLOR (A ELEGIR)	35,88€	V1630-09	107,63€	V1640-09	143,50€	V1650-09	179,38€

#### COMPLEMENTE SU BUZÓN CON:

GRABACIÓN DE BUZONES  
pág. 55

ENVOLVENTES  
pág. 56

SOPORTES  
pág. 58

MESA  
pág. 60

TAPAJUNTAS  
pág. 61

Precios sin IVA

# FUTURE

V1000

 Apertura hacia abajo.

## CARACTERÍSTICAS

- **Material:** Cuerpo de acero negro y puerta acero, lacado o decorado, o melamina.
- **Antivandálico:** Su diseño evita que se pueda tirar de la puerta desde el exterior.
- Fácil inserción de la correspondencia.
- Cerradura Grado 1 según normativa EN-13724.

## REPUESTOS

- **Cerradura:** CER01C04CR.
- **Tarjetero:** TJO0002.



Buzones V1005 unidos y fijados a pared.

## FUTURE

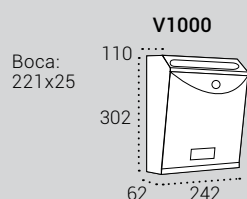

Medidas en mm.

Puerta de	Código	Precio
acero INOXIDABLE ESPEJO	V1000-05	31,78€
acero PLATA PERLA	V1000-2P	28,70€
acero NÁCAR	V1000-27	28,70€
decoración ETIMOE	V1000-07	29,73€
decoración CUERO	V1000-08	29,73€
melamina HAYA	V1000-12	47,66€
melamina SAPELLI	V1000-13	47,66€
acero COLOR (A ELEGIR)	V1000-09	30,24€

COMPLEMENTE SU BUZÓN CON:

GRABACIÓN DE BUZONES  
pág. 55

Precios sin IVA

# MIRA

## V1300/V1310



Apertura hacia abajo.

### CARACTERÍSTICAS

- **Material:** Cuerpo de acero y puerta de acero o acero inoxidable.
- **Antivandálico:** Su diseño evita que se pueda tirar de la puerta desde el exterior.
- **Diseño:** Diseño actual de líneas rectas con detalles en relieve en las puertas.
- Cerradura Grado 1 según normativa EN-13724.

### REPUESTOS

- **Cerradura:** CER0070.
- **Tarjetero:** TJO0023.



V1300

V1310



Buzones V1302 unidos con envoltorio de madera.

### MIRA

#### V1300

Boca: 236x35

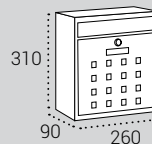

Medidas en mm.

#### V1310

Boca: 336x35

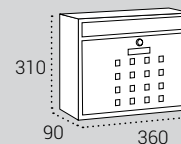

Cuerpo negro y puerta de acero INOXIDABLE SATINADO

**V1300-05** 26,60€

**V1310-05** 31,93€

Cuerpo y puerta de acero BLANCO

**V1300-01** 21,83€

**V1310-01** 26,09€

Cuerpo y puerta de acero PLATA

**V1300-02** 21,83€

**V1310-02** 26,09€

COMPLEMENTE SU BUZÓN CON:

GRABACIÓN DE BUZONES  
pág. 55

GRABACIÓN DE AGRUPACIÓN  
pág. 55

ENVOLVENTES  
pág. 56

SOPORTES  
pág. 58

TAPAJUNTAS  
pág. 61

Precios sin IVA

# STAR

D-AA1000/D-AA2000

 Apertura lateral.

**A4** Capacidad para revistas.

## CARACTERÍSTICAS

- **Material:** Enteramente de aluminio.
- Cerradura Grado 1 según normativa EN-13724.

## REPUESTOS

- **Cerradura:** CER0115.
- **Tarjetero:** TJ00030.



STAR

D-AA1000

Boca: 160x20

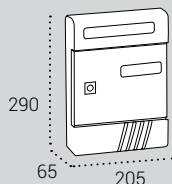

D-AA2000

Boca: 330x20

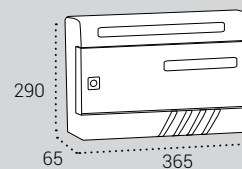

Medidas en mm.

Cuerpo y puerta PLATA

D-AA1001 29,73€

D-AA2001 37,93€

COMPLEMENTE SU BUZÓN CON:

GRABACIÓN DE BUZONES  
pág. 55

Precios sin IVA





# BUZONES HORIZONTALES PLURIDOMICILIARIOS

 **ARREGUI**

[www.arregui.es](http://www.arregui.es)

# BCP DE APERTURA CENTRALIZADA

BCP24/BCP36/BCP48



## CARACTERÍSTICAS

- **Material:** Puerta de aluminio y cuerpo y marco frontal de acero con tratamiento anticorrosivo de cataforesis.
- **Diseño:** Especialmente diseñado como solución para la entrega de los envíos postales en entornos diseminados. Permite su colocación en espacios reducidos.
- Disponibles en agrupaciones de 24, 36 y 48 casilleros.
- **Apertura:** La apertura total de la puerta central facilita a los carteros el reparto de la correspondencia. Dispone de cerradura central con llave de puntos no duplicable.
- **Antivandálico:** Al no disponer de tapa de boca evita actos de vandalismo así como la introducción de publicidad no deseada.
- Los casilleros van numerados y el tarjetero con el nombre de los vecinos está en el interior.
- Cerradura Grado 1 según normativa EN-13724.



De acuerdo al Decreto ley del 20 de Abril del 2007 los entornos calificados como "especiales" siendo este el caso de viviendas aisladas o entornos diseminados, entornos de gran desarrollo de construcción y mínima densidad de población, urbanizaciones, mercados, etc. están obligados a instalar Buzones Concentrados Pluridomiciliarios para poder seguir recibiendo la correspondencia.

## REPUESTOS

- **Cerradura puertas individuales:** CER01A02CR.
- **Cerradura puerta central:** CER0052-V2.

## EXTRAS

Incluye rotulación exterior de la dirección y casillero opcional para devoluciones de correo.



Disponibles con tejado para resguardarlo de la lluvia.



Posibilidad de puertas individuales con ranura y tapa de boca.



El tarjetero se aloja en el interior del casillero ofreciendo máxima confidencialidad.



La apertura total de la puerta central facilita a los carteros el reparto de la correspondencia.



**BCP24**  
24 casillas con soportes y tejado

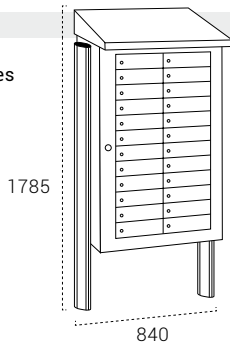

**BCP24**  
24 casillas

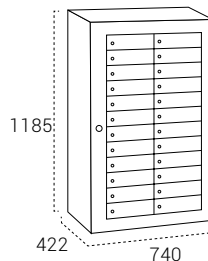

**CASILLERO** medidas en mm

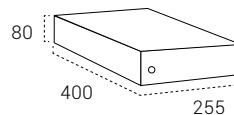

	PUERTAS sin ranura	PUERTAS con ranura	SOPORTE	SOPORTE	TEJADO
Cuerpo y puerta de color VERDE	<b>BCP24</b> 1.971,08€	<b>BCP24R</b> 2.167,88€	URSP1 Soporte 1,5m para atornillar al suelo 102,50€/unidad	URSP2 Soporte 2m para enterrar en el suelo 123,00€/unidad	<b>TEBCP24V</b> 153,75€ más sobre precio BCP24
Cuerpo y puerta de color GRIS ANTRA	<b>BCP24G</b> 2.020,28€	<b>BCP24GR</b> 2.217,08€			<b>TEBCP24AV</b> 153,75€ más sobre precio BCP24



**BCP36**  
36 casillas con soportes y tejado

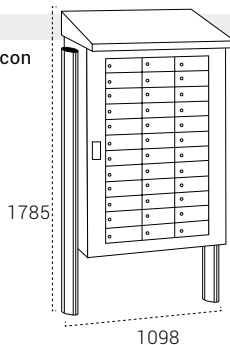

**BCP36**  
36 casillas

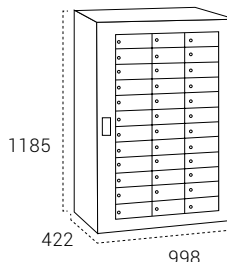

**CASILLERO** medidas en mm

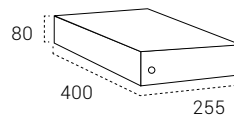

	PUERTAS sin ranura	PUERTAS con ranura	SOPORTE	SOPORTE	TEJADO
Cuerpo y puerta de color VERDE	<b>BCP36</b> 2.359,55€	<b>BCP36R</b> 2.654,75€	URSP1 Soporte 1,5m para atornillar al suelo 102,50€/unidad	URSP2 Soporte 2m para enterrar en el suelo 123,00€/unidad	<b>TEBCP36V</b> 179,38€ más sobre precio BCP36
Cuerpo y puerta de color GRIS ANTRA	<b>BCP36G</b> 2.433,35€	<b>BCP36GR</b> 2.728,55€			<b>TEBCP36AV</b> 179,38€ más sobre precio BCP36



**BCP48**  
48 casillas con soportes y tejado

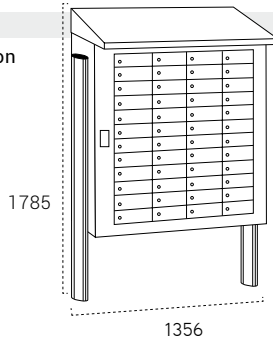

**BCP48**  
48 casillas

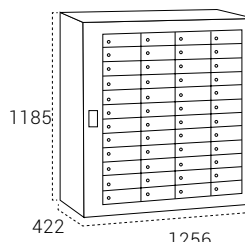

**CASILLERO** medidas en mm

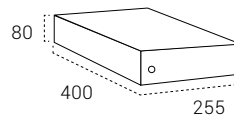

	PUERTAS sin ranura	PUERTAS con ranura	SOPORTE	SOPORTE	TEJADO
Cuerpo y puerta de color VERDE	<b>BCP48</b> 2.748,03€	<b>BCP48R</b> 3.141,63€	URSP1 Soporte 1,5m para atornillar al suelo 102,50€/unidad	URSP2 Soporte 2m para enterrar en el suelo 123,00€/unidad	<b>TEBCP48V</b> 205,00€ más sobre precio BCP48
Cuerpo y puerta de color GRIS ANTRA	<b>BCP48G</b> 2.846,43€	<b>BCP48GR</b> 3.240,03€			<b>TEBCP48AV</b> 205,00€ más sobre precio BCP48

# BCP URBIS

BP-000



Apertura lateral.



Cumple con la Norma Europea EN-13724.

## CARACTERÍSTICAS

- **Material:** Acero galvanizado. Soporte de acero con recubrimiento anticorrosivo de cataforesis.
- **Diseño:** Especialmente diseñado como solución para la entrega de los envíos postales en entornos diseminados. Permite agrupar desde 2 hasta 12 unidades de buzones. Adecuado para espacios reducidos.
- Cerradura Grado 1 según normativa EN-13724

## REPUESTOS

- **Cerradura:** CER01A05CR.
- **Tarjetero:** TJO0001.



BCP URBIS	Medidas en mm.				Medidas en mm.				
Boca: 325x30					Boca: 230x30				
Ref.	BP002	BP003	BP004	BP005	BP106	BP108	BP110	BP112	
CUERPO Y PUERTA COLOR VERDE CON TEJADO A DOS AGUAS									
	301,35€	357,21€	423,33€	489,44€	614,49€	735,95€	857,41€	978,88€	
	Soporte verde para atornillar a suelo 0,80 m.: C-460BM-VR 102,50€ Soporte verde para enterrar en suelo 1 m.: C-460BM-VR-E 82,00€				Soporte verde para atornillar a suelo 0,80 m.: C-460BG-VR 102,50€ Soporte verde para enterrar en suelo 1 m.: C-460BG-VR-E 82,00€				
Ref.	BP202	BP203	BP204	BP205	BP306	BP308	BP310	BP312	
CUERPO Y PUERTA COLOR ARENA VOLCÁNICA CON TEJADO A UN AGUA									
	301,35€	357,21€	423,33€	489,44€	614,49€	735,95€	857,41€	978,88€	
	Soporte arena volcánica para atornillar a suelo 0,80 m.: C-460BM-22 102,50€ Soporte arena volcánica para enterrar en suelo 1 m.: C-460BM-22-E 82,00€				Soporte arena volcánica para atornillar a suelo 0,80 m.: C-460BG-22 102,50€ Soporte arena volcánica para enterrar en suelo 1 m.: C-460BG-22-E 82,00€				

Precios sin IVA

16

# BUZONES DE DOBLE ACCESO



 **ARREGUI**

[www.arregui.es](http://www.arregui.es)

# UNIK

H5000



-  Apertura lateral.
-  Cumple con la Norma Europea EN-13724.
-  Capacidad para documentos A4.

## CARACTERÍSTICAS

- **Para su instalación** en carpintería metálica.
- **Material:** Panel exterior en acero galvanizado, aluminio anodizado o acero inoxidable. Agrupación interior de buzones en acero lacado.
- **Cerradura** Eurolock de 2000 combinaciones, grado 2 (máximo) de seguridad según EN-13724.
- **Diseño:** Los cuerpos de los buzones tienen forma en Z para impedir la extracción ilícita de correspondencia desde el exterior; además, así ocupan menos espacio en el interior del edificio.
- **Identificación:** Para mantener la privacidad de los usuarios, las viseras se identifican con grabación láser (incluido en el precio). Las puertas disponen de tarjetero para su identificación.
- **Configuración:** Máximo número de buzones recomendado por agrupación (8 filas x 7 columnas). Consultar otras configuraciones.
- **Panel a medida:** Posibilidad de ajustar las dimensiones del panel exterior a las dimensiones del hueco donde vaya a colocarse los buzones.



Panel exterior con bocacartas

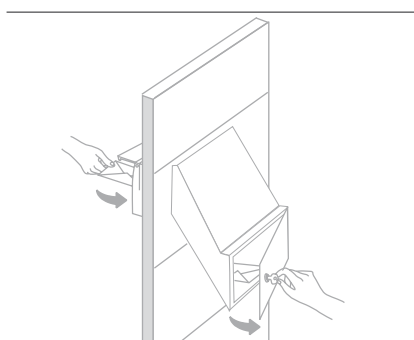

La correspondencia se introduce desde el exterior y se recoge en el interior, evitando la entrada de personas ajenas a la comunidad.

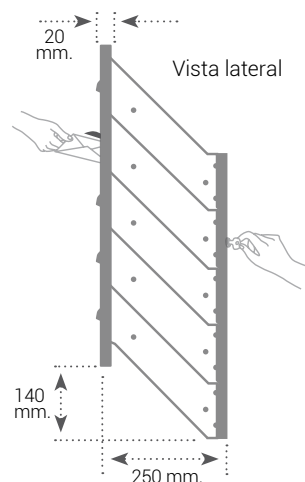

Vista lateral



Detalle de la vista desde el exterior del portal.

## REPUESTOS

- **Cerradura:** CER05A10CR.
- **Tarjetero:** TJ00029-2.

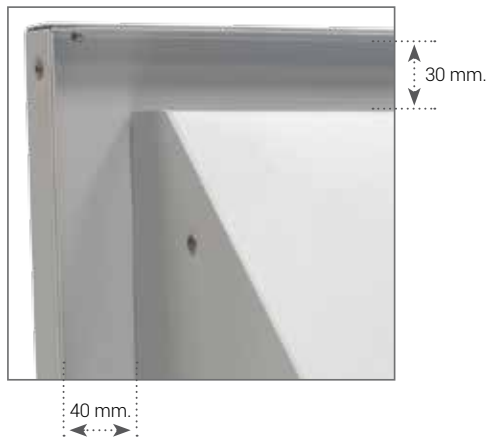

Agrupación interior de buzones



UNIK

H5000

Boca: 230x30

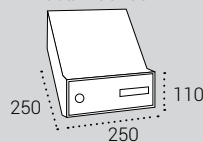

Medidas en mm.

		Agrup. de 4 a 10 bz.	Agrup. de 11 a 17 bz.	Agrup. de 18 a 23 bz.	Agrup. de 24 o más bz.
Panel de aluminio anodizado plata y buzones acero PLATA RAL 9006	<b>H5000-02</b>	106,60€	98,91€	91,74€	85,08€
Panel de acero inoxidable y buzones acero PLATA RAL 9006	<b>H5000-05</b>	106,60€	98,91€	91,74€	85,08€
Panel y buzones de acero PLATA RAL 9006	<b>H5000-12</b>	98,40€	91,23€	85,08€	78,93€
Panel y buzones de acero COLOR (A ELEGIR)	<b>H5000-09</b>	101,48€	94,30€	88,15€	82,00€

Precio por unidad de buzón



Detalle de la vista desde el interior del portal.



Ejemplo de panel a medida.

Precios sin IVA

# EVOLUTION DOBLE

H4750

 Apertura lateral.

## CARACTERÍSTICAS

- **Material:** Cuerpo y puerta de acero galvanizado de gran robustez y resistencia al exterior.
- Cerradura Grado 1 según normativa EN-13724.

## REPUESTOS

- **Cerradura:** CER01A02CR.
- **Tarjetero:** TJO0004.

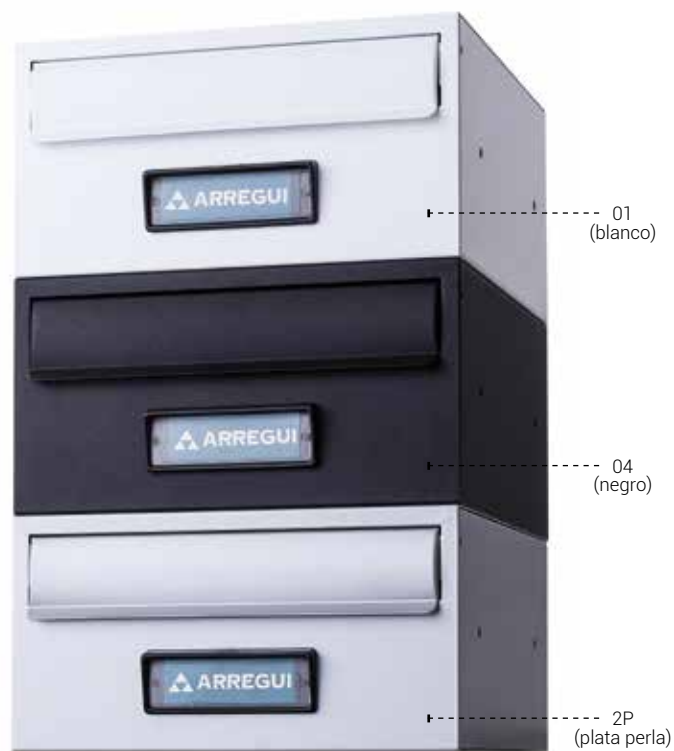

H4750 - Capacidad para documentos A5.

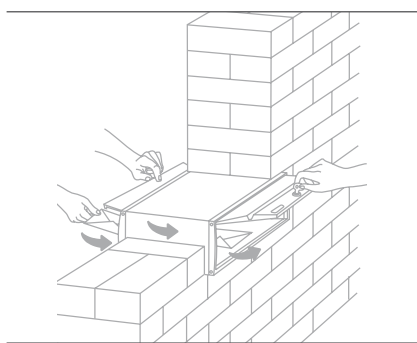

La correspondencia se introduce desde el exterior y se recoge en el interior, evitando la entrada de personas ajenas a la comunidad.



Vista trasera

BUZONES HORIZONTALES DE DOBLE ACCESO PARA EXTERIOR E INTERIOR



## EVOLUTION DOBLE

**H4750**

Boca: 220x30

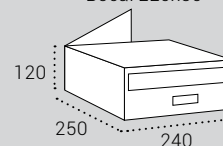

Medidas en mm.

Cuerpo y puerta de acero BLANCO	<b>H4750-01</b>	51,10€
Cuerpo y puerta de acero NEGRO	<b>H4750-04</b>	51,10€
Cuerpo y puerta de acero PLATA PERLA	<b>H4750-2P</b>	52,63€
Cuerpo y puerta de acero COLOR (A ELEGIR)	<b>H4750-09</b>	54,68€

## COMPLEMENTE SU BUZÓN CON:

GRABACIÓN DE BUZONES  
pág. 55

GRABACIÓN DE AGRUPACIÓN  
pág. 55

ENVOLVENTES  
pág. 56

SOPORTES  
pág. 58

TAPAJUNTAS  
pág. 61

PUERTAS DE PROTECCIÓN  
pág. 63

TEJADO  
pág. 64

MARQUESINAS  
pág. 64

Precios sin IVA



# HABITAT DOBLE

## H8150/H8250

 Apertura lateral.

 Cumple con la Norma Europea EN-13724.

**A4** Capacidad para documentos A4.

### CARACTERÍSTICAS

- **Material:** Cuerpo y puerta de acero o acero inoxidable. Tapa de boca de aluminio o acero inoxidable.
- **Antivandálico:** Puertas robustas de 1 mm. de espesor. Rampa de seguridad extra larga en la boca del buzón para evitar sustraer correspondencia desde el exterior.
- Cerradura Eurolock de 2.000 combinaciones, grado 2 (máximo) de seguridad según EN-13724.

### REPUESTOS

- **Cerradura:** CER05A10CR.
- **Tarjetero:** TJO0029-2.



H8150



Detalle vista frontal y trasera

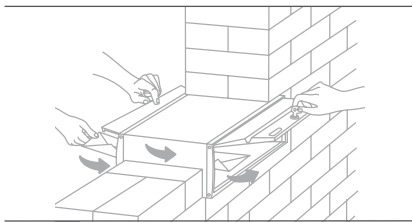

La correspondencia se introduce desde el exterior y se recoge en el interior, evitando la entrada de personas ajenas a la comunidad.

### HABITAT DOBLE

#### H8150

Boca: 325x30

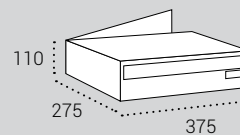

#### H8250

Boca: 265x30

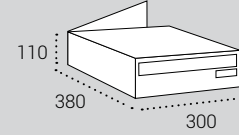

Medidas en mm.

Cuerpo y frente de acero INOXIDABLE SATINADO

**H8150-07** 90,71€

**H8250-07** 90,71€

Cuerpo y puerta de acero BLANCO

**H8150-01** 60,94€

**H8250-01** 60,94€

Cuerpo y puerta de acero ARENA VOLCANICA

**H8150-22** 60,94€

**H8250-22** 60,94€

Cuerpo y puerta de acero PLATA PERLA

**H8150-2P** 61,96€

**H8250-2P** 61,96€

Cuerpo y puerta de acero NÁCAR

**H8150-27** 61,96€

**H8250-27** 61,96€

Cuerpo y puerta COLOR (A ELEGIR)

**H8150-09** 62,99€

**H8250-09** 62,99€

### COMPLEMENTE SU BUZÓN CON:

GRABACIÓN DE BUZONES  
pág. 55

GRABACIÓN DE AGRUPACIÓN  
pág. 55

ENVOLVENTES  
pág. 56

SOPORTES  
pág. 58

TAPAJUNTAS  
pág. 61

PUERTAS DE PROTECCIÓN  
pág. 63

TEJADO  
pág. 64

MARQUESINAS  
pág. 64

Precios sin IVA

# MILENIO DOBLE

H4460/H4550

 Apertura lateral.

**A4** Capacidad para documentos A4.

## CARACTERÍSTICAS

- **Material:** Cuerpo de acero negro. Frente y trasera de aluminio.
- **Fondo extensible:** El modelo H4460 dispone de cuerpo extensible que permite adaptarlo al grosor de la pared donde se va a encastrar.
- Cerradura Grado 1 según normativa EN-13724.

## REPUESTOS

- **Cerradura:** CER01A05CR.
- **Tarjetero:** TJO0001.

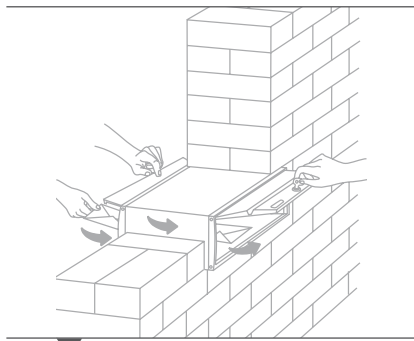

La correspondencia se introduce desde el exterior y se recoge en el interior, evitando la entrada de personas ajenas a la comunidad.



Detalle vista frontal y trasera.

BUZONES HORIZONTALES DE DOBLE ACCESO PARA EXTERIOR E INTERIOR



### MILENIO DOBLE

**H4460**

**Fondo extensible: 255/400**

Boca: 230x30

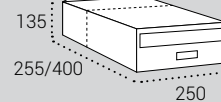

Medidas en mm.

**H4550**

Boca: 325x30

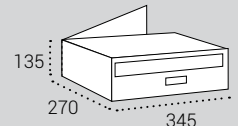

Frente y puerta de aluminio BLANCO	<b>H4460-01</b> 67,60€	<b>H4550-01</b> 67,60€
Frente y puerta de aluminio ARENA VOLCÁNICA	<b>H4460-22</b> 67,60€	<b>H4550-22</b> 67,60€
Frente y puerta de aluminio ANODIZADO PLATA	<b>H4460-02</b> 70,16€	<b>H4550-02</b> 70,16€
Frente y puerta de aluminio NÁCAR	<b>H4460-27</b> 69,14€	<b>H4550-27</b> 69,14€
Frente y puerta de aluminio COLOR (A ELEGIR)	<b>H4460-09</b> 70,67€	<b>H4550-09</b> 70,67€

### COMPLEMENTE SU BUZÓN CON:

GRABACIÓN DE BUZONES  
pág. 55

GRABACIÓN DE AGRUPACIÓN  
pág. 55

ENVOLVENTES  
pág. 56

SOPORTES  
pág. 58

TAPAJUNTAS  
pág. 61

PANEL DE ANUNCIOS  
pág. 63

PUERTAS DE PROTECCIÓN  
pág. 63

TEJADO  
pág. 64

MARQUESINAS  
pág. 64

Precios sin IVA

# TECNUM DOBLE

## H4350

 Apertura hacia arriba.

 Cumple con la Norma Europea EN-13724.

**A4** Capacidad para documentos A4.

### CARACTERÍSTICAS

- **Material:** Enteramente de aluminio. Cuerpo negro. Marco ABS. Garantiza una larga durabilidad.
- **Antivandálico:** Gran robustez y seguridad. Puerta de 1,70 mm. de espesor.
- Cerradura Grado 1 según normativa EN-13724.

### REPUESTOS

- **Cerradura:** CER0085.
- **Tarjetero:** TJO0007.

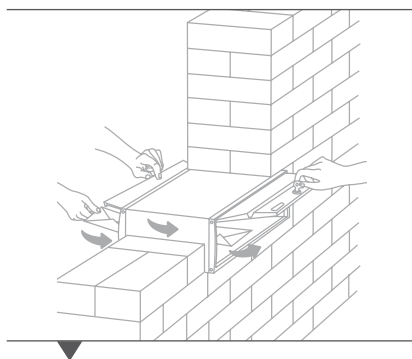

La correspondencia se introduce desde el exterior y se recoge en el interior, evitando la entrada de personas ajenas a la comunidad.



Detalle vista trasera.



Su innovador sistema de unión garantiza un alineamiento perfecto de los buzones.

### TECNUM DOBLE

#### H4350

Boca: 325x30

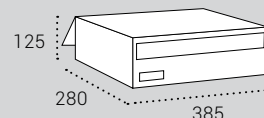

Medidas en mm.

Frente y puerta de aluminio BLANCO	<b>H4350-01</b>	60,68€
Frente y puerta de aluminio NEGRO	<b>H4350-04</b>	60,68€
Frente y puerta de aluminio PLATA ANODIZADA	<b>H4350-02</b>	60,68€
Frente y puerta de aluminio COLOR (A ELEGIR)	<b>H4350-09</b>	62,22€

### COMPLEMENTE SU BUZÓN CON:

GRABACIÓN DE BUZONES  
pág. 55

GRABACIÓN DE AGRUPACIÓN  
pág. 55

ENVOLVENTES  
pág. 56

SOPORTES  
pág. 58

TAPAJUNTAS  
pág. 61

PUERTAS DE PROTECCIÓN  
pág. 63

TEJADO  
pág. 64

MARQUESINAS  
pág. 64

Precios sin IVA

# COMPLEMENTOS

 **ARREGUI**

[www.arregui.es](http://www.arregui.es)



Los buzones se pueden servir en unidades sueltas o en agrupaciones (excepto modelo Future V1000).

Si se sirven en unidades sueltas, su precio es el marcado junto a cada buzón.

Si se sirven en agrupaciones llevarán un cargo adicional indicado en el apartado UNIÓN, salvo en los casos en los que se elijan los complementos ENVOLVENTE o TAPAJUNTAS metálicos.

A continuación exponemos los diversos complementos disponibles para las agrupaciones de buzones.



### OPCIÓN DE COLORES

Toda una gama de colores está disponible en la carta RAL de Arregui para personalizar el acabado de los buzones metálicos.



### GRABACIÓN DE BUZON Y GRABACIÓN DE TARJETA

El buzón puede ser personalizado mediante la grabación a láser del texto que se desee en la puerta o tapa de boca, o incluyendo una tarjeta grabada con la identidad de los propietarios en el tarjetero individual de cada buzón.

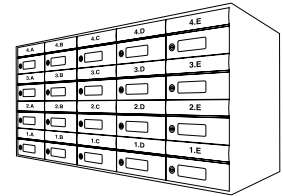

### GRABACIÓN DE AGRUPACIÓN

Las agrupaciones de buzones pueden ser personalizadas grabando a láser o mediante vinilos el nombre de la urbanización, calle, etc., en una placa colocada sobre los buzones.

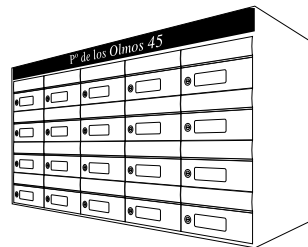

### ENVOLVENTES

Cuando los buzones no van empotrados en pared, un envoltente alrededor de la agrupación protege el cuerpo de los buzones y embellece la vista lateral y superior de los buzones. Si la parte trasera queda a la vista se puede añadir una pieza que la cubra.



### SOPORTES

Diferentes tipos de soportes están disponibles para sostener las agrupaciones de buzones. De base o laterales, amarrados a pared, etc. de diferentes materiales y con acabados acordes con los buzones.

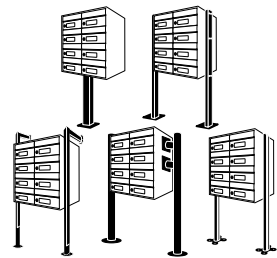

### MESA

Un elegante complemento útil como soporte para las agrupaciones de buzones. Práctico y decorativo, aporta estilo a cualquier ambiente.

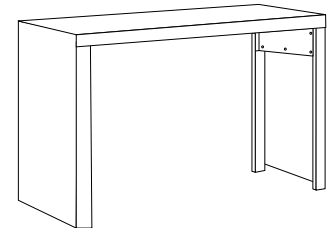

### TAPAJUNTAS

Cuando los buzones se instalan empotrados en pared, un tapajuntas alrededor de la agrupación hace más armoniosa la unión de los buzones y la pared.

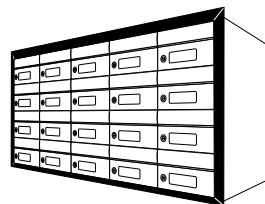

### BANDEJAS

Integrada en la agrupación de buzones, permite depositar la publicidad en ella.

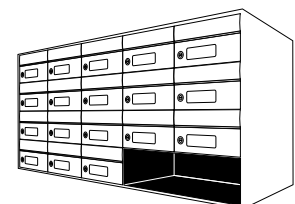

### PANEL DE ANUNCIOS

Integrado en la agrupación de buzones, permite fijar en él notificaciones para la comunidad de vecinos.

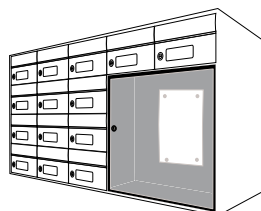

### PUERTAS DE PROTECCIÓN

Adecuado para proteger las agrupaciones de buzones que van instaladas en el exterior en áreas costeras de alta salinidad o zonas industriales con atmósferas agresivas.

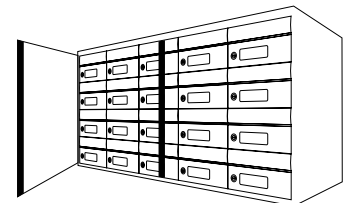

### TEJADO

Cuando los buzones van instalados en el exterior expuestos a las inclemencias meteorológicas, el tejado los protege.

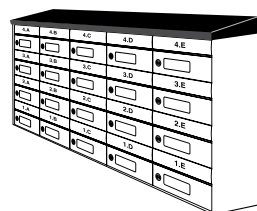

### MARQUESINA

Cuando los buzones van instalados en el exterior expuestos a las inclemencias meteorológicas la marquesina protege tanto a los buzones como a las personas en el momento de retirar la correspondencia.



## UNIÓN DE BUZONES

Los buzones metálicos se pueden servir unidos en agrupaciones, con un precio adicional por **UNIÓN** de buzón. En caso de elegir los complementos Envolventes o Tapajuntas metálico, la unión de buzones ya está incluida en su precio.

Coste por **UNIÓN**: 5,07€

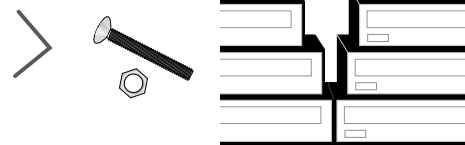

## COLORES

- Los buzones metálicos se pueden pintar en cualquier color de la carta RAL de Arregui que se muestra a continuación. El precio está definido en cada modelo, en el acabado Color a Elegir.
- Debido a las limitaciones del proceso de impresión, los colores solicitados deben ser comprobados en la carta RAL de acabados. Estos colores que se muestran sólo son una guía de referencia.
- Por defecto, la gama de colores Arregui tienen un acabado liso y brillo sobre el producto, salvo en aquellos colores en los que se indica lo contrario.

### EXTRAS

Si el cliente lo desea puede especificar otros colores y solicitar presupuesto.

### ACABADOS LACADOS



Blanco RAL 9016	Ocre RAL 1036	Naranja RAL 2004	Rojo RAL 3020	Rojo inglés RAL 3009	Azul celeste RAL 5015	Azul violeta RAL 5000	Verde ácido RAL 6018	Verde bosque RAL 6005	Gris RAL 9006	Gris antra RAL 7016	Negro mate RAL 9005M	Negro brillo RAL 9005B
-----------------------	------------------	------------------------	------------------	----------------------------	-----------------------------	-----------------------------	----------------------------	-----------------------------	---------------------	---------------------------	----------------------------	------------------------------



### ACABADOS TEXTURADOS

1. Plata texturada  
RAL 9006T
2. Arena volcánica  
RAL 7011T
3. Negro texturado  
RAL 9005T



### ACABADOS PREMIUM

1. Imitación inoxidable  
**ANTIUELLAS**
2. Plata bond  
RAL 9006BD
3. Nácar  
**ANTIUELLAS**
4. Plata perla  
**ANTIUELLAS**

## GRABACIÓN

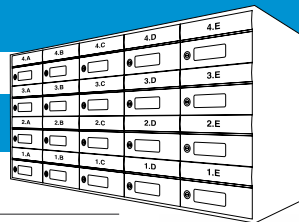

### DE BUZONES POR LÁSER

- Personalización de la puerta o tapa de boca del buzón mediante la grabación a láser del texto que se desee, normalmente la identificación de la vivienda.
- Válido para todos los acabados metálicos: lacados, anodizados y acero inoxidable. No disponible para puertas de madera.
- Tipografía: Arial.
- Opción de personalización con logotipos, iconos, etc.
- **Ref. LÁSER 1:** Grabación hasta 4 caracteres 5,64€
- **Ref. LÁSER 2:** Grabación de 5 a 10 caracteres 7,18€



### DE TARJETAS PERSONALIZADAS

Personalización de la tarjeta individual de cada buzón, mediante la grabación del texto que se desee, normalmente la identificación de los propietarios.

#### 2 opciones de tarjetas:

- Tarjeta adhesiva para colocar en sustitución del tarjetero. **Consultar precio**
- Tarjeta para colocar dentro del tarjetero. **Consultar precio**

#### Colores disponibles:

- Fondo tarjeta negro y letra blanca.
- Fondo tarjeta plata y letra negra.
- Fondo tarjeta dorada y letra negra.

Permiten la grabación entre 3 y 5 líneas.

La grabación se realiza en mayúsculas y la alineación del texto centrada.

El texto a grabar en cada tarjetero deberá facilitarse de forma clara escrito a ordenador.

Las tarjetas no se suministran colocadas en los buzones.



## GRABACIÓN DE AGRUPACIÓN

- Personalización de la agrupación de buzones mediante la grabación a láser o vinilo (a elegir) del texto que se desee, normalmente la identificación del conjunto de viviendas (calle, número...), en una placa colocada sobre los buzones.
- Para poder fijar adecuadamente la placa marcada a los buzones, es necesario recubrir la agrupación con un envolvente (ver páginas 56 y 57).
- Dimensiones de la placa: Altura 135 mm. Longitud máxima 2000 mm (la longitud de la placa es la misma que la anchura de la agrupación de buzones).
- Altura de la letra del texto: 75 mm
- Color a elegir en pág. 54



<b>C-560</b> Placa de acero o aluminio lacado color a elegir	97,38€/m lineal
<b>C-562</b> Placa de aluminio anodizado plata	97,38€/m lineal
<b>C-555</b> Placa de acero inoxidable satinado	123,00€/m lineal
<b>C-557</b> Placa de acero inoxidable espejo	123,00€/m lineal

El precio incluye el texto

Precios sin IVA

## ENVOLVENTES

Cuando los buzones no van empotrados en pared, un envolvente alrededor de la agrupación protege el cuerpo de los buzones y embellece la vista lateral y superior de los buzones. Si la parte trasera queda a la vista se puede añadir una pieza que la cubra.

Arregui recomienda la colocación de las agrupaciones de buzones en lugar cubierto y al resguardo de la lluvia.

Las piezas de envolvente se suministran colocadas en la agrupación de buzones.

El precio incluye la unión de los buzones.



4 piezas



4 piezas + trasera

Consulte esta tabla para realizar el cálculo del precio del envolvente.

Buzones tipo A		Buzones tipo B		Buzones tipo C
H1500	H2100	H4550	V1300	
H2000	H2200	H4600	V1310	
H3400	H2600	H4900	V2300	
H3430	H2650	H8100	V4000	
H3700	H3500	H8150	V8000	
H4400	H3530	H8200	V8700	
H4750	H3600	H8250	V8800	
H8700	H3630	H8300		
	H3800	H8500		
	H4300	H8600		
	H4350	H8800		
	H4460	H8900		
	H4500	V1600		

### ACERO GALVANIZADO

- **Opción 1.** Espesor: 1.2mm. Adecuado para agrupaciones de buzones horizontales.
- **Opción 2.** Espesor: 2mm. Recomendado para las agrupaciones de buzones verticales y aquellas de buzones horizontales que superen los 1500 mm de anchura porque compensa las posibles ondulaciones de la pared o la agrupación.
- **Longitud máxima:** 2.080mm.
- Trasera de acero galvanizado.
- Color a elegir en pág. 54



Precio por unidad de buzón

Espesor 1,2 mm.	Tipo buzón	Agrup. de 4 a 10 bz	Agrup. de 11 a 17 bz	Agrup. de 18 a 23 bz	Agrup. de 24 o más bz
C-490 (4 piezas)	A y C	10,76€	9,02€	8,05€	7,18€
	B	13,48€	11,28€	10,05€	8,97€
C-440 (4 piezas + trasera)	A y C	14,04€	11,74€	10,46€	9,33€
	B	17,63€	14,71€	13,12€	11,69€

Precio por unidad de buzón

Espesor 2 mm.	Tipo buzón	Agrup. de 4 a 10 bz	Agrup. de 11 a 17 bz	Agrup. de 18 a 23 bz	Agrup. de 24 o más bz
C2-490 (4 piezas)	A y C	13,48€	11,28€	10,05€	8,97€
	B	16,96€	14,15€	12,61€	11,22€
C2-440 (4 piezas + trasera)	A y C	16,71€	13,94€	12,40€	11,07€
	B	21,01€	17,53€	15,58€	13,89€

### ACERO GALVANIZADO CON VOLUMEN

- **Espesor:** 21 mm.
- **Longitud máxima:** 2.080 mm.
- Trasera de acero galvanizado.
- Color a elegir en pág. 54



Precio por unidad de buzón

	Tipo buzón	Agrup. de 4 a 10 bz	Agrup. de 11 a 17 bz	Agrup. de 18 a 23 bz	Agrup. de 24 o más bz
C-100 (4 piezas)	A y C	21,01€	17,53€	15,58€	13,89€
	B	26,39€	22,04€	19,63€	17,48€
C-110 (4 piezas + trasera)	A y C	24,24€	20,24€	18,04€	16,04€
	B	30,49€	25,42€	22,60€	20,09€

Precios sin IVA



## ACERO INOXIDABLE

- **Espesor:** 1.2 mm.
- **Longitud máxima:** 2.080 mm.
- Trasera de acero inoxidable.
- Ideal para exteriores.



## ACERO INOXIDABLE CON VOLUMEN

- **Espesor:** 21 mm.
- **Longitud máxima:** 2.080 mm.
- Trasera de acero inoxidable.
- Ideal para exteriores.



## ALUMINIO

- **Espesor:** 20 mm.
- **Longitud máxima:** 2.080 mm. excepto para envoltentes en plata anodizada: máximo 3.000 mm.
- Incluye esquineras que permiten dar mayor robustez al envoltente y proyectan un perfil de líneas curvas. Disponibles en acabados lacados.
- El envoltente anodizado plata incluye esquineras lacadas en plata, no anodizadas.
- Ideal para exteriores.
- Trasera de aluminio.
- Color a elegir en pág. 54



## MADERA

- **Espesor:** 16 mm.
- **Longitud máxima:** 2.350 mm.



Precio por unidad de buzón

	Tipo buzón	Agrup. de 4 a 10 bz	Agrup. de 11 a 17 bz	Agrup. de 18 a 23 bz	Agrup. de 24 o más bz
C-497 espejo C-495 satinado (4 piezas)	A y C	15,07€	12,61€	11,22€	9,99€
	B	18,96€	15,84€	14,09€	12,56€
C-447 espejo C-445 satinado (4 piezas + trasera)	A y C	18,30€	15,27€	13,58€	12,10€
	B	22,96€	19,17€	17,07€	15,17€

Precio por unidad de buzón

	Tipo buzón	Agrup. de 4 a 10 bz	Agrup. de 11 a 17 bz	Agrup. de 18 a 23 bz	Agrup. de 24 o más bz
C-107 espejo C-105 satinado (4 piezas)	A y C	25,83€	21,58€	19,22€	17,12€
	B	32,44€	27,06€	24,09€	21,42€
C-117 espejo C-115 satinado (4 piezas + trasera)	A y C	29,06€	24,24€	21,58€	19,22€
	B	36,49€	30,44€	27,06€	24,09€

Precio por unidad de buzón

	Tipo buzón	Agrup. de 4 a 10 bz	Agrup. de 11 a 17 bz	Agrup. de 18 a 23 bz	Agrup. de 24 o más bz
C-350 lacado C-352 anodizado plata (4 piezas)	A y C	23,68€	19,78€	17,63€	15,68€
	B	29,73€	24,81€	22,09€	19,68€
C-370 lacado C-372 anodizado (4 piezas + trasera)	A y C	27,98€	23,37€	20,81€	18,50€
	B	35,16€	29,32€	26,09€	23,22€

Precio por unidad de buzón

	Tipo buzón	Agrup. de 4 a 10 bz	Agrup. de 11 a 17 bz	Agrup. de 18 a 23 bz	Agrup. de 24 o más bz
C-401 Roble C-407 Haya C-408 Sapelli (4 piezas)	A y C	26,03€	21,73€	19,37€	17,22€
	B	32,70€	27,26€	24,29€	21,63€

Precios sin IVA

## SOPORTES

### SOPORTE BASE RECTANGULAR DE ACERO

- **Material:** Acero con recubrimiento anticorrosivo de cataforesis.
- **Dimensiones en mm:** 800 alto x 50 ancho x 100 fondo.
- Atornillable a suelo.
- Es necesario un soporte por cada 2 columnas de buzones.
- Recomendable como soporte central para agrupaciones con soportes laterales a partir de 1.700mm de ancho.
- Es necesario que la agrupación de buzones lleve envoltorio para fijar el soporte.
- Color a elegir en pág. 54
- **Ref. C-460 BASE** 102,50€/unid

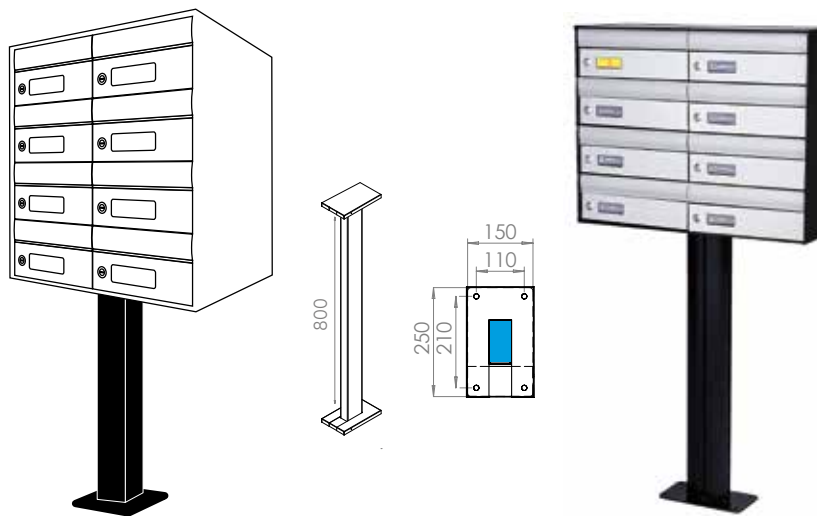

### SOPORTE LATERAL RECTANGULAR DE ACERO

- **Material:** Acero con recubrimiento anticorrosivo de cataforesis.
- **Dimensiones en mm:** 1500 alto x 50 ancho x 100 fondo.
- Atornillable a suelo.
- Es necesario que la agrupación de buzones lleve envoltorio para fijar el soporte.
- Color a elegir en pág. 54
- **Ref. C-460 LATERAL** 102,50€/unid

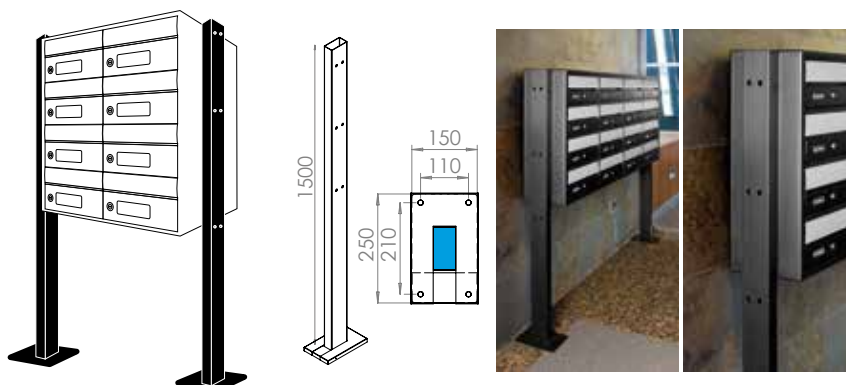

### SOPORTE LATERAL TUBULAR DE ACERO INOXIDABLE

- **Material:** Acero inoxidable.
- **Dimensiones en mm:** 1500 alto x  $\varnothing 84$
- Atornillable al suelo.
- Es necesario que la agrupación de buzones lleve envoltorio para fijar el soporte.
- **Ref. C-387** 297,25€/unid

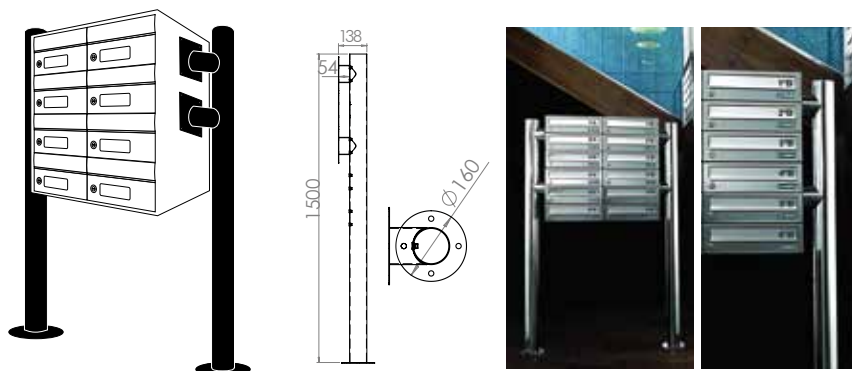

### SOPORTE BASE OVALADA DE ALUMINIO

- **Material:** Aluminio.
- **Dimensiones en mm:** 800 alto x 40 ancho x 120 fondo.
- Atornillable a suelo.
- Es necesario un soporte por cada 2 columnas de buzones.
- Recomendable como soporte central para agrupaciones con soportes laterales a partir de 1.700 mm. de ancho.
- Es necesario que la agrupación de buzones lleve envolvente para fijar el soporte.
- Color a elegir en pág. 54

Acabado	Ref.	
Lacado color a elegir	C-580	123,00€/unid.
Anodizado plata	C-582	123,00€/unid.

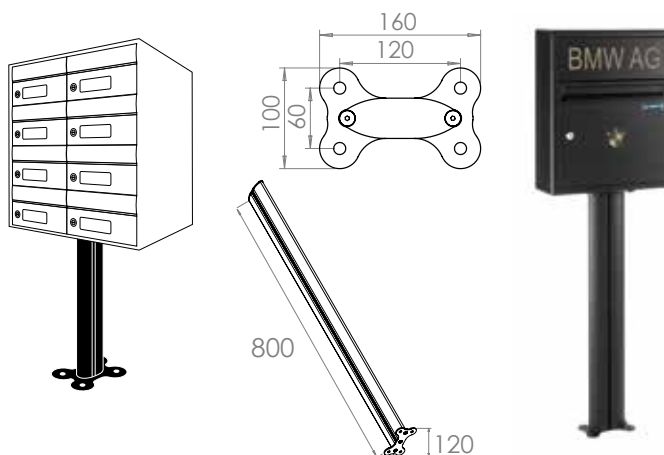

### SOPORTE LATERAL OVALADO DE ALUMINIO

- **Material:** Aluminio.
- **Dimensiones en mm:** 1500 alto x 40 ancho x 120 fondo.
- Atornillable a suelo.
- Es necesario que la agrupación de buzones lleve envolvente para fijar el soporte.
- Color a elegir en pág. 54

Acabado	Ref.	
Lacado color a elegir	C-590	148,63€/unid.
Anodizado plata	C-592	148,63€/unid.

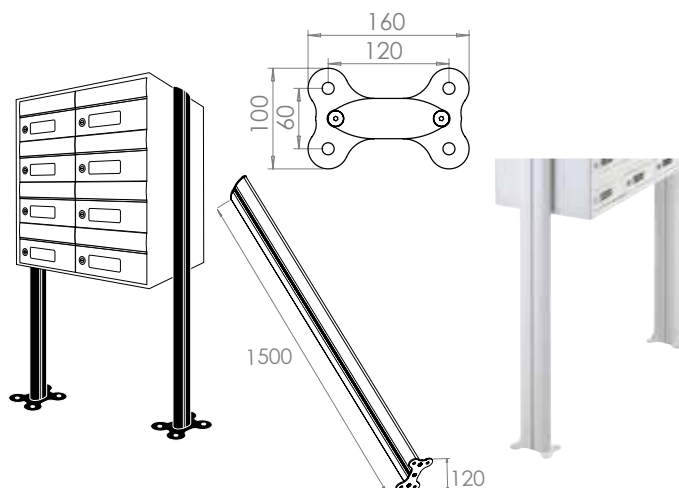

### SOPORTE A PARED DE ALUMINIO

- **Material:** Aluminio.
- **Dimensiones en mm:** 1800 alto x 35 ancho x 65 fondo.
- Doble amarre: atornillable a suelo y a pared.
- Diseño innovador que deja la agrupación de buzones volando separada de la pared a 265 mm.
- Válido tanto para buzones horizontales como para buzones verticales
- Es necesario que la agrupación de buzones lleve envolvente para fijar el soporte.

Acabado	Ref.	
Anodizado plata	C-572	97,38€/unid.
Melamina	C-570	66,63€/m. lineal

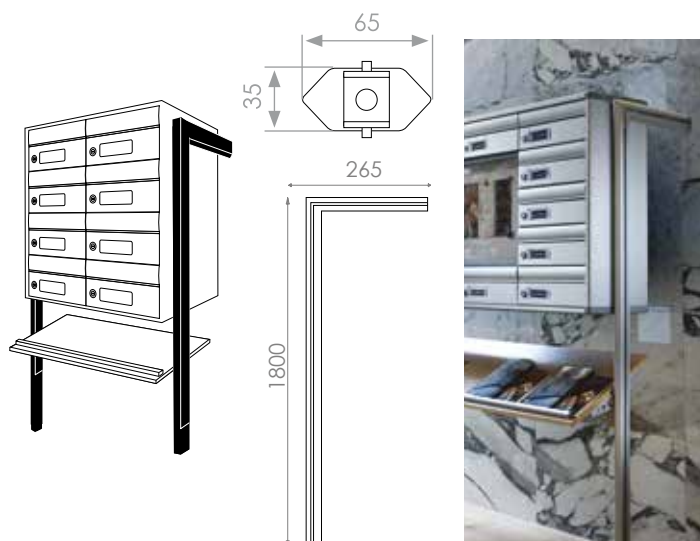

# MESA

## CARACTERÍSTICAS

- **Material:** Acero o acero inoxidable (en los acabados inox, las partes internas de la mesa están pintadas en color a elegir).
- Atornillable a suelo.
- Complemento útil como soporte para agrupaciones de buzones.
- Permite una nueva forma de colocar los buzones en un portal.
- Adecuado para todos los modelos de buzones.
- Es recomendable que la agrupación de buzones se complemente con un envolvente.
- Color a elegir en pág. 54

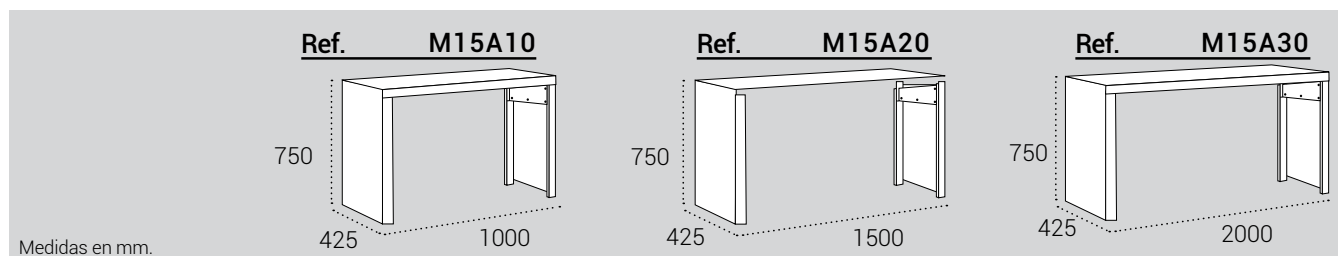

Acero INOXIDABLE SATINADO	<b>M15A10-05</b>	650,88€	<b>M15A20-05</b>	712,38€	<b>M15A30-05</b>	773,88€
Acero COLOR A ELEGIR	<b>M15A10</b>	492,00€	<b>M15A20</b>	533,00€	<b>M15A30</b>	574,00€



## TAPAJUNTAS



Cuando los buzones se instalan empotrados en pared, un tapajuntas alrededor de la agrupación hace más armoniosa la unión de los buzones y la pared.

El tapajuntas se suministra colocado en la agrupación de buzones.

El precio incluye la unión de los buzones.

Consulte esta tabla para realizar el cálculo del precio del tapajuntas.

Buzones tipo A		Buzones tipo B		Buzones tipo C
H1500	H4600	H2100	H5000	V1300
H2000	H4750	H2600	H8100	V1310
H2200	H8300	H2650	H8150	V2300
H3400	H8600	H3500	H8200	V4000
H3430	H8700	H3800	H8250	V8000
H3600	H8900	H4300	H8500	V8700
H3630		H4350	H8800	V8800
H3700		H4500	N4950	
H4400		H4550	V1600	
H4460		H4900		

## ALUMINIO

- Corte de las esquinas realizado a inglete.
- **Espesor:** 1.20 mm. - **Anchura:** 40 mm.
- **Longitud máxima:** 2.080 mm. excepto para tapajuntas en plata anodizada: máximo 3.000 mm.
- Color a elegir en pág. 54



Precio por unidad de buzón

	Tipo buzón	Agrup. de 4 a 10 bz	Agrup. de 11 a 17 bz	Agrup. de 18 a 23 bz	Agrup. de 24 o más bz
C-470 lacado color a elegir	A	10,76€	9,02€	8,05€	7,18€
	B	13,48€	11,28€	10,05€	9,02€
C-472 anodizado plata	C	19,37€	16,14€	14,40€	-

## MADERA

- **Espesor:** 15 mm. - **Anchura:** 50 mm.
- **Longitud máxima:** 2.350 mm.
- Se suministran en tiras cortadas a medidas pero NO fijadas en la agrupación. Las esquinas NO van cortadas a inglete.

El precio NO incluye la unión de los buzones.



Acabado	Ref.	
Haya	C-411	13,68€/m. lineal
Sapelli	C-412	13,68€/m. lineal
Roble	C-415	13,68€/m. lineal

## ACERO INOXIDABLE

- Corte de las esquinas realizado a inglete.
- **Espesor:** 1 mm. - **Anchura:** 40 mm.
- **Longitud máxima:** 2.000 mm.



Precio por unidad de buzón

	Tipo buzón	Agrup. de 4 a 10 bz	Agrup. de 11 a 17 bz	Agrup. de 18 a 23 bz	Agrup. de 24 o más bz
C-427 espejo	A	14,04€	11,74€	10,46€	9,33€
	B	17,63€	14,71€	13,12€	11,69€
C-425 satinado	C	25,16€	21,01€	18,71€	-

Precios sin IVA

## BANDEJAS

- En las agrupaciones de buzones horizontales se pueden crear bandejas útiles para depositar publicidad.
- Pueden ocupar el espacio de 1, 2 ó 3 buzones de anchura y además facilitan la creación de agrupaciones de formas regulares.
- Disponibles para los modelos: MILENIO / HABITAT / NEO / FUTURE / LIBERTY / INFINITY / MIRA

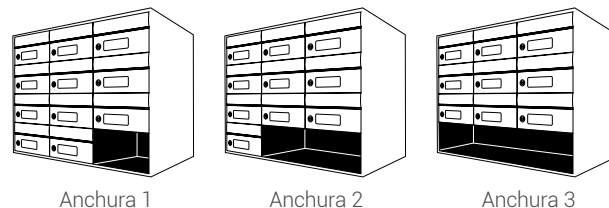

	Anchura 1	Anchura 2	Anchura 3
Milenio H4400/ Infinity H2000	<b>H-44B1</b> 31,98€	<b>H-44B2</b> 55,97€	<b>H-44B3</b> 79,95€
Milenio H4500/ Infinity H2100	<b>H-45B1</b> 35,98€	<b>H-45B2</b> 62,94€	<b>H-45B3</b> 90,00€
Milenio H4600/ Infinity H2200	<b>H-46B1</b> 34,59€	<b>H-46B2</b> 60,53€	<b>H-46B3</b> 86,51€
Habitat H8100	<b>H-81B1</b> 35,98€	<b>H-81B2</b> 62,94€	<b>H-81B3</b> 90,00€
Habitat H8200	<b>H-82B1</b> 35,98€	<b>H-82B2</b> 62,94€	<b>H-82B3</b> 90,00€
Habitat H8300	<b>H-83B1</b> 35,98€	<b>H-83B2</b> 62,94€	<b>H-83B3</b> 90,00€
Habitat H8100 INOX	<b>H-81B1 I</b> 54,02€	<b>H-81B2 I</b> 94,45€	<b>H-81B3 I</b> 134,89€
Habitat H8200 INOX	<b>H-82B1 I</b> 54,02€	<b>H-82B2 I</b> 94,45€	<b>H-82B3 I</b> 134,89€
Habitat H8300 INOX	<b>H-83B1 I</b> 54,02€	<b>H-83B2 I</b> 94,45€	<b>H-83B3 I</b> 134,89€
Future H3400/ Liberty H3430/ Mira H8700	<b>H-34B1</b> 23,68€	<b>H-34B2</b> 41,46€	<b>H-34B3</b> 59,19€
Future H3500/ Neo H8500/ Liberty H3530/ Mira H8800	<b>H-35B1</b> 26,04€	<b>H-35B2</b> 45,46€	<b>H-35B3</b> 64,99€
Future H3600/ Liberty H3630/ Mira H8900	<b>H-36B1</b> 26,04€	<b>H-36B2</b> 45,46€	<b>H-36B3</b> 64,99€
Neo H8600	<b>H-86B1</b> 30,03€	<b>H-86B2</b> 52,43€	<b>H-86B3</b> 74,93€

## PANEL DE ANUNCIOS

- En las agrupaciones de buzones horizontales se pueden integrar paneles de anuncios, útiles para fijar en ella notificaciones para la comunidad de vecinos.
- Pueden ocupar el hueco de 3 o 6 buzones (3 finales x 1 columna, o 3 filas x 2 columnas).
- Para poder fijar los paneles a la agrupación, es necesario que ésta lleve envolvente.
- Los paneles tienen estructura de aluminio (a juego con el acabado del buzón que acompañen), puerta de metacrilato y cerradura.
- Disponibles para los modelos: MILENIO, FUTURE, INFINITY y MIRA.

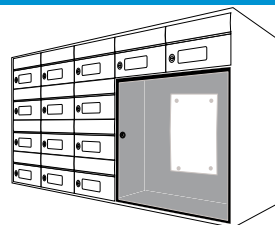

	3 buzones	6 buzones
Future H3400/H3600 Mira H8700/H8900	<b>H-34P3</b> 81,33€	<b>H-34P6</b> 121,98€
Future H3500 Neo H8500/Mira H8800	<b>H-35P3</b> 90,20€	<b>H-35P6</b> 135,30€
Milenio H4400/H4600 Infinity H2000/H2200	<b>H-44P3</b> 89,43€	<b>H-44P6</b> 134,17€
Milenio H4500 Infinity H2100	<b>H-45P3</b> 99,22€	<b>H-45P6</b> 148,83€



## PUERTAS DE PROTECCIÓN

- Adecuado para proteger las agrupaciones de buzones que van instaladas en el exterior en áreas costeras de alta salinidad o zonas industriales con atmosferas agresivas.
- Disponible exclusivamente para agrupaciones con envolvente de aluminio.
- Puertas de metacrilato con cierres magnéticos. Bisagras y asas de acero inoxidable.

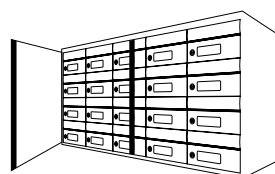

	Tipo buzón	Precio por unidad de buzón	
		Agrup. de 18 a 23 bz	Agrup. de 24 o más bz
C-370PM	A y C	25,88€	23,06€
	B	28,70€	25,63€

\*Ver tabla de tipo buzón en pag. 56



Precios sin IVA

## TEJADO

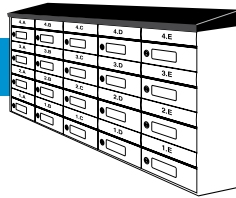

Cuando los buzones van instalados en el exterior en lugares descubiertos y expuestos a las inclemencias meteorológicas, es recomendable colocar un tejado para proteger los buzones.

### DE ACERO COLOR A ELEGIR

- **Material:** Acero galvanizado o acero inoxidable.
- **Diseño:** Tejado con voladizo uniforme de 10 mm. en todo el perímetro de la agrupación de buzones.
- **Longitud máxima:** 2.000 mm.
- En el caso en que los buzones vayan fijados a pared el tejado no llevará voladizo en la parte trasera. (Indicarlo al hacer el pedido.)
- El tejado se suministra colocado en la agrupación de buzones.
- Es necesario que la agrupación de buzones lleve envolvente con volumen.
- Adecuado para todos los modelos de buzones.
- Color a elegir en pág. 54.



Acabado	Ref.	
Lacado color a elegir	<b>C-130</b>	158,88€/m. lineal
Acero inoxidable espejo	<b>C-137</b>	230,63€/m. lineal
Acero inoxidable satinado	<b>C-135</b>	230,63€/m. lineal

## MARQUESINA

### A PARED

- **Material:** Estructura de acero galvanizado o acero inoxidable y techo de metacrilato transparente.
- Configurable a las dimensiones de la agrupación de buzones que desee instalar.
- \* Para marquesinas de pared de más de 1,5 m. de largo se ha de añadir una escuadra intermedia.



#### OPCIÓN 1 - Cubierta de 30 cm. de fondo.

Formado por conjunto de 2 escuadras + cubierta de metacrilato.

	Ref.	
Escuadras acero color a elegir	<b>C-033</b>	46,13€
Escuadras acero inoxidable	<b>C-033IS</b>	56,38€
Cubierta de metacrilato	<b>C-034</b>	102,50€/m. lineal

#### OPCIÓN 2 - Cubierta de 50 cm. de fondo.

Formado por conjunto de 2 escuadras + cubierta de metacrilato.

	Ref.	
Escuadras acero color a elegir	<b>C-035</b>	56,38€
Escuadras acero inoxidable	<b>C-035IS</b>	69,19€
Cubierta de metacrilato	<b>C-036</b>	123,00€/m. lineal

### SUELO

- **Material:** Soportes y estructura de acero galvanizado y techo de metacrilato transparente.
- Configurable a las dimensiones de la agrupación de buzones que desee instalar.
- \* Para marquesinas de suelo de más de 1,5 m. de largo se ha de añadir una escuadra intermedia.



#### Cubierta de 100 cm. de fondo.

Formado por conjunto de 2 soportes + cubierta de metacrilato.

	Ref.	
Conjunto de 2 soportes color a elegir	<b>C-030</b>	379,25€
Soporte intermedio color a elegir	<b>C-031</b>	235,75€
Cubierta de metacrilato	<b>C-032</b>	143,50€/m. lineal





# CASILLEROS Y TAQUILLAS



[www.arregui.es](http://www.arregui.es)

# CASILLEROS Y TAQUILLAS

TAQ012/TAQ022/TAQ032/TAQ042/TAQ052

## CARACTERÍSTICAS

- **Material:** Acero lacado.
- **Acabado:** Cuerpo negro y puerta plata. Opción de colores a medida.
- **Anclaje:** Agujeros de fijación en la base y en la trasera.
- **Apertura:** Diversas opciones.
  - » Llave.
  - » Código electrónico
  - » Tarjeta o dispositivo RFID

En los sistemas electrónicos se ofrecen distintos niveles de acceso: usuario, maestro...
- **Configurable** según necesidades, pudiendo combinar diferentes medidas en una misma configuración.
- **A medida:** Opción de fabricación a medida. Altura mínima 220 mm. SOLICITAR PRESUPUESTO.



TAQ012



TAQ042



TAQ022



TAQ032



Solución idónea para la custodia de llaves en instalaciones turísticas.



Módulo de 4 casilleros TAQ042 agrupados con envolvente de acero.



Módulo de 8 casilleros TAQ042-E agrupados con envolvente de acero con volumen.



Cerradura RFID



Cerradura de combinación electrónica.

CASILLEROS Y TAQUILLAS

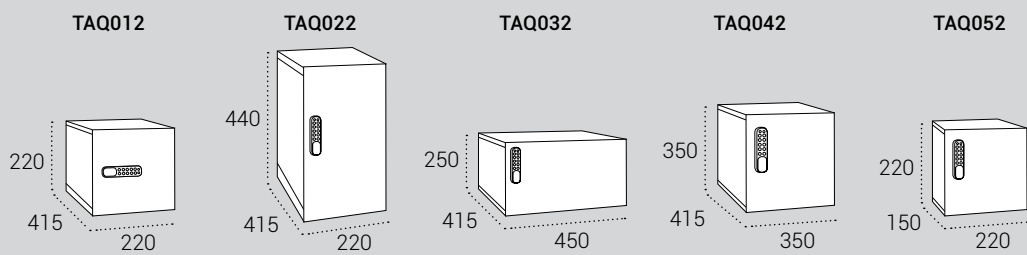

Medidas en mm.

Cerradura LLAVE	* TAQ012	56,38€	* TAQ022	76,88€	* TAQ032	76,88€	* TAQ042	76,88€	* TAQ052	46,13€
Cerradura ELECTRÓNICA	* TAQ012E	153,75€	* TAQ022E	174,25€	* TAQ032E	174,25€	* TAQ042E	174,25€	* TAQ052E	143,50€
Cerradura RFID	* TAQ012RF	153,75€	* TAQ022RF	174,25€	* TAQ032RF	174,25€	* TAQ042RF	174,25€	* TAQ052RF	143,50€

A MEDIDA: Fabricación a medida. SOLICITAR PRESUPUESTO.

COMPLEMENTE SU CASILLERO O TAQUILLA CON:

GRABACIÓN pág. 55	ENVOLVENTES pág. 56	SOPORTES pág. 58	TAPAJUNTAS pág. 61
----------------------	------------------------	---------------------	-----------------------

Precios sin IVA

C/ DRAGON

SEÑALIZACIÓN

 **ARREGUI**

[www.arregui.es](http://www.arregui.es)

6  
PORTALES  
1A5

## PLACAS DE INOXIDABLE

### ACERO INOXIDABLE LISO

- **Material:** Acero inoxidable satinado de 1 mm. de espesor. Letras en vinilo negro.
- **Fijación:** Se realiza mediante adhesivo de contacto, tipo silicona o similar. El material de fijación no se suministra con la señalización.



LISO	80x80	160x80	320x80	120x120	200x200
Ref.	SE203	SE204	SE201	SE202	SE205
	6,87€	8,46€	11,63€	8,46€	15,84€

### ACERO INOXIDABLE CON VOLUMEN

- **Material:** Acero inoxidable satinado de 15 mm. de espesor. Letras grabadas a láser.
- **Fijación:** Se compone de dos piezas. Una base que se fija a la pared mediante tornillos y una tapa que se acopla a la base mediante presión. La tornillería queda oculta por la tapa. El material de fijación no se suministra con la señalización.

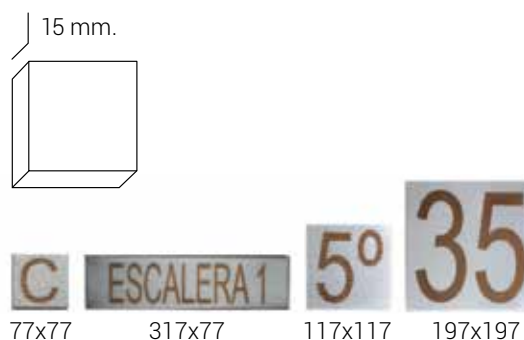

CON VOLUMEN	77x77	317x77	117x117	197x197
Ref.	SE503	SE501	SE502	SE505
	10,46€	24,75€	14,66€	28,50€

## PLACAS DE ALUMINIO

### ALUMINIO LISO

- **Material:** Placa de aluminio anodizado de 1 mm. de espesor. Letras y números en vinilo negro rotulado en positivo o negativo.
- **Fijación:** Se realiza mediante adhesivo de contacto, tipo silicona o similar. El material de fijación no se suministra con la señalización.
- **Opciones tipográficas:** Ver pág. 73.

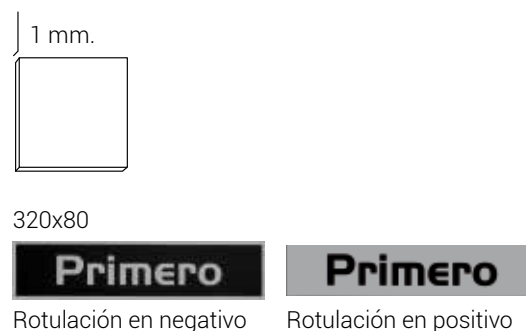

LISO	80x80	120x120	200x200	160x80	320x80
Positivo	SEA-01-S1	SEA-01-S3	SEA-01-S4	SEA-01-S5	SEA-01-S6
	6,00€	7,38€	13,84€	7,38€	10,15€
Negativo	SEA-02-S1	SEA-02-S3	SEA-02-S4	SEA-02-S5	SEA-02-S6
	6,66€	8,20€	15,38€	8,20€	11,28€

Tamaños disponibles  
placas aluminio



Precios sin IVA

## SEÑALIZACIÓN CORPÓREA ALUMINIO

### CARACTERÍSTICAS

- **Material:** Aluminio anodizado color plata de 0,8 mm. Trasera de PVC de 10 o 19 mm. con cantos lisos pintados en plata.
- **Señalización a medida:** Letras y números se fabrican a medida, pudiendo elegir entre 80 mm. y 600 mm. de altura.
- **Fijación:** Se fijan a la pared mediante cinta de doble cara o silicona (no suministrada). En los rótulos con PVC de 10 y 19 mm. se pueden colocar opcionalmente de 1 a 4 espárragos roscados para su anclaje a la pared. En este caso, la letra o número lleva las tuercas roscadas embutidas en el PVC y los espárragos en una bolsa aparte, para evitar rayaduras.
- **Opciones tipográficas:** Ver pág. 73

Altura opcional

600 mm.

80 mm.

Espesor

Alum. 0,8 mm



PVC 10 mm -19 mm

Altura (mm.)		Alum. 0,8 mm.	Alum. 0,8 mm. + PVC 10 mm.	Alum. 0,8 mm. + PVC 19 mm.
80-100	Ref.	SEC01-T1 11,28€	SEC02-T1 14,40€	SEC03-T1 20,14€
110-150	Ref.	SEC01-T2 14,71€	SEC02-T2 21,78€	SEC03-T2 30,34€
160-210	Ref.	SEC01-T3 19,48€	SEC02-T3 33,52€	SEC03-T3 46,84€
220-270	Ref.	SEC01-T4 24,86€	SEC02-T4 49,00€	SEC03-T4 68,32€
280-400	Ref.	SEC01-T5 36,23€	SEC02-T5 76,93€	SEC03-T5 118,80€
410-490	Ref.	SEC01-T6 56,07€	SEC02-T6 119,36€	SEC03-T6 162,98€
500-600	Ref.	SEC01-T7 67,39€	SEC02-T7 159,29€	SEC03-T7 245,28€
Espárrago	Ref.	SEC99 1,59€		



## SEÑALIZACIÓN CORPÓREA ACERO INOXIDABLE

### CARACTERÍSTICAS

- **Material:** Acero inoxidable satinado AISI 304 de 1 mm. de espesor.
- **Letras y números disponibles:** Letras mayúsculas de la A a la F y números del 0 al 9.
- **Fijación:** Se fijan a la pared mediante cinta de doble cara o silicona (no suministrada).
- **Tipografía única:** Arial.

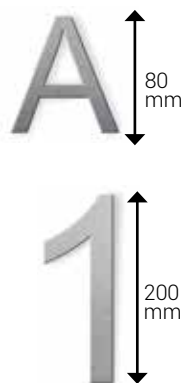

### Altura disponibles

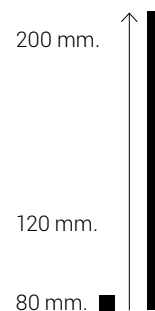

### Espesor

Acero inoxidable  
1 mm.

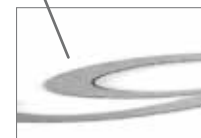

Altura (mm.) INOX. 1 mm.

80	Ref. SEC11-T1-B	3,02€	*Se suministra en bolsa
120	Ref. SEC11-T2-B	4,72€	*Se suministra en bolsa
200	Ref. SEC11-T3-B	9,84€	*Se suministra en bolsa
80	Ref. SEC11-T1-S	3,69€	*Se suministra cada carácter en un blister

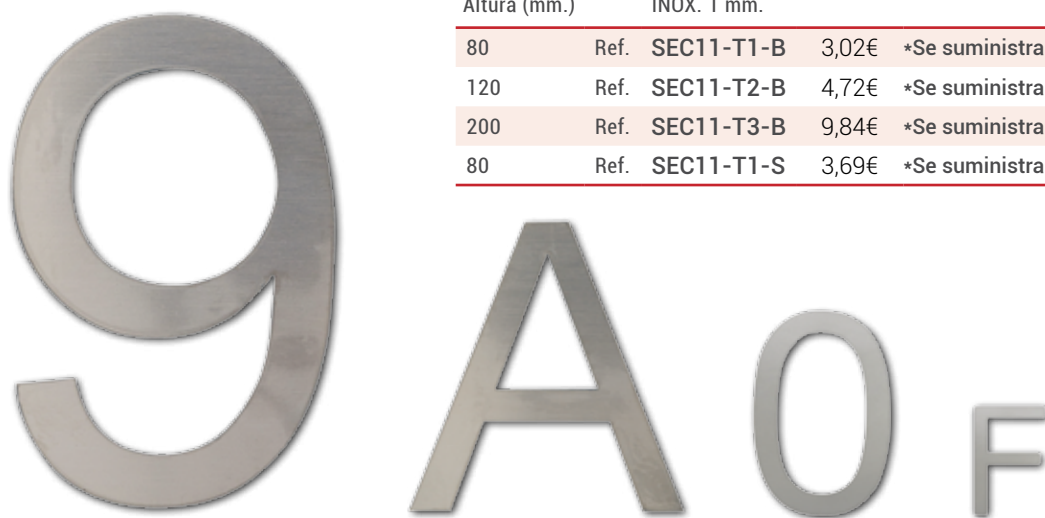

## PLACAS DE METACRILATO

### METACRILATO COLOR

- **Material:** Placa de metacrilato de 3 mm. de espesor. Letras y números en vinilo rotulados en la parte frontal.
- **Color a medida:** Por defecto las letras y números se rotulan en vinilo negro sobre fondo blanco pero pueden ser rotulados en cualquier color sobre cualquier color de fondo. (Facilitar color PANTONE como referencia).
- **Fijación:** Se realiza mediante adhesivo de contacto, tipo silicona o similar. El material de fijación no se suministra con la señalización.

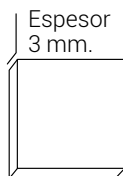

COLOR	80x80	100x100	120x120	200x200	160x80	320x80	400x100
Ref.	SEM01-S1 6,25€	SEM01-S2 7,38€	SEM01-S3 8,56€	SEM01-S4 17,94€	SEM01-S5 8,56€	SEM01-S6 13,63€	SEM01-S7 19,01€

### METACRILATO COLOR CON VOLUMEN

- **Material:** Placa de metacrilato de 6 mm de espesor. Letras y números en vinilo rotulados en la parte posterior de la placa.
- **Volumen y brillo:** La rotulación del vinilo en la parte posterior aporta más brillo y un efecto de mayor volumen a la placa.
- **Color a medida:** Por defecto las letras y números se rotulan en vinilo negro sobre fondo blanco pero pueden ser rotulados en cualquier color sobre cualquier color de fondo. (Facilitar color PANTONE como referencia).
- **Fijación:** La fijación se realiza mediante tornillería (incluida).
- **Opciones tipográficas:** Ver pág. 73.

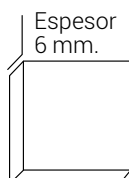

COLOR VOLUMEN	80x80	100x100	120x120	200x200	160x80	320x80	400x100
Ref.	SEM01-B-S1 9,99€	SEM01-B-S2 11,84€	SEM01-B-S3 13,68€	SEM01-B-S4 28,70€	SEM01-B-S5 13,68€	SEM01-B-S6 21,94€	SEM01-B-S7 30,39€

Tamaños disponibles

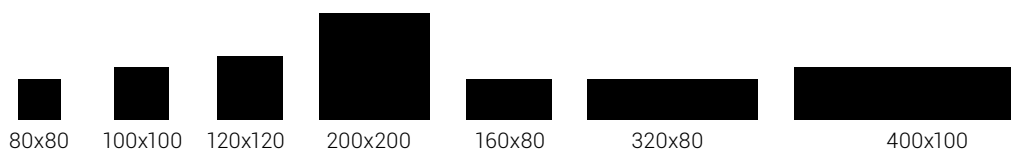

Precios sin IVA



## VINILO CORTE

### CARACTERÍSTICAS

- **Material:** Vinilo.
- **Tamaño:** 110x70 mm.
- Vinilo corte positivo: Letras y números en vinilo adhesivo negro o blanco.
- Vinilo corte negativo: Masa de vinilo adhesivo en blanco o negro con reserva en corte para letras y números.
- **Opciones tipográficas:** Ver abajo.

Vinilo Negativo negro  
\_110x70 mm.



358

Positivo negro

20

Positivo blanco

358

Negativo negro

20

Negativo blanco

110x70

POSITIVO NEGRO	Ref.	SEV01	2,51€
POSITIVO BLANCO	Ref.	SEV02	2,51€
NEGATIVO NEGRO	Ref.	SEV03	2,51€
NEGATIVO BLANCO	Ref.	SEV04	2,51€

## OPCIONES TIPOGRÁFICAS

La señalización de este catálogo puede hacerse en cualquiera de las siguientes opciones tipográficas:

Museo 700

ABCDEFGHIJKLMNÑOPQRSTUVWXYZ  
abcdefghijklmnopqrstuvwxyz  
1234567890

Arial

ABCDEFGHIJKLMNÑOPQRSTUVWXYZ  
abcdefghijklmnopqrstuvwxyz  
1234567890

Arial Narrow

ABCDEFGHIJKLMNÑOPQRSTUVWXYZ  
abcdefghijklmnopqrstuvwxyz  
1234567890

Century Gothic

ABCDEFGHIJKLMNÑOPQRSTUVWXYZ  
abcdefghijklmnopqrstuvwxyz  
1234567890

Swiss 721 BdRnd. BT

ABCDEFGHIJKLMNÑOPQRSTUVWXYZ  
abcdefghijklmnopqrstuvwxyz  
1234567890

Times Bold

ABCDEFGHIJKLMNÑOPQRSTUVWXYZ  
abcdefghijklmnopqrstuvwxyz  
1234567890

Souvenir Lt. BT

ABCDEFGHIJKLMNÑOPQRSTUVWXYZ  
abcdefghijklmnopqrstuvwxyz  
1234567890

City Medium

ABCDEFGHIJKLMNÑOPQRSTUVWXYZ  
abcdefghijklmnopqrstuvwxyz  
1234567890

Elan ITCTT

ABCDEFGHIJKLMNÑOPQRSTUVWXYZ  
abcdefghijklmnopqrstuvwxyz  
1234567890

Stone Informal

ABCDEFGHIJKLMNÑOPQRSTUVWXYZ  
abcdefghijklmnopqrstuvwxyz  
1234567890

\*PROYECTOS A MEDIDA: Si entre las tipografías y colores propuestos en las diferentes colecciones no encuentra el que desea, puede indicarnos el Pantone y la tipografía en la que desea su señalética y se la realizaremos a medida.

# ACCESORIOS PARA COMUNIDADES



[www.arregui.es](http://www.arregui.es)

## ESPEJOS PARA SEGURIDAD Y VIGILANCIA

### CARACTERÍSTICAS

- Resistente a la corrosión y al impacto.
- Excelente calidad óptica.
- Puede ir fijado a pared o a un soporte. Incluye piezas de anclaje.

Ref.	EAN	Ø cm.	
MIR000	84251818726877	30	33,31€
MIR001	8425181724897	45	50,23€
MIR002	8425181724903	60	80,98€
MIR003	8425181724910	80	156,31€



MIR000. Espejo convexo de policarbonato y armazón de polipropileno color negro.



MIR001. Espejo convexo de policarbonato y armazón de polipropileno color naranja.



MIR002. Espejo convexo de policarbonato y armazón de polipropileno color naranja, con visera protectora.

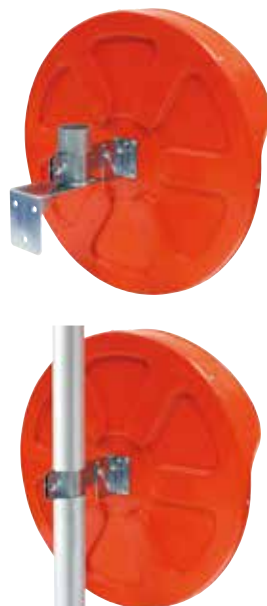

MIR003. Espejo convexo acrílico y armazón de polipropileno color naranja, con visera protectora.

## PANEL DE ANUNCIOS DE ALUMINIO

### CARACTERÍSTICAS

- **Material:** Cuerpo de aluminio y puerta de metacrilato.
- Incluye imanes de fijación.
- **Práctico:** Permite fijar en ella notificaciones para la comunidad de vecinos.



### PANEL DE ANUNCIOS PARA 1 FOLIO

Ref.	EAN	Medidas (mm.)			
		↔	↕	↘	
PAN-51	8425181100516	300	400	50	47,15€
PAN-52	8425181100523	300	400	50	47,15€



Blanco  
PAN-51



Plata  
PAN-52

### PANEL DE ANUNCIOS PARA 2 FOLIOS

Ref.	EAN	Medidas (mm.)			
		↔	↕	↘	
PAN-41	8425181100219	480	350	50	63,04€
PAN-42	8425181100424	480	350	50	63,04€
PAN-44	8425181100448	480	350	50	63,04€
PAN-46	8425181100462	480	350	50	63,04€



Blanco  
PAN-41



Plata  
PAN-42



Negro  
PAN-44



Oro  
PAN-46

### PANEL DE ANUNCIOS PARA 4 FOLIOS

Ref.	EAN	Medidas (mm.)			
		↔	↕	↘	
PAN-72	8425181610043	550	690	47	91,23€
PAN-76	8425181610098	550	690	47	91,23€



Plata  
PAN-72



Latón  
PAN-76

## CESTAS DE PUBLICIDAD CLÁSICAS

### CARACTERÍSTICAS

- **Material:** Acero lacado.
- Permite la recogida selectiva de publicidad.
- **Práctica:** Se coloca en la entrada del edificio y evita la entrada de personas ajenas a la comunidad de vecinos.
- Tamaño idóneo para grandes volúmenes de publicidad.
- Total visibilidad del interior.

Ref.	Acabado	EAN	Medidas (mm.)			
			↔	↕	↘	
E-2301	Negro	8425181123010	220	305	190	28,96€
E-2302	Plata	8425181123027	220	305	190	28,96€
E-2303	Negro/Ocre	8425181123034	220	305	190	28,96€
E-2304	Blanco	8425181123041	220	305	190	28,96€

Ref.	Acabado	EAN	Medidas (mm.)			
			↔	↕	↘	
E-2311	Negro	8425181123119	320	305	190	33,57€
E-2312	Plata	8425181123126	320	305	190	33,57€
E-2313	Negro/Ocre	8425181123133	320	305	190	33,57€
E-2314	Blanco	8425181123140	320	305	190	33,57€



Cuerpo y  
rejilla plata  
E-2302



Cuerpo negro  
y rejilla ocre  
E-2313

## CESTAS DE PUBLICIDAD CURVAS

### CARACTERÍSTICAS

- **Material:** Acero inoxidable.
- **Diseño:** Líneas curvas.
- Permite la recogida selectiva de publicidad.
- **Práctica:** Se coloca en la entrada del edificio y evita la entrada de personas ajenas a la comunidad de vecinos.
- Total visibilidad del interior.

Ref.	Acabado	EAN	Medidas (mm.)			
			↔	↕	↘	
E-2327	Inox	8425181123270	220	310	190	43,56€



Acero  
inoxidable  
E-2327



Acero  
inoxidable  
E-2337

Ref.	Acabado	EAN	Medidas (mm.)			
			↔	↕	↘	
E-2337	Inox	8425181123379	320	310	190	49,97€

## PAPELERA GARAJE

### CARACTERÍSTICAS

- **Material:** Acero.
- Adecuado para uso en garajes, parkings, inmuebles, etc.
- Para facilitar la recogida de los residuos depositados requiere la colocación de una bolsa de plástico en su interior.
- Capacidad: 18 L.
- Instalación: Incluye agujeros y tornillería para sujeción a la pared.

Ref.	EAN	Medidas (mm.)				3D	
		↔	↕	↙	📦		
E-6101	8425181724286	275	425	155	18	33,06€	
E-6103	8425181724293	275	425	155	18	33,06€	
CR001	8425181722879					1,44€	



Papelera Garaje Blanco E-6101



Papelera Garaje Verde E-6103



Bolsas de basura CR001



## PUBLICIDAD NO GRACIAS

### CARACTERÍSTICAS

- **Material:** Vinilo adhesivo.
- Una solución para mantener los buzones libres de publicidad.
- Disponible en diferentes idiomas: español, catalá, euskera y galego.

	Ref.	EAN	
Español	SE801	8425181722534	2,00€
Euskera	SE802	8425181722558	2,00€
Catalá	SE803	8425181722585	2,00€
Galego	SE804	8425181722572	2,00€



## LIMPIADOR PARA BUZONES

### CARACTERÍSTICAS

- **LIM1001:** Limpiador abrillantador para buzones de acero inoxidable.
- **LIM1002:** Limpiador abrillantador para buzones de materiales lacados.
- **Práctico:** Limpian y abrillantan dejando una fina capa repelente de la suciedad y el polvo.
- **Modo de uso:** Pulverizar directamente sobre la superficie a limpiar y frotar con un paño.
- Secado instantáneo.

	Ref.	EAN	
Buzones inoxidables	LIM1001	8425181722589	3,28€
Buzones lacados	LIM1002	8425181722596	3,28€



LIM1001



LIM1002



# REPUESTOS

 **ARREGUI**

[www.arregui.es](http://www.arregui.es)

## SET DE CERRADURAS

### CARACTERÍSTICAS

- **CER1001:** Apto para los buzones metálicos de comunidad con cerradura cromada.
- **CER1002:** Apto para los buzones metálicos de cartero con cerradura cromada.
- **CER1003:** Apto para los buzones de madera con cerradura dorada.
- **CER1004:** Apto para una amplia gama de buzones de exterior, botiquines, armarios y ceniceros.

Ref.	EAN	
CER1001	8425181810019	6,66€
CER1002	8425181810026	6,66€
CER1003	8425181810033	7,18€
CER1004	8425181810040	6,66€



CER1001



CER1002



CER1003



CER1004

## SET DE TARJETEROS DE PLÁSTICO

### CARACTERÍSTICAS

- Contiene 5 tarjeteros de plástico.
- Adecuados para los modelos de buzones Arregui.

Ref.	EAN	
TJO1001	8425181721483	5,02€



## REPUESTOS TARJETEROS

Tarjetero de plástico	0,92€
Tarjetero de metal	1,69€

## OTROS

Llaves de buzones	Según modelo
Puertas de buzones	75% del precio del buzón, excepto Milenio e Infinity (50% del precio de buzón)
Tapas de boca de buzones	25% del precio del buzón



## REPUESTOS CERRADURAS

CERRADURA	CÓDIGO	REF. BUZÓN	COLOR	NORMAL/CARTERO	FIJACIÓN	PRECIO
	CER02B03CR	ALPHA	CROMADA		RÁPIDA	3,02 €
	CER02B03CR-CTERO	ALPHA	CROMADA	CARTERO	RÁPIDA	3,02 €
	CER01A01CR	BASICO LIBERTY	CROMADA		RÁPIDA	3,02 €
	CER01A01CR-CTERO	BASICO LIBERTY HABITAT	CROMADA	CARTERO	RÁPIDA	3,02 €
	CER01C04CR	FUTURE VERTICAL	CROMADA		RÁPIDA	3,02 €
	CER01C04CR-CTERO	FUTURE VERTICAL	CROMADA	CARTERO	RÁPIDA	3,02 €
	CER01A05CR	MILENIO HORIZONTAL MILENIO VERTICAL MILENIO DOBLE LIBRO INFINITY	CROMADA		RÁPIDA	3,02 €
	CER01A05CR-CTERO	MILENIO HORIZONTAL MILENIO VERTICAL MILENIO DOBLE LIBRO INFINITY EVOLUTION	CROMADA	CARTERO	RÁPIDA	3,02 €
	CER01B02CR	NEO MIRA HORIZONTAL FUTURE H.METALICO	CROMADA		RÁPIDA	3,02 €
	CER01B02CR-CTERO	NEO MIRA HORIZONTAL FUTURE HORIZONTAL	CROMADA	CARTERO	RÁPIDA	3,02 €
CER01A02CR	BCP EVOLUTION DOBLE	CROMADA		RÁPIDA	3,02 €	
	CER0052	BCP PUERTA CENTRAL	CROMADA		TUERCA	60,48 €
	CER0041	FUTURE H.MADERA FUTURE V.MADERA	DORADA		TUERCA	4,61 €
	CER0040	FUTURE H.MADERA FUTURE V.MADERA	DORADA	CARTERO	TUERCA	5,13 €
	CER0071	FUTURE H.MADERA FUTURE V.MADERA	CROMADA		TUERCA	4,61 €
	CER0088	FUTURE H.MADERA	CROMADA	CARTERO	TUERCA	5,13€
	CER05A10CR	HABITAT HORIZONTAL HABITAT VERTICAL HABITAT DOBLE UNIK	CROMADA		CLIP	4,31 €
	CER0070	MIRA VERTICAL FRONT	CROMADA		TUERCA	3,02 €
	CER0054	MIRA VERTICAL	CROMADA	CARTERO	TUERCA	5,13 €
	CER0115	STAR	CROMADA		TUERCA	3,02 €
	CER0085	TECNUM TECNUM DOBLE	CROMADA		TUERCA	3,54€
	CER0015-CTERO	TECNUM TECNUM DOBLE	CROMADA	CARTERO	TUERCA	5,13 €

Disponible en set de cerradura CER1001

Disponible en set de cerradura CER1003

Disponible en set de cerradura CER1004

# TABLA DE MEDIDAS PARA AGRUPACIONES DE BUZONES

El siguiente cuadro muestra las medidas de anchura y altura de las agrupaciones de buzones.

TABLA DE MEDIDAS PARA AGRUPACIONES DE BUZONES																Nº DE FILAS	Nº DE COLUMNAS							
954	-	-	-	-	-	-	-	-	-	-	-	-	-	-	-		8	7	6	5	4	3	2	1
843	-	-	-	-	-	-	-	-	-	-	-	-	-	-	-	375	750	1125	1500	1875	-	-	-	
733	-	-	720	660	720	-	750	-	810	-	-	-	990	660	-	300	600	900	1200	1500	1800	-	-	
622	-	-	600	550	600	-	625	-	675	-	-	1100	825	550	-	260	520	780	1040	1300	1560	1820	2080	
512	1240	-	480	440	480	-	500	1140	540	-	1320	880	660	440	-	370	740	1110	1480	1850	-	-	-	
401	930	1200	360	330	360	1140	375	855	405	1110	990	660	495	330	-	260	520	780	1040	1300	1560	1820	-	
291	620	800	240	220	240	760	250	570	270	740	660	440	330	220	-	270	540	810	1080	1350	1620	1890	-	
170	310	400	120	110	120	380	125	285	135	370	330	220	165	110	-	250	500	750	1000	1250	1500	1750	-	
																345	690	1035	1380	1725	2070	-	-	
																345	690	1035	1380	1725	2070	-	-	
																385	770	1155	1540	1925	-	-	-	
																380	760	1140	1520	1900	-	-	-	
																240	480	720	960	1200	1440	1680	1920	
																345	690	1035	1380	1725	2070	-	-	
																240	480	720	960	1200	1440	1680	1920	
																345	690	1035	1380	1725	2070	-	-	
																345	690	1035	1380	1725	2070	-	-	
																250	500	750	1000	1250	1500	1750	2000	
																270	540	810	1080	1350	1620	1890	-	
																260	520	780	1040	1300	1560	1820	2080	
																360	720	1080	1440	1800	2160	2520	2880	
																330	581	831	1082	1332	1583	1833	-	

Medidas en mm.

\*Atención: medidas aproximadas (prever una oscilación de 1-1,5 mm por cuerpo de buzón).

\*\*Las medidas indicadas en el modelo UNIK corresponden a las dimensiones del panel exterior.



# NORMATIVA APLICABLE A LOS BUZONES DE ESPAÑA

## Los BUZONES ARREGUI ante la NORMA UNE EN 13724

Arregui dispone de una completa gama de buzones que se sirven conforme a la norma UNE EN 13724, y que se han documentado en este catálogo con el símbolo EN 13724



Esta gama cubre perfectamente todos los usos del buzón: exteriores, interiores, doble acceso, bocacartas, agrupaciones, buzones individuales...

## Resumen de la NORMA UNE EN 13724

En Julio de 1998, se publicó en España la Ley 24/1998 del Servicio Postal, la cual se desarrolló posteriormente en un Reglamento, publicado en Diciembre de 1999 en el Real Decreto 1829/1999, de gran importancia, porque:

1. Deroga toda la normativa postal existente desde el año 1964, incluida aquélla que afectaba a las medidas de los buzones.
2. Establece que los buzones deberán tener las características que se establezcan en el sector postal, de acuerdo al espíritu de la Directiva 97/67/CE (art. 34.1).
3. Obliga a la colocación de 1 buzón extra para devoluciones (el buzón del cartero) en todas las viviendas de propiedad horizontal (pisos) (art. 34.2).

En Noviembre de 2002, se aprueba en el CEN (Comité Europeo de Normalización) la norma sobre buzones EN 13724, publicada posteriormente en 2003 en todos los países europeos, derogando todas las normativas existentes hasta ese momento.

En España, Aenor publicó esta norma con la referencia UNE-EN 13724, el 30 de Mayo de 2003. Su aparición en el BOE nº 205 tuvo lugar el 27 de Agosto de 2003. Diez años más tarde, el 20 de Noviembre de 2013, AENOR publicó una revisión de la norma, con pequeños cambios.

La norma se convierte así en el único referente del mercado europeo de buzones.

## Medidas de los buzones

La norma no marca unas medidas de buzón, sino unos parámetros para calcularlas:

- En el buzón debe tener cabida el sobre llamado C-4, de medidas 324 x 229 mm. Llenando ese sobre de hojas A-4 con un espesor de 24 mm, debe ser posible introducirlo en el buzón y retirarlo sin dañarlo.
- Debe ser posible alojar en el buzón correspondencia que sume 40 mm de grosor, quedando ésta a, al menos, 5 mm de distancia del extremo de la rampa de seguridad. Estos parámetros ayudan a determinar la altura mínima que debe tener el buzón.
- La boca (o abertura) del buzón debe tener una altura de 30 a 45 mm y una anchura de:
  - 325 a 400 mm, si es un buzón revistero en anchura.
  - 230 a 280 mm, si es un buzón revistero en profundidad.

## Requisitos de los buzones

- **Confidencialidad:** el buzón no debe tener ventana para visión al interior.
- **Resistencia a la corrosión:** los buzones de exterior, los buzones de doble acceso y los bocacartas (es decir, todos los buzones menos los de interior) deben someterse a un ensayo de niebla salina y soportarlo al menos durante 96 horas.
- **Resistencia a la penetración de agua:** los buzones de exterior, los buzones de doble acceso y los bocacartas (es decir, todos los buzones menos los de interior) deben superar una prueba de lluvia en la que, durante 10 minutos, se exponen los buzones a un flujo de agua de 16 litros, y el volumen de agua penetrada no debe superar 1 cm cúbico.
- **Seguridad contra el robo:** son varios los requisitos que se exigen en esta materia:
  1. Rampa de seguridad: la boca del buzón debe incorporar un plano inclinado, de al menos 15 mm de fondo, que dificulte la entrada de la mano por la boca. Estará inclinada hacia arriba en los buzones horizontales, y hacia abajo en los verticales.
  2. Resistencia a tirones externos: la puerta del buzón debe poder soportar un tirón de una fuerza de 150 N para alcanzar el Grado 1 de seguridad o de 220 N para alcanzar el Grado 2 de seguridad.
  3. Cerradura: la cerradura debe tener al menos 200 combinaciones reales distintas para alcanzar el Grado 1 de seguridad y al menos 500 para alcanzar el Grado 2.
  4. En el caso de los bocacartas, una vez instalados, no debe ser posible quitar las fijaciones (tirafondos, tornillos o similar) desde el exterior.

## Colocación de los buzones

- En el caso de los buzones individuales (por ej. buzones de exterior, bocacartas...), la línea central de la abertura (boca) debe estar a una altura entre 70 y 170 cm medida desde el nivel del suelo, por el lado por el que se entrega la correspondencia.
- Si se trata de agrupaciones de buzones, las líneas de las bocas deben estar entre 40 y 180 cm del suelo.
- Un bocacartas no se debe fijar a menos de 40 cm de la cerradura de la puerta, a no ser que exista una cerradura auxiliar más lejos, o que la puerta pueda cerrarse desde dentro con una llave extraíble.
- Si la distancia entre un bocacartas y el nivel de depósito de la correspondencia es mayor a 68 cm, la altura de la boca del bocacartas puede llegar a 40 mm y no necesita rampa de seguridad.

# Planner BOX

Herramienta de configuración de buzones 

Diseña tu propia agrupación de buzones ARREGUI y obtén un presupuesto detallado en sencillos pasos:

1

**DISEÑA** tu agrupación de buzones cómodamente desde tu ordenador.

2

**ELIGE** los complementos que quieras. ¡Gran variedad y novedades!

3

**IMPRIME** el esquema de medidas y el presupuesto detallado al instante.

## ¿Por qué usar Planner Box?

- Porque en sencillos pasos te guía a diseñar la agrupación de buzones que quieras.
- Porque te ofrece las posibilidades y complementos ajustados al modelo de buzón de ARREGUI que elijas.
- Porque automáticamente dibuja la agrupación diseñada por ti con sus medidas.
- Porque obtienes un presupuesto detallado al instante.
- Porque ahorras tiempo y esfuerzo. PlannerBOX no te hace pensar, sólo elegir.

**¡DISPONIBLE EN NUESTRA WEB!**

[www.arregui.es](http://www.arregui.es)



Polígono Ind. Ubegun 3B  
20810 Orio (Gipuzkoa) ESPAÑA  
T. +34 943 833 700  
F. +34 943 834 556  
[arregui@arregui.es](mailto:arregui@arregui.es)