



PLATOS DE DUCHA

ENCIMERAS Y LAVABOS DE RESINA

CATÁLOGO 2016



índice

1. SERIE SOLID SURFACE

- Platos pág. 3-4
- Lavabos pág. 5
- Encimeras pág. 6

2. SERIE PLATINUM

- Platos pág. 7-8
- Encimeras pág. 9-10

3. SERIE DESIGN

- Platos pág. 11-13
- Platos *EXPRESS SERVICE* pág. 14
- Lavabos pág. 15-17
- Encimeras pág. 18-21

4. SERIE BASIC

- Platos pág. 22

5. COLOCACIÓN PLATOS DE DUCHA

- Colocación, reparación y limpieza pág. 23



SERIE SOLID SURFACE **platos de ducha textura lisa (sólo blanco)**

Solid Surface es una masa compacta y homogénea no porosa en base poliuretano y complementada con pigmentos y cargas de altas prestaciones. Es el denominado material todo-masa, su homogeneidad hace que un desgaste rutinario o un imprevisto sea fácilmente restaurable pulimentando suavemente la superficie.

CARACTERÍSTICAS



Más ligero



Material antibacterias



Resistente al rayado



Fácil limpieza



Resistente a la humedad



Más resistente a impactos



Grado C1 deslizamiento

SERIE SOLID SURFACE platos de ducha textura lisa (sólo blanco)



COLORES

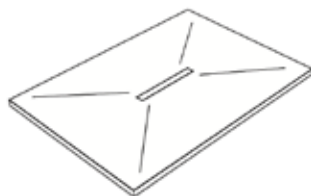

BLANCO
(Ral 9003)

COTAS

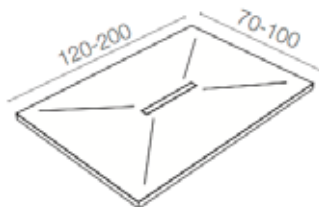

CORTE A MEDIDA

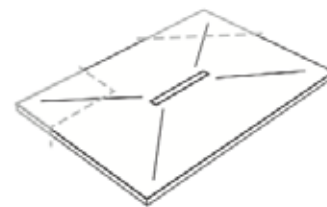

INCLUYE

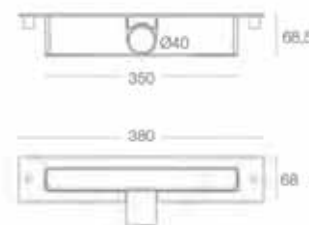

Válvula lineal. Evacuación 0,6 lts/seg., atornillada, vaso sifón



Embalaje en caja de madera

PRECIOS

| cm | 120 | 140 | 160 | 180 | 200 |
|-----|-----|-----|-----|-----|-----|
| 70 | - | - | - | - | - |
| 80 | - | - | - | - | - |
| 90 | - | - | - | - | - |
| 100 | - | - | - | - | - |



SERIE SOLID SURFACE lavabos textura lisa (sólo blanco)

Mod. Casia

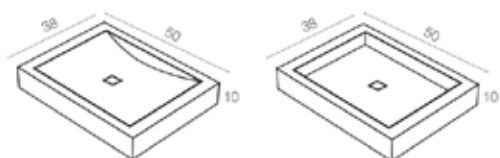

Mod. Shaula



Mod. Naos

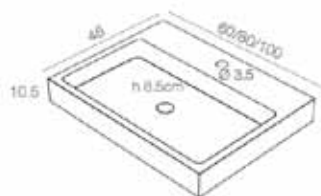

Mod. Vega



PRECIOS

| Modelo | Terminación / Medida | Precio |
|-------------|-----------------------|--------|
| Casia | Recto 38 x 50 x 10 cm | - |
| | Curvo 38 x 50 x 10 cm | - |
| Mod. Shaula | Recto Ø 37,5 x 10 cm | - |
| | Curvo Ø 37 x 10 cm | - |
| Mod. Vega | Recto 34 x 50 x 10 cm | - |
| | Curvo 36 x 52 x 10 cm | - |
| Mod. Naos | 60 cm | - |
| | 80 cm | - |
| | 100 cm | - |



SERIE SOLID SURFACE **encimeras textura lisa (sólo blanco)**

COTAS / TIPO DE SENO

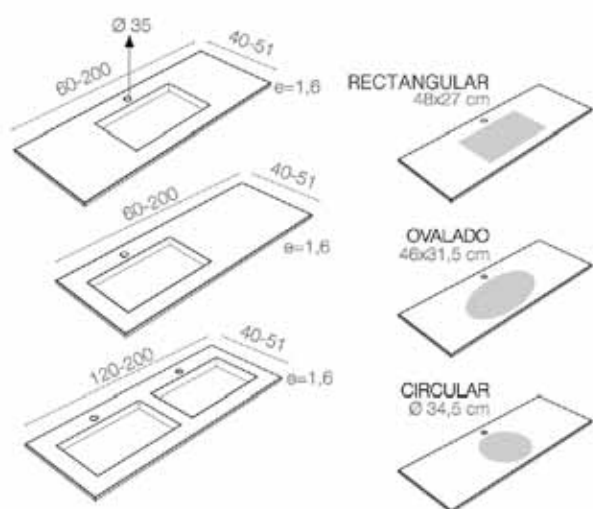

COMPLEMENTOS

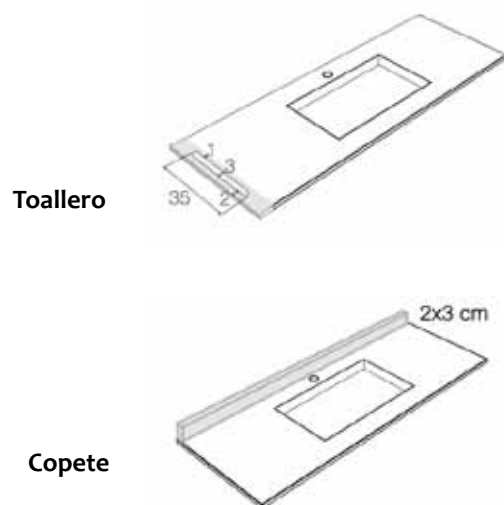

PRECIOS

| cm | 1 SENO | 2 SENOS |
|--------------|--------|---------|
| Hasta 81 | - | - |
| de 82 a 91 | - | - |
| de 92 a 101 | - | - |
| de 102 a 121 | - | - |
| de 122 a 141 | - | - |
| de 142 a 200 | - | - |

PRECIOS COMPLEMENTOS

| | |
|---------------------------|---|
| Toallero | - |
| tapa - rejilla | - |
| Copete a medida | - |
| vávula sifónica adicional | - |



SERIE PLATINUM platos textura lisa

Platos de ducha fabricados con masa coloreada compuesta por resina de poliuretano con cargas minerales con tratamiento superficial también en base de poliuretano. Textura lisa. Válvula de desagüe especial.

Cuatro diferencias esenciales de la resina de poliuretano con respecto a las resinas convencionales:

PESO Los productos pesan hasta un 30% menos. Esto supone una ventaja importante sobre todo a la hora de su instalación y transporte.

IMPERMEABILIDAD Gracias a la naturaleza impermeable de sus componentes la resina de poliuretano no presenta los problemas de hidrólisis y osmosis de otras resinas por lo que no necesitan protecciones adicionales contra la humedad como gelcoats o similares. Esto asegura una mejor respuesta del producto ante filtraciones de agua.

FRAGILIDAD La resina de poliuretano no presenta la elevada fragilidad de las resinas convencionales por tanto golpes o maltrato del producto habitual durante su transporte son fácilmente absorbidos por su estructura sin afectarle (fisuras, roturas completas etc). Además negligencias durante la instalación presentan mayor facilidad para su reparación.

TACTO Esta característica es la que más afecta al usuario final, la calidez y suavidad al tacto que presenta la superficie de los productos Akrytan® contrasta con las superficies más frías y ásperas de otras resinas.

CARACTERÍSTICAS



Más ligero



Material antibacterias



Tacto más cálido



Fácil limpieza



Resistente a la humedad



Más resistente a impactos



Grado C3 deslizamiento

SERIE PLATINUM platos textura lisa



COLORES



BLANCO
(Ral 9003)



NATURAL
(Ral 9010)



CREMA
(Ral 1013)

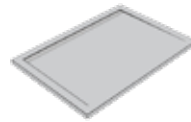

CEMENTO
(Ral 7035)



GRAFITO
(Ral 7016)



CHOCOLATE
(Ral 8017)

INCLUYE

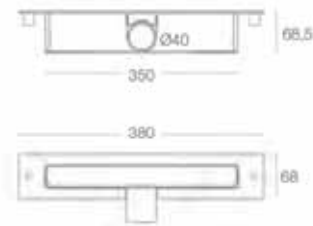

Válvula lineal. Evacuación 0,6 lts/seg., atornillada, vaso sifón



Corte a medida



Embalaje en caja de madera



Embellecedor

PRECIOS

| cm | 120 | 140 | 160 | 180 | 200 |
|-----|-----|-----|-----|-----|-----|
| 70 | - | - | - | - | - |
| 80 | - | - | - | - | - |
| 90 | - | - | - | - | - |
| 100 | - | - | - | - | - |



SERIE PLATINUM **encimeras textura lisa con faldón**

COLORES

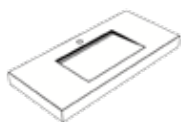

BLANCO
(Ral 9003)

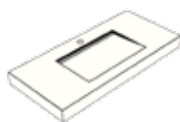

NATURAL
(Ral 9010)

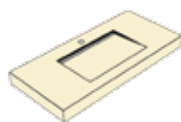

CREMA
(Ral 1013)

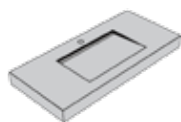

CEMENTO
(Ral 7035)



GRAFITO
(Ral 7016)



CHOCOLATE
(Ral 8017)

Medida personalizable

PRECIOS CON FALDÓN

| cm | 1 SENO | 2 SENOS |
|--------------|--------|---------|
| Hasta 80 | - | - |
| de 81 a 90 | - | - |
| de 91 a 100 | - | - |
| de 101 a 120 | - | - |
| de 121 a 140 | - | - |
| de 141 a 200 | - | - |

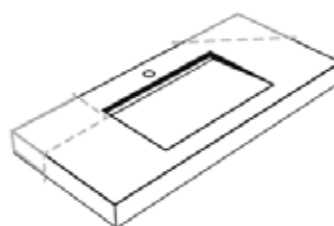
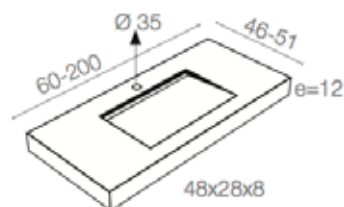

Cortes a medida

Medida personalizable

PRECIOS SIN FALDÓN

| cm | 1 SENO | 2 SENOS |
|--------------|------------------|------------------|
| Hasta 81 | 460 € | - |
| de 82 a 91 | 490 € | - |
| de 92 a 101 | 520 € | - |
| de 102 a 121 | 660 € | 730 € |
| de 122 a 141 | 730 € | 795 € |
| de 142 a 200 | 6,35 €/cm lineal | 6,90 €/cm lineal |

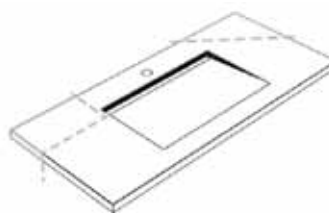
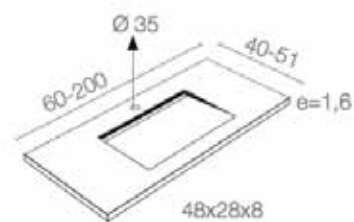

Cortes a medida

ACCESORIOS

Toalleros

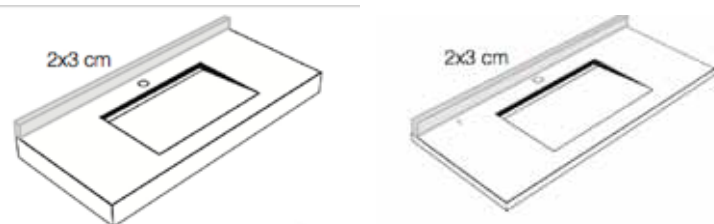
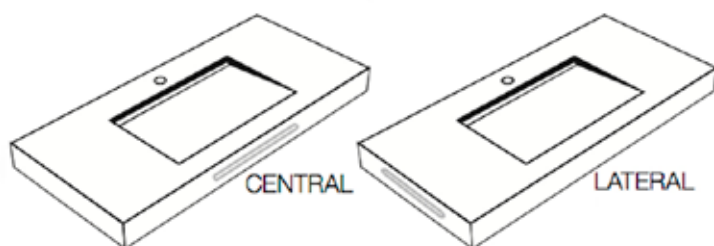

Copete

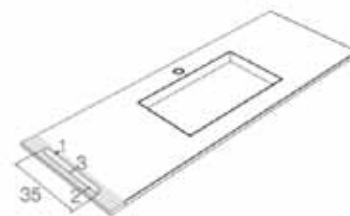

Rejilla

PRECIOS ACCESORIOS

| | |
|---------------------------|---|
| Color RAL platos | - |
| Color RAL encimeras | - |
| Copete a medida | - |
| Rejilla encimera | - |
| Soporte a pared adicional | - |
| Toallero | - |

| | |
|----------------------------|-----------|
| Válvula sifónica adicional | - |
| 120 - 140 | - |
| Rejilla plato | 150 - 170 |
| 180 - 200 | - |
| Kit reparación | - |
| Color standart 250 ml | - |
| Kit reparación | - |
| Color RAL 250 ml | - |



SERIE DESIGN platos de ducha textura lisa / pizarra

Platos de ducha fabricados con un nuevo material cuya base está compuesto de resina de poliuretano, cargas minerales y pigmentos en masa, mejorando las prestaciones de los fabricados con resinas de poliéster y gel coat.

CARACTERÍSTICAS



Más ligero



Material antibacterias



Tacto más cálido



Fácil limpieza



Resistente a la humedad



Más resistente a impactos



Grado C3 deslizamiento

COLORES



BLANCO
(Ral 9003)



NATURAL
(Ral 9010)



CREMA
(Ral 1013)



CEMENTO
(Ral 7035)



GRAFITO
(Ral 7016)

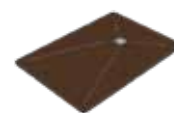

CHOCOLATE
(Ral 8017)

DISPOSICIÓN DESAGÜE

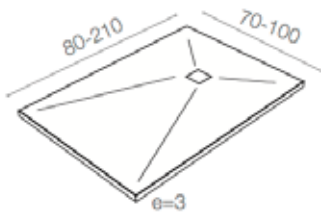

Desagüe normal

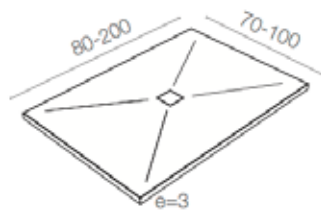

Desagüe central

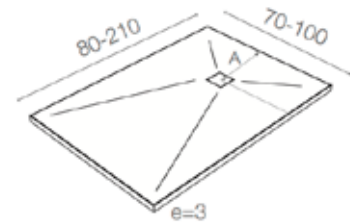

Cotas desagüe

COTAS DE DESAGÜE

| A (cm) | 80 | 90 | 100 | 110 | 120 | 130 | 140 | 150 | 160 | 170 | 180 | 190 | 200 | 210 |
|--------|----|----|-----|-----|-----|-----|-----|-----|-----|-----|-----|-----|-----|-----|
| 70 | - | 35 | 40 | 35 | 40 | 35 | 40 | 35 | 40 | 35 | 40 | 50 | 55 | - |
| 80 | 40 | 35 | 40 | 35 | 40 | 35 | 40 | 35 | 40 | 35 | 40 | 50 | 55 | 60 |
| 90 | - | 45 | 40 | 35 | 40 | 35 | 40 | 35 | 50 | 50 | 55 | 60 | 55 | 60 |
| 100 | - | - | 40 | 35 | 40 | 35 | 40 | 35 | 50 | 50 | 55 | 60 | 55 | 60 |

INCLUYE

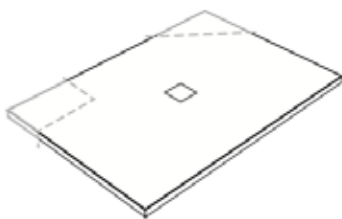

Corte a medida



Válvula 6 x 19 cm

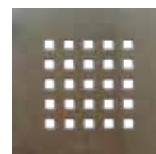

Rejilla INOX. 12,5 cm



Embalaje caja de madera

PRECIOS

| cm | 80 | 90 | 100 | 110 | 120 | 130 | 140 | 150 | 160 | 170 | 180 | 190 | 200 | 210 |
|-----|----|----|-----|-----|-----|-----|-----|-----|-----|-----|-----|-----|-----|-----|
| 70 | - | - | - | - | - | - | - | - | - | - | - | - | - | - |
| 80 | - | - | - | - | - | - | - | - | - | - | - | - | - | - |
| 90 | - | - | - | - | - | - | - | - | - | - | - | - | - | - |
| 100 | - | - | - | - | - | - | - | - | - | - | - | - | - | - |

SERIE DESIGN platos de ducha textura lisa / pizarra

OPCIONAL

Paneles de revestimiento: Masa compacta de alta densidad (> 1000 kg/m³) compuesta por fibras naturales y finalizada con un tratamiento acrílico superficial. El corte de este panel debe realizarse con radial para madera.



Panel (€/m²) 0,8 cm de espesor

-

Panel 130 cm x 280 cm completo

-

Zócalo €/m²) hasta 10 cm de alto

-

Mecanizados

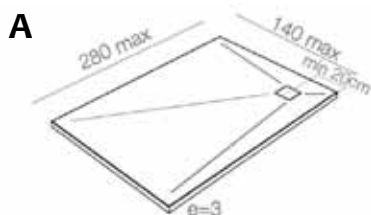

Medidas máx.: 280 x 140 cm
Medida mín. desagüe: 20 cm

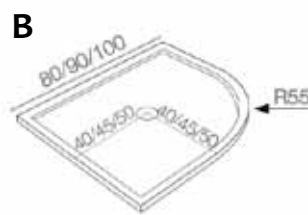

Modelo 1 canto curvo
Medidas: 80/90/100 cm

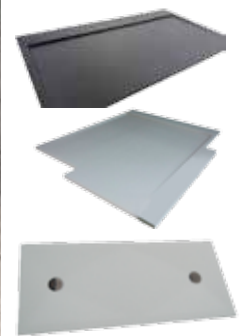

A) Medida máxima 140 x 280 cm

-

B) Mecanizado 80x80 Desagüe 40 R55

-

B) Mecanizado 90x90 Desagüe 45 R55

-

B) Mecanizado 100x100 Desagüe 50 R55

-

Complementos

| | | | |
|------------------|---|---------------------------------------|---|
| Color RAL | - | Válvula estándar | - |
| Bordón 1 cm | - | Rejilla INOX | - |
| Bordón 2 cm | - | Kit reparación Color estándar. 250 ml | - |
| Válvula Wirquin | - | Kit reparación Color RAL 250 ml | - |
| Válvula vertical | - | Supl. 2 desagües | - |

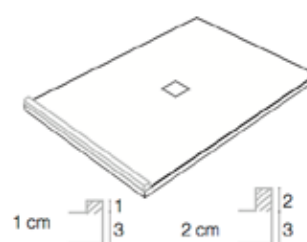

Válvula Wirquin



Bordón



SERIE DESIGN - EXPRESS SERVICE **platos de ducha textura pizarra**

Platos de ducha textura pizarra en masa blanca de resina de poliuretano y cargas minerales. Resto de colores pintados sobre la masa blanca utilizando una pintura especial de poliuretano. Los platos incluyen rejilla cuadrada de acero INOX. y válvula.

COLORES



BLANCO
(Ral 9003)



NATURAL
(Ral 9010)



CREMA
(Ral 1013)



CEMENTO
(Ral 7035)



GRAFITO
(Ral 7016)

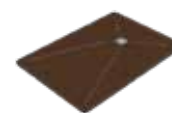

CHOCOLATE
(Ral 8017)

PRECIOS

| cm | 100 | 120 | 130 | 140 | 150 | 160 | 170 | 180 |
|----|-----|-----|-----|-----|-----|-----|-----|-----|
| 70 | - | - | - | - | - | - | - | - |
| 80 | - | - | - | - | - | - | - | - |
| 90 | - | - | - | - | - | - | - | - |



SERIE DESIGN lavabos textura lisa

Lavabos de textura lisa fabricados en resina de poliuretano, cargas minerales y pigmentos en masa para la colocación sobre encimera.

COLORES

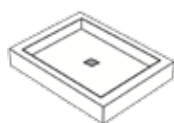

BLANCO
(Ral 9003)

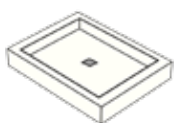

NATURAL
(Ral 9010)

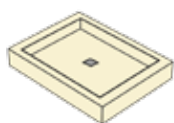

CREMA
(Ral 1013)

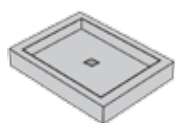

CEMENTO
(Ral 7035)



GRAFITO
(Ral 7016)



CHOCOLATE
(Ral 8017)

SERIE DESIGN lavabos textura lisa

MODELOS

Mod. Casia

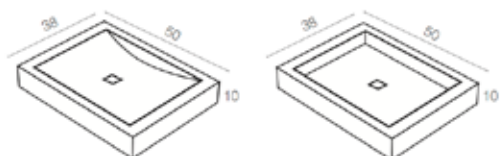

Casia recto



Casia curvo

Mod. Shaula



Shaula recto



Shaula curvo

PRECIOS

| Modelo | Terminación / Medida | Precio |
|-------------|-----------------------|--------|
| Casia | Recto 38 x 50 x 10 cm | - |
| | Curvo 38 x 50 x 10 cm | - |
| Mod. Shaula | Recto Ø 37,5 x 10 cm | - |
| | Curvo Ø 37 x 10 cm | - |

SERIE DESIGN lavabos textura lisa

Mod. Vega



Shaula recto



Shaula curvo

Mod. Naos

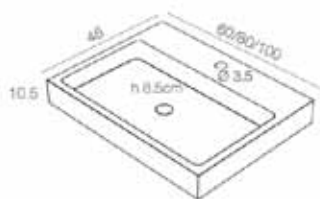

PRECIOS

| Modelo | Terminación / Medida | Precio |
|-----------|-----------------------|--------|
| Mod. Vega | Recto 34 x 50 x 10 cm | - |
| | Curvo 36 x 52 x 10 cm | - |
| Mod. Naos | 60 cm | - |
| | 80 cm | - |
| | 100 cm | - |

COMPLEMENTOS

| | | | |
|------------------------|---|--------------------------------------|---|
| Color RAL | - | Kit reparación color standart 250 ml | - |
| Rejilla 8 x 8 cm INOX. | - | Kit reparación color RAL 250 ml | - |



SERIE DESIGN **encimeras textura lisa / pizarra**

Encimeras de textura lisa / pizarra fabricados en resina de poliuretano, cargas minerales y pigmentos en masa. Posibilidad de hacer el diseño redondo, ovalado o rectangular.

COLORES

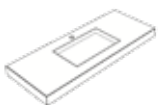

BLANCO
(Ral 9003)

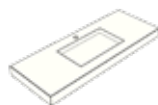

NATURAL
(Ral 9010)

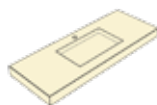

CREMA
(Ral 1013)

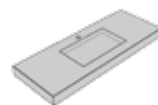

CEMENTO
(Ral 7035)



GRAFITO
(Ral 7016)



CHOCOLATE
(Ral 8017)

SERIE DESIGN encimeras textura lisa / pizarra

MODELOS

Mod. Adara (Con faldón)

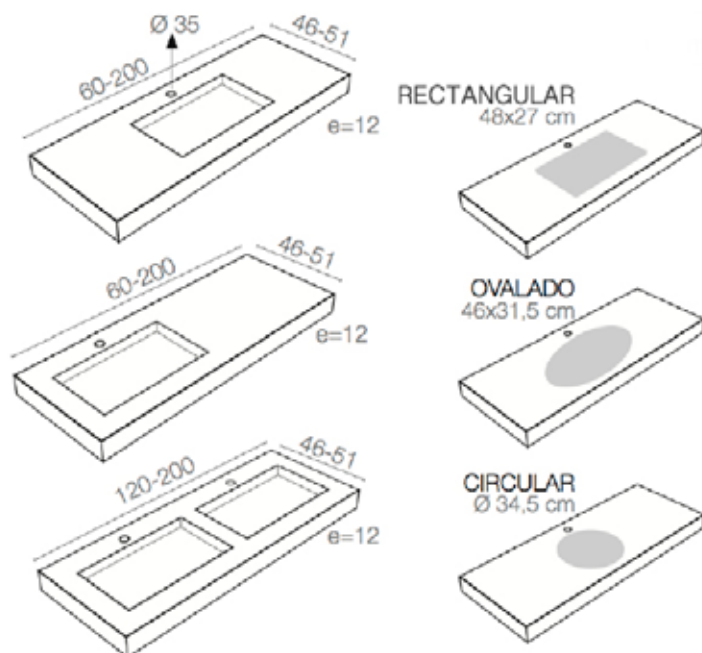

OPCIONES

Toallero

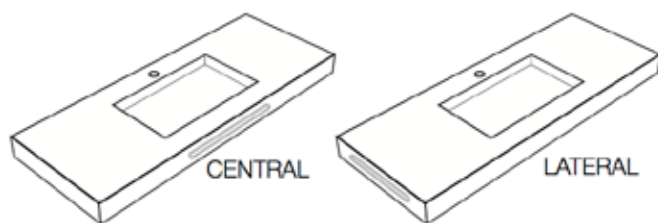

Corte a medida

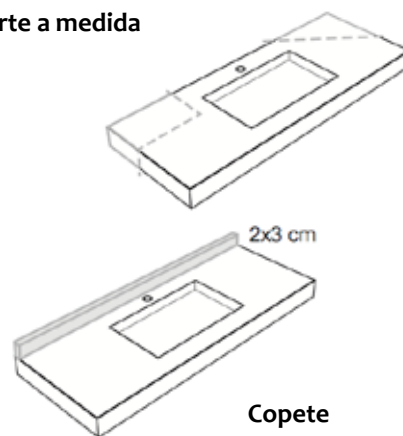

PRECIOS

| cm | MOD. ADARA - DISEÑO DEL LAVABO | | |
|--------------|--------------------------------|---------|----------|
| | RECTANGULAR | OVALADO | CIRCULAR |
| | 1 SENO | | 2 SENOS |
| Hasta 80 | - | | - |
| de 81 a 90 | - | | - |
| de 91 a 100 | - | | - |
| de 101 a 120 | - | | - |
| de 121 a 140 | - | | - |
| de 141 a 200 | - | | - |

Mod. Adonia (Sin faldón)

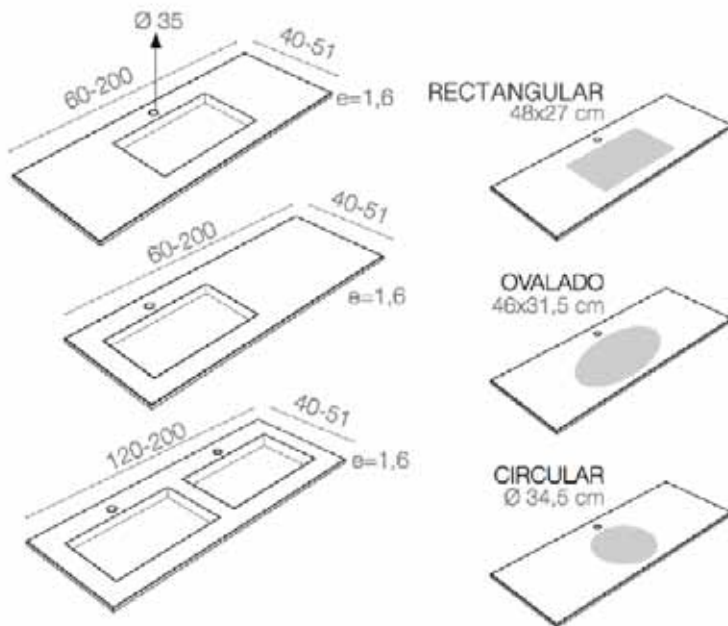

OPCIONES

Toallero

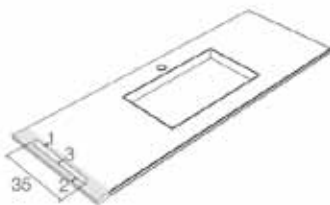

Copete

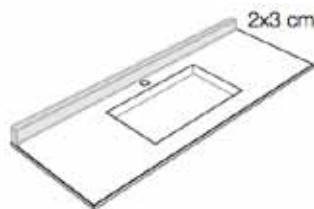

Corte a medida

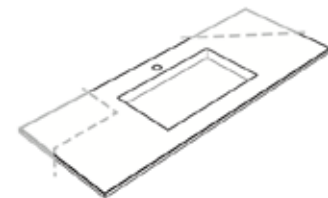

PRECIOS

| MOD. ADONIA - DISEÑO DEL LAVABO | | | |
|---------------------------------|-------------|---------|----------|
| | RECTANGULAR | OVALADO | CIRCULAR |
| cm | 1 SENO | | 2 SENOS |
| Hasta 81 | - | | - |
| de 82 a 91 | - | | - |
| de 92 a 101 | - | | - |
| de 102 a 121 | - | | - |
| de 122 a 141 | - | | - |
| de 142 a 200 | - | | - |

SERIE DESIGN encimeras textura lisa / pizarra

Mod. Atria

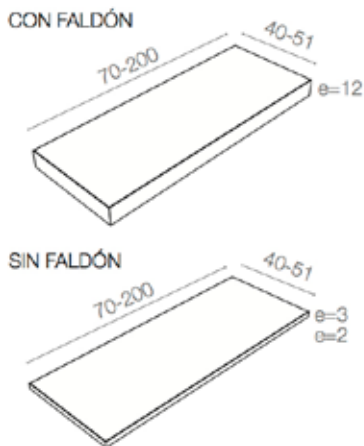

OPCIONES

Toallero

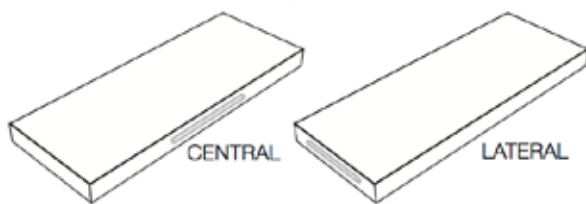

Copete

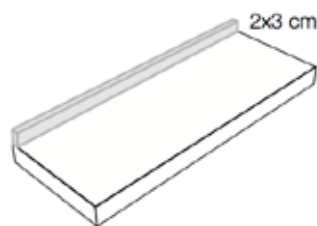

Corte a medida

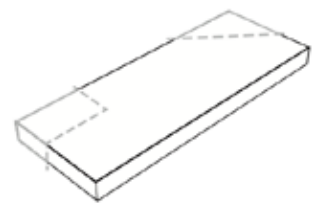

PRECIOS

| cm | MOD. ATRIA | | |
|--------------|---------------------|------------------------------|-------------------------------|
| | Encimera con faldón | Encimera sin faldón (e=2 cm) | Encimera sin faldón (e=3 cm)* |
| Hasta 81 | - | - | - |
| de 82 a 91 | - | - | - |
| de 92 a 101 | - | - | - |
| de 102 a 121 | - | - | - |
| de 122 a 141 | - | - | - |
| de 142 a 200 | - | - | - |

* Recomendable a partir de 120 cm

COMPLEMENTOS

| | | | |
|---------------------------|---|--------------------------------------|---|
| Color RAL | - | Válvula lavabo Wirquin (Adonia) | - |
| Copete a medida | - | Rejilla | - |
| Soporte a pared adicional | - | Kit reparación color standart 250 ml | - |
| Toallero | - | Kit reparación color RAL 250 ml | - |



SERIE BASIC platos de ducha textura pizarra

Platos de ducha textura pizarra coloreado en masa de resina de poliéster y cargas minerales. Los platos incluyen rejilla cuadrada de acero INOX. y válvula. Posibilidad de cortes a medida.

CARACTERÍSTICAS



Material antibacterias



Tacto más cálido



Fácil limpieza



Resistente a la humedad



Más resistente a impactos



Grado C3 deslizamiento

COLORES



BLANCO
(Ral 9003)

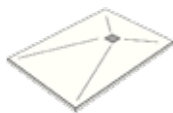

NATURAL
(Ral 9010)



CREMA
(Ral 1013)



CEMENTO
(Ral 7035)

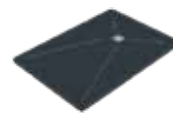

GRAFITO
(Ral 7016)

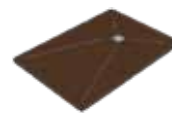

CHOCOLATE
(Ral 8017)

PRECIOS

| cm | 90 | 100 | 110 | 120 | 130 | 140 | 150 | 160 | 170 | 180 | 190 | 200 |
|-----|----|-----|-----|-----|-----|-----|-----|-----|-----|-----|-----|-----|
| 70 | - | - | - | - | - | - | - | - | - | - | - | - |
| 80 | - | - | - | - | - | - | - | - | - | - | - | - |
| 90 | - | - | - | - | - | - | - | - | - | - | - | - |
| 100 | - | - | - | - | - | - | - | - | - | - | - | - |

Colocación, reparación y limpieza de los platos de ducha



COLOCACIÓN

Antes de instalar, compruebe el estado del plato (Golpes, arañazos Y planimetría)

1 - PREPARE LA BASE

Comprobar que esté totalmente nivelada, consistente y solamente con el hueco para la fontanería.



BASE SOPORTE INCORRECTO



BASE SOPORTE CORRECTO

2 - MATERIAL ADHESIVO

Aplique cordones de masilla de poliuretano en la base donde irá el plato y los laterales. No utilice nunca cemento cola o similares ya que el pegado del material no es el correcto y puede desprenderse con el tiempo.

3 - ASENTAMIENTO

Coloque el plato sobre el soporte base macizándolo y comprobando su correcta nivelación.

4 - COMPROBACIÓN

Es muy importante que, una vez conectada la válvula, se compruebe el desagüe y se verifique la nivelación del plato para que el agua no se quede retenida en ningún lugar del plato.

5 - PROTECCIÓN

Es imprescindible proteger la superficie del plato de ducha para evitar manchas y deterioros que pudieran producirse por el alicatado y rejuntado (Puesta en obra).

REPARACIÓN

Siguiendo nuestras instrucciones de instalación, el plato de ducha y los paneles quedarán listos para su uso en perfectas condiciones. Si ha tenido algún percance, pequeños roces o ralladuras, no se preocupe, pueden ser renovados con nuestro KIT DE REPARACIÓN, capaz de devolver el lustre al plato de ducha o panel deteriorado.

LIMPIEZA

Para una limpieza rutinaria (después de ducharse), basta con enjuagar el plato con agua. Para una limpieza cuidadosa se debe enjuagar el plato con agua y jabón o algún otro producto no abrasivo utilizado en los baños y limpiar con una esponja no abrasiva.

MUY IMPORTANTE: Antes de alicatar y de colocar mamparas o cualquier otro material sobre el plato se deberá verificar la correcta instalación y comprobar que el plato desagua correctamente ya que en ningún caso DISMAT se hará cargo de los gastos derivados de la sustitución de mamparas, cerámicas o cualquier otro elemento colocado sobre el plato. Evite el uso de productos de limpieza o desinfectantes con disolventes.



PLATOS DE DUCHA

ENCIMERAS Y LAVABOS DE RESINA

CATÁLOGO 2016

DIS MATERIALES 1709, S.L.

DISMAT

C/ Tejar, Parcela 24/25 - Pol. Ind. La Sagra
45230 Numancia de La Sagra (Toledo)

Tel.: +34 925 516 424 Fax: +34 925 516 312

Web: www.dismat.es

Pedidos: pedidos@dismat.es