

# BURGER

EQUIPAMENTO DA CASA  
¡ACONDICIONAMOS TU CASA!



COLECÇÕES  
COLECCIÓN

**2021**



# BURGER

## RESGUARDOS / BARANDILLA

- 06** PROKIT SAPIN  
WESTERN, CITY, ROYAL  
GUARDA-CORPO PROKIT  
ABETO  
BARANDILLA ABETO
- 10** GUARDA-CORPO  
PROKIT FAIA  
BARANDILLA HAYA
- 12** NEW YORK GUARDA-CORPO  
FAIA  
BARANDILLA HAYA
- 14** NERO -  
GUARDA-CORPO METAL & FAIA  
BARANDILLA METAL Y HAYA
- 20** MOKA  
GUARDA-CORPO METAL & ABETO  
BARANDILLA METAL Y ABETO
- 24** UNIVERSO®  
GUARDA-CORPO METAL &  
MADEIRA  
BARANDILLA METAL Y MADERA
- 32** OPALU SILVER -  
GUARDA-CORPO ALUMINIO  
BARANDILLA DE ALUMINIO
- 38** INOLINE®  
GUARDA-CORPO ALUMINIO &  
MADEIRA  
BARANDILLA ALUMINIO Y MADERA

## CORRIMÃO / PASAMANOS

- 62** KIT COMPLETOS,  
PROKIT,METAL,INOLINE.  
CORRIMÃOS AÇO E ALUMINIO  
CORRIMÃO ACIER & ALU  
PASAMANOS ACERO Y ALUMINIO
- 66** KIT CORRIMÃO PROKIT  
ABETO  
PASAMANOS MADERA
- 68** CORRIMÃOS AÇO NÍQUEL &  
CROMADO  
PASAMANOS ACERO
- 70** INOLINE - CORRIMÃOS DE ALUMINIO  
& MADEIRA  
PASAMANOS ALUMINIO Y MADERA

## ESCADAS / ESCALERAS

- 72** ESCADAS RETRÁTEIS DE  
MADEIRA  
ESCALERAS  
ESCAMOTEABLES
- 74** CLICKFIX®  
ESCADAS RETRÁTEIS DE MADEIRA  
ESCALERAS MADERA
- 76** ESCADAS RECTAS  
ESCALERAS MADERA
- 78** NORMANDIE  
ESCADAS ABETO EM KIT  
ESCALERAS ABETO A COMPONER
- 80** ABIES  
ESCADAS ABETO EM KIT  
ESCALERAS ABETO A COMPONER
- 82** NOVAH  
ESCALADA FAIA  
ESCALERAS HAYA
- 86** SPARK  
ESCALADA LUMINOSA CARVALHO  
& FAIA  
ESCALERAS CON LUZ  
HAYA Y ROBLE
- 86** INDUSTRIA  
ESCALADA HELICOIDAL  
ESCALERAS HELICOIDALES  
METAL

## ALPENDRES / MARQUESINAS

- 88** ALPENDRES  
MARQUESINAS

## GARANTIAS / GARANTÍAS

- 92** GARANTIAS  
GARANTÍAS



# BURGER Cie.

— DESDE 1847 —

Burger & Cie é uma empresa familiar unida, gerida hoje pela 6ª geração. O grupo escreveu uma saga industrial excepcional do seu berço alsaciano no Val d'Argent. Encontre a história do grupo Burger & Cie graças ao nosso vídeo documentário «Burger, 170 anos de história» disponível no nosso website <http://www.burgeretcie.fr>

— DESDE 1847 —

*Burger & Cie es una empresa familiar unida, ahora dirigida por la sexta generación. El grupo escribió una excepcional saga industrial de su lugar de nacimiento de Alsacia de Val d'Argent. Encuentra la historia del grupo Burger & Cie, a través de nuestro video documental «Burger, 170 años de historia disponible en nuestro sitio web*

79 M€

volume de negócios  
de cifra de negocio

220

colaboradores em França  
colaboradores en Francia

140

colaboradores no estrangeiro  
colaboradores en en extranjero

8ha

área total  
Superficie total

25 000 m<sup>2</sup>

cobertos (sede)  
Cubiertos (sede fiscal)

60 000

encomendas / ano  
Pedidos/año

450 000

toneladas de produtos  
enviados por ano

Toneladas de productos  
enviadas por año



# JARDIPOLYS

## — PLANEJAMENTO DE ESPAÇOS —

Jardipolys é a marca de referência na área do mobiliário de exterior. A madeira é importante para nós, e é por isso que propomos uma gama de produtos práticos, design, acessíveis, e para crianças, uma gama especial 100% natural, sem qualquer tratamento. Mas também floreiras para decorar, quadrados de vegetais para cultivar, painéis de nova geração para delimitar espaços,

armários para guardar, mesas para desfrutar, cabanas para crianças, naturais, para jogar... Todos os nossos produtos Jardipolys são totalmente personalizáveis, prontos para serem pintados. Tudo foi pensado para embelezar o seu espaço e criar o seu mundo exterior.

Encontre todas as informações no website [www.jardipolys.fr](http://www.jardipolys.fr)

## — ACONDICIONAMIENTO DE ESPACIOS —

*Jardipolys es la marca de referencia en el campo del paisajismo. Amamos la madera, es por eso que ofrecemos una gama de productos prácticos, de diseño, accesibles y para niños, una gama especial 100% natural, sin ningún tratamiento. Pero también jardineras para decorar, y para cultivar, paneles de nueva generación para delimitar*

*espacios, armarios para guardar, muebles para disfrutar, cabañas para niños, naturales, para jugar... Todos nuestros productos Jardipolys son totalmente personalizables, listo para pintar o teñir. Todo está pensado para embellecer tu espacio y crear tu mundo al aire libre.*

encuentra toda la información en el sitio [www.jardipolys.fr](http://www.jardipolys.fr)

# GRAD

## — PIONEIROS NO DECK —

Especializados em instalações exteriores em materiais mistos de madeira, grés porcelânico, alumínio... e pioneiros no deck. **Com mais de 30 anos de experiência e uma rede de mais de 100 parceiros formados para instalar os nossos produtos nas suas obras.** O nosso saber-fazer, assim como o nosso espírito inovador deram-nos uma reputação de excelência em varios países com os nossos conceitos patenteados (4 patentes e 3 medalhas de ouro). O desenvolvimento europeu está

em curso com estabelecimentos na Alemanha, Áustria, Suíça, Bélgica, e muitos parceiros no estrangeiro confiam em nós para instalações em todo o mundo! A 6ª geração do grupo familiar alsaciano BURGER apostou neste saber-fazer e nesta vontade de inovar cada vez mais.

para descobrir, assim como o nosso simulador no website [www.gradconcept.com](http://www.gradconcept.com)

## — TERRAZAS PARA CLIPSAR —

*Especialistas en acondicionamientos exteriores con mezcla de materiales: madera, gres porcelánico, aluminio... y pioneros en el mundo de la terraza.*

**Con más de 30 años de experiencia y una red. casi 100 socios formados, repartidos por todo el territorio francés para instalar nuestros productos en sus obras.**

*Nuestro know-how y nuestro espíritu de innovación nos han proporcionado una reputación de excelencia que va más allá de las fronteras de países gracias a muchos de nuestros conceptos patentados (4 patentes y 3*

*medallas de oro). El desarrollo europeo está en marcha con delegaciones en Alemania, Austria, Suiza y Bélgica, y muchos socios en el extranjero, confían en nosotros para sus instalaciones hasta fin del mundo! Hoy, más de 1,200,000 m2 de TERRAZAS CLIP-ON CON EL CONCEPTO GRAD.*

*La sexta generación del grupo familiar de Alsacia BURGER, apostado sobre este know-how y este deseo de innovar siempre Más.*

para descubrir, así como nuestro configurador en [www.gradconcept.com](http://www.gradconcept.com)

# BURGER

## — EQUIPAMENTO DA CASA —

Burger democratiza o design da madeira com conceitos inovadores. De corrimãos elegantes a escadas iluminadas, o departamento integrado de Investigação & Desenvolvimento trabalha duro para desenvolver produtos modernos, sempre concebidos para serem fáceis de montar, porque Burger é acima de tudo o **DIY acessível a todos**. Há tudo o que você precisa para

amobilar sua casa, do estilo clássico ao moderno, uma grande variedade de corrimãos e escadas disponíveis. Antecipar a demanda do consumidor e as tendências de decoração é um dos grandes pontos fortes da empresa Burger, sempre na vanguardia da inovação.

Encontrar todas as informações no website [www.burger.fr](http://www.burger.fr)

## — ACONDICIONAMIENTO DE LA CASA —

*Burger democratiza el diseño de la madera para hacerlo disfrutar a todos con conceptos innovadores. Desde barandillas elegantes hasta escaleras luminosas, el departamento integrado de Investigación y Desarrollo trabaja para hacer productos contemporáneos, siempre pensados para ser fáciles de montar, porque Burger es ante todo Bricolaje accesible para todos. Tenemos todo*

*lo que necesitas para acondicionar su casa, desde el estilo clásico hasta el más moderno, proponemos una amplia variedad de barandillas y escaleras. Anticipar la demanda del consumidor y las tendencias en decoración están entre las grandes fortalezas de Burger, siempre a la vanguardia de la innovación, con mezclas de materiales, para inventar el mañana ...*

encuentra toda la información en el sitio [www.burger.fr](http://www.burger.fr)

# Encontre-nos na internet *Encuéntrenos en la red*



[www.burger.fr](http://www.burger.fr)



# prokit

## **DESCUBRA NOVOS HORIZONTES !**

Prokit é uma gama completa de corrimãos de madeira composta por kits prontos a instalar, bem como sistemas de montagem fáceis de utilizar, concebidos e desenvolvidos pelo nosso departamento de I&D. Combine a elegância das linhas rectas com a sutileza das curvas para decorar o seu interior. Pinte, laque à sua vontade. Estes produtos de madeira são fabricados em França por nós, nas fábricas Burger.

## ***¡DESCUBRA NUEVOS HORIZONTES!***

*Prokit es una gama completa de barandillas de madera, compuestas por kits, listos para instalar así como sistemas de montaje tan profesionales como fáciles, diseñados y desarrollados por nuestro Departamento de I + D. Hecho de maderas cuidadosamente seleccionadas, las balaustradas multiplican las formas para armonizarse, según sus gustos, con una amplia gama de postes, pasamanos y travesaños. Combine la elegancia de las líneas rectas, la sutileza de las curvas y la fuerza de los perfiles torneados para decorar su interior. Le podrá teñir, lacar y lasurar como le plazca. Estos productos de madera están garantizados de fabricación francesa por nosotros mismo, en los talleres de Burger.*





## KIT PRONTO A INSTALAR KITS LISTOS PARA INSTALAR

### Kit guarda-corpo de madeira

Abeto europeu, possível de cortar e ajustável.

**Kit Barandilla de madera**

Abeto/Epicea europeo, recortables y ajustables.



#### Instalação para alturas <1 metro

Para una altura < 1 metro

### WESTERN

réf. PACKWE

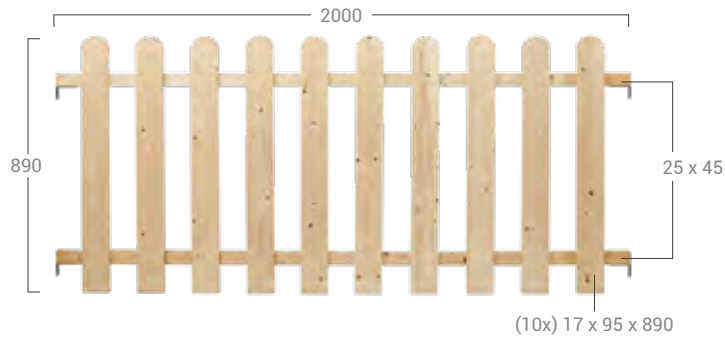

### CITY

réf. PACKCI

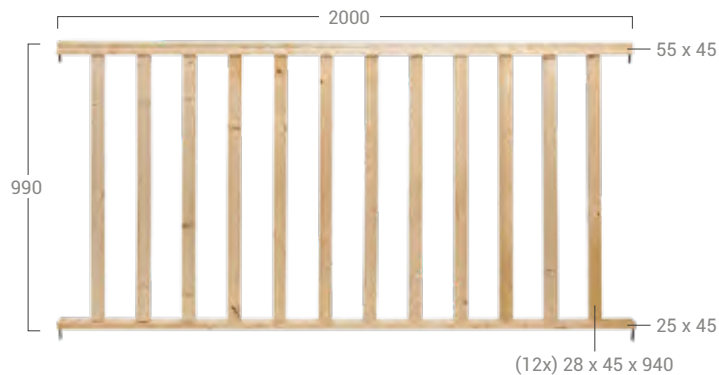

### ROYAL

réf. PACKRO

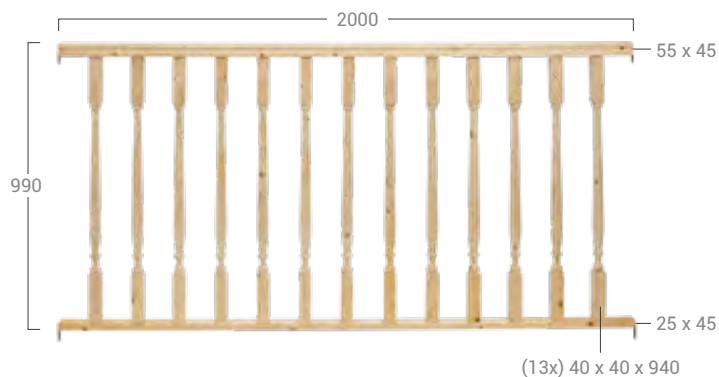

# ELEMENTOS À PEÇA

## ELEMENTOS POR UNIDAD

Postes de madeira  
Abeto europeu , possível de cortar e ajustável.

**Poste de Madera**  
*Abeto/Epicea europeo, recortables y ajustables.*

### DIAMANT



### TOURNÉ

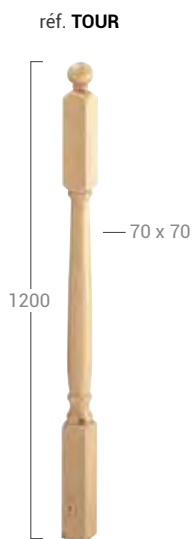

Acessórios para postes  
Aço preto termo-lacado.

**Accesorios postes**  
*Acero termolacado, lacado negro.*

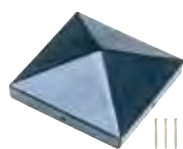

**réf. MDB**  
70 x 70 mm

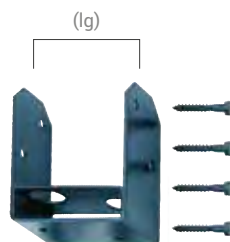

**réf. MOB**  
(lg) 70 mm



**réf. MI**  
70 x 70 mm



# prokit

FAIA HAYA

## KIT PRONTO A INSTALAR KIT LISTO PARA INSTALAR

Kit pronto a instalar madeira  
Faia europeia, possível de cortar e ajustável.



**Kit Barandilla madera**  
Haya europeo, recortable y ajustable.

### hamilton

réf. 886

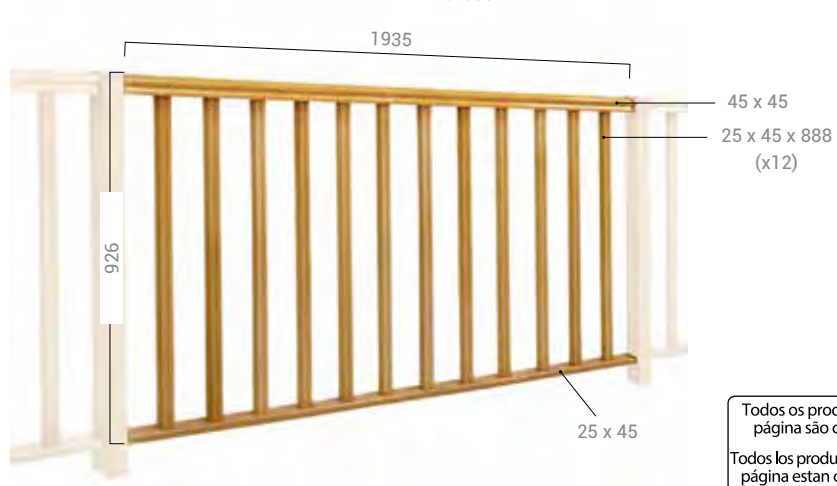

Todos os produtos desta  
página são certificados  
Todos los productos de esta  
página estan certificados



Poste de madeira  
Faia europeia, possível de cortar e ajustável.

#### Poste de madera

Haya europeo, recortable y ajustable.  
réf. 1093

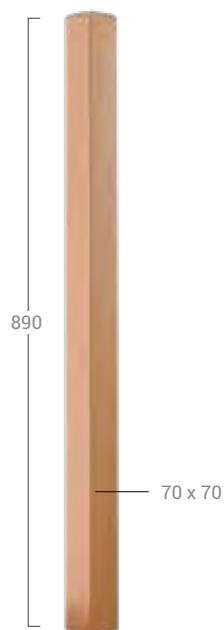

Acessórios  
Aço preto termo-lacado.

#### Accesorios

Acero termolacado negro.  
réf. MI

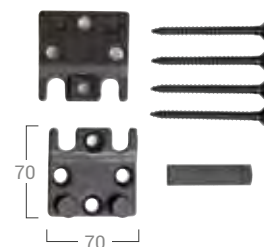



## **O SEU RESGUARDO INSTALADO RAPIDAMENTE !**

O kit NEW YORK é um resguardo pronto a instalar, por simples encaixe, graças ao sistema 1.2.3, concebido e patenteado pela Burger. A fixação é feita simplesmente por encaixe dos corrimões e das travessas. Os 3 tipos de postes (início, intermédio e canto) encaixam e aparafusam nas placas fornecidas, graças à ranhura central. Os elementos de madeira podem ser cortados e personalizados, estão prontos a pintar e beneficiam da qualidade de fabricação 100% Burger, em França, na nossa fábrica.

## **SU BARANDILLA COLOCADA EN UN ABRIR Y CERRAR DE OJOS !**

*El kit NEW YORK es un paquete de barandilla lista para instalar, por simple encaje, gracias al sistema 1.2.3, diseñado y patentado por Burger. La fijación se realiza mediante una simple clavija y pegado en los encajes de los pasamanos y travesaños. Las barandillas así ensambladas, se encajan y se pegan a su vez en los postes equipados del mismo sistema. Finalmente los 3 tipos de postes (Arranque, intermedio y ángulo) encajan y se atornillan sobre las tapetas suministradas, gracias a su ranura central ... está resuelto! recortables y personalizables, los elementos de madera están listos para pintar y benefician de una calidad de fabricación 100% Burger Francia. Patente en vigor. Fabricado en Francia, por nosotros mismos, en los talleres de Burger.*

# new york

KIT PRONTO A INSTALAR  
KIT LISTO PARA INSTALAR



Kit pronto a instalar madeira  
Faia europeia, possível de cortar e ajustável.

## Kit Barandilla Madera

Haya europeo, recortable y ajustable.

réf. **PRECH**

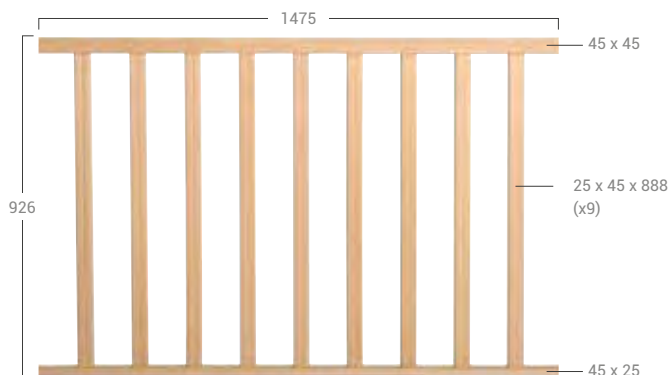

## INFOS

# system 1.2.3

Patente registrada

Patente depositada



Montar os balaústres.  
Ensamblar los balaustres.

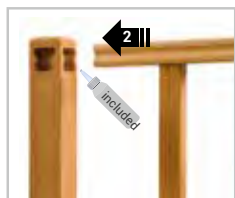

Colar o kit e os postes  
Pegar la barandilla con el  
poste.



Fixar o guarda-corpo ao  
chão.  
Fijar la barandilla al suelo.

Accesórios de montagem incluídos exceto a fixação ao chão, que tem de ser escolhida de acordo com o tipo de chão. *Accesorios de fijación incluidos excepto fijación al suelo, a elegir según la naturaleza del suelo.*

Todos os produtos desta  
página são certificados  
Todos los productos de esta  
página estan certificados



Postes de madeira  
Faia europeia, possível de cortar e ajustável.

## Postes de Madera

Haya europeo, recortable y ajustable.

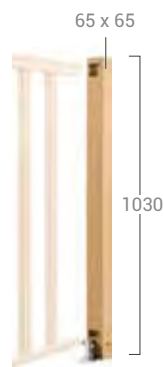

Poste de extremidade, aço zincado  
Poste de arranque, acero anodizado  
réf. **POT1H**

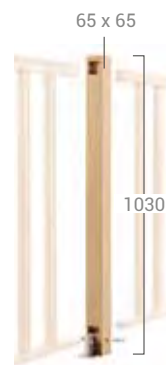

Poste intermediário, aço zincado  
Poste intermedio, acero anodizado  
réf. **POT2H**

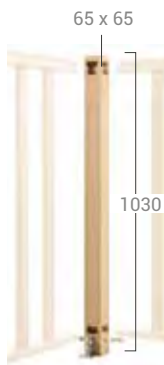

Poste de ângulo, aço zincado  
Poste de ángulo, acero galvanizado  
réf. **POT3H**

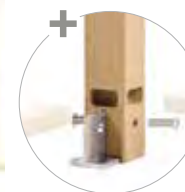

# nero

## **MADEIRA & ALTA SEGURANÇA.**

O guarda-corpo Nero é o primeiro resguardo Burger desenvolvido para combinar o calor da madeira à alta segurança para uso privado. Nero cumpre as normas de segurança para uso privado em vigor NF P 01-012 e NF P 01-013, com a opção de um painel de vidro sintético transparente. Apenas para uso interior.

## **MADERA & ALTA SEGURIDAD.**

*La barandilla Nero es la primera barandilla Burger desarrollada para combinar la calidez de madera y alta seguridad, en uso privado. Su implantación ha sido muy simplificada, calcular simplemente el nombre de los kits listos para usar de 2 metros (Composición con travesaños de madera, o tubos de acero), y si es necesario, dependiendo de la longitud total de su proyecto, finalice su barandilla con el poste adicional. Nero cumple con las normas de seguridad de uso privado en vigor NF P 01-012 y NF P 01-013, con la opción de panel transparente de vidrio sintético. Solo para interior.*

**CALCULE O SEU  
PROJECTO ONLINE!**

*CALCULE SU  
PROYECTO ON LINE !*



[www.burger.fr](http://www.burger.fr)





# nero

## KIT PRONTO A INSTALAR KITS LISTOS PARA INSTALAR

Preenchimento em faixa europeia, possível de cortar e ajustável

### **Composición con travesaños de haya.**

*Haya europea, recortable y ajustable.*

réf. **86**

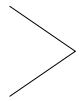
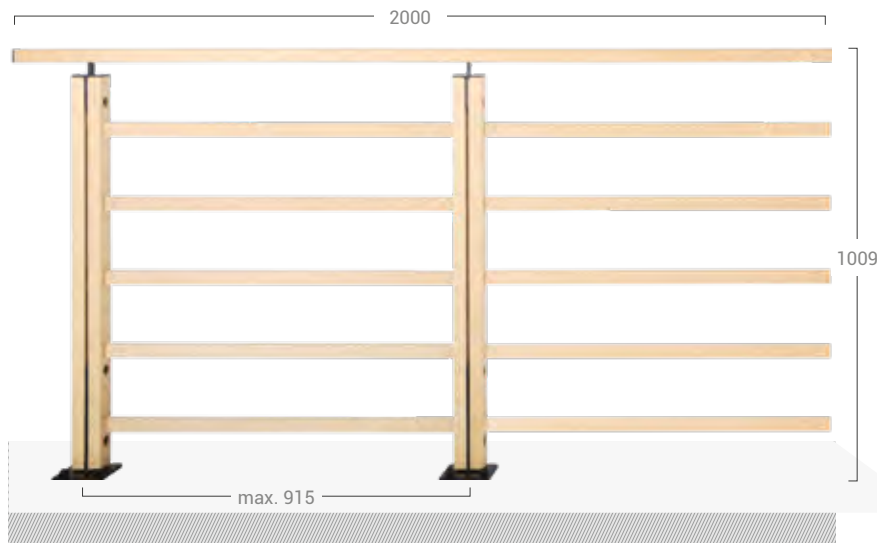
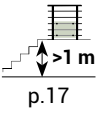

**Preenchimento tubos de aço**  
Aço lacado preto, possível de cortar e ajustável

### **Composición con tubos de acero**

*Acero lacado negro, recortable y ajustable.*

réf. **87**

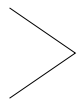
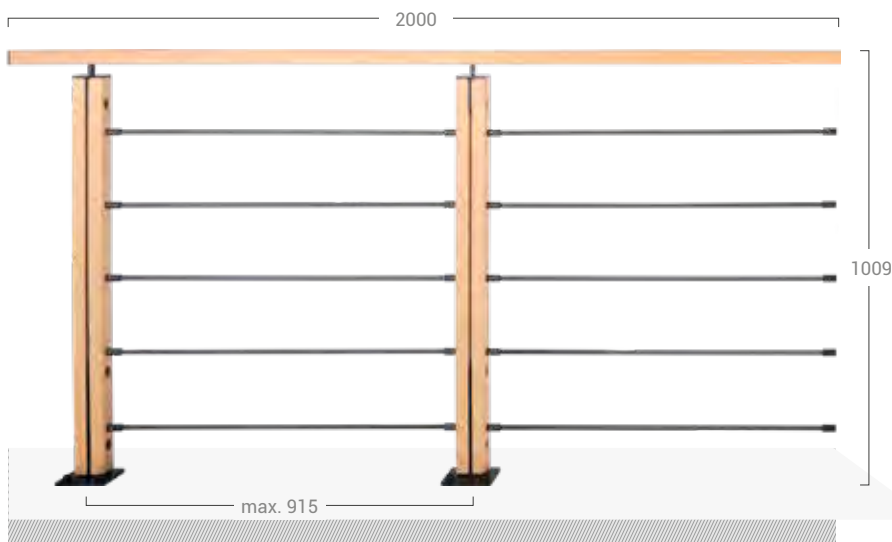
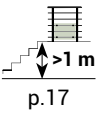

# Normas / NORMAS

## NF P 01-012 & NF P 01-01

Preenchimentos  
*composición*  
p. 17

### COMPOSIÇÃO DOS KITS COMPOSICIÓN KITS

#### Postes fixação a plano

Faixa europeia, aço lacado preto, possível de cortar e ajustável.

#### Poste de fijación horizontal

Haya europeo, acero lacado negro, recortable y ajustable.

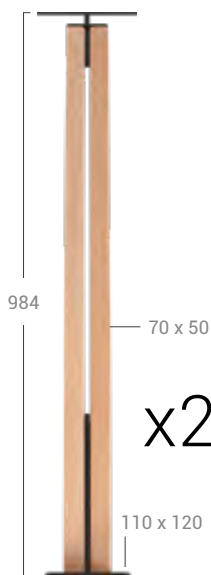
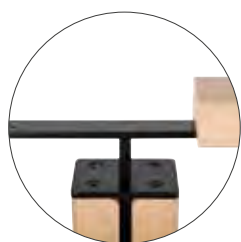

x2 Elementos à peça  
Elemento por unidad  
réf. **85**  
> p.16



x1 **Corrimão**

31 x 50 x 2000 mm, Faixa europeia.  
*Pasamanos , haya europea*



x2 **Acabamentos**

31 x 50 mm  
Aço lacado preto.  
*Remate de acabado, lacado negro*



x10 **Travessas**

22 x 32 x 845 mm  
Faixa europeia.  
*Travesaños, haya europea*



x8 **Acessórios**

para a fixação do vidro sintético, réf. **86**  
*Accesorios, para panel de vidrio sintético*

#### Postes fixação a plano

Faixa europeia, aço lacado a preto, , cortável e ajustável.

#### Poste de fijación horizontal

Haya europeo, acero lacado negro, recortable y ajustable

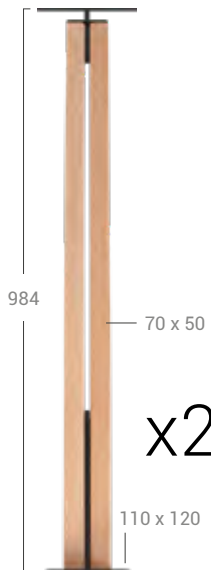
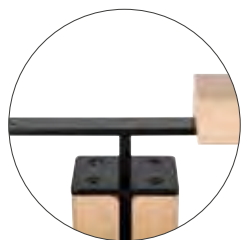

x2 Elementos à peça  
Elemento por unidad  
réf. **85**  
> p.16



x1 **Corrimão**

31 x 50 mm, Faixa europeia.  
*Pasamanos , haya europea*



x2 **Acabamentos**

22 x 32 x 845 mm  
Aço lacado preto.  
*Remate de acabado, lacado negro*



x10 **Tubos**

Ø10 x 855 mm  
Aço lacado preto.  
*Tubos, lacado negro*



x20 **Acessórios**

Para fixar os tubos .  
*Accesorios , para fijar los tubos*

# ELEMENTOS À PEÇA ELEMENTOS POR UNIDAD



## Poste adicional, fixação a plano

Faixa europeia, aço lacado preto, possível de cortar e ajustável.

**Poste suplementario, fijación horizontal**

*Haya europeo, recortable y ajustable*

réf. **85**

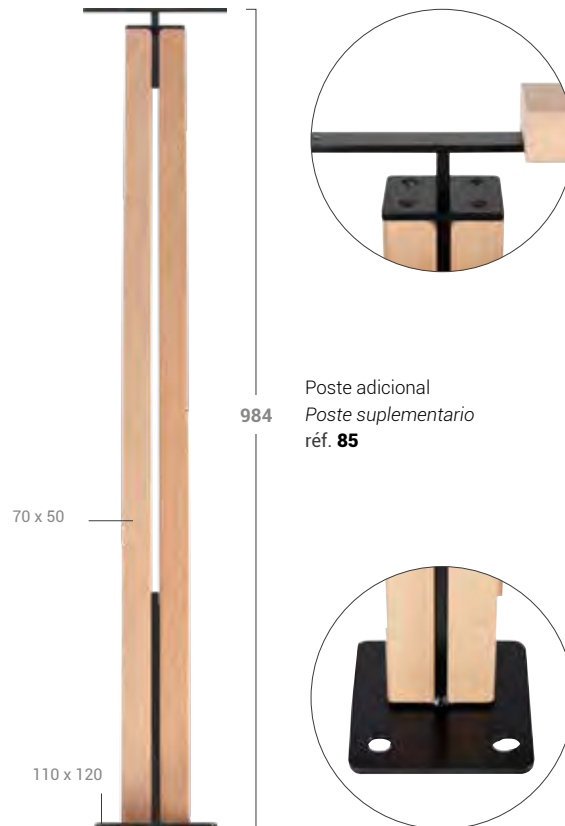

Poste adicional  
Poste suplementario  
réf. **85**

## Acessórios

### Accesorios



Parafusos para chão de madeira,  
aço zincado Ø 10 x 60 mm.  
*Tirafondos para suelos de madera,  
acero anodizado.*

réf. **F1B**



Parafusos para chão de  
cimento, aço zincado Ø 10 x  
70 mm.

*Clavijas para suelos de  
hormigón, acero anodizado.*

réf. **F2B**



# NORMAS / NF P 01-012 & NF P01-013 / NORMAS



Para uma altura de queda superior a 1 metro, uso privado, instalar os acessórios  
 Para la altura de caída superior a 1 metro, uso privado, instalar los accesorios

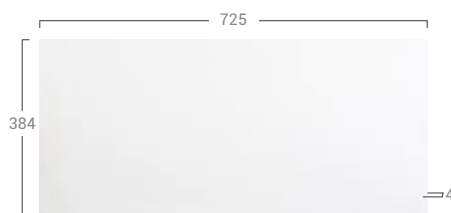
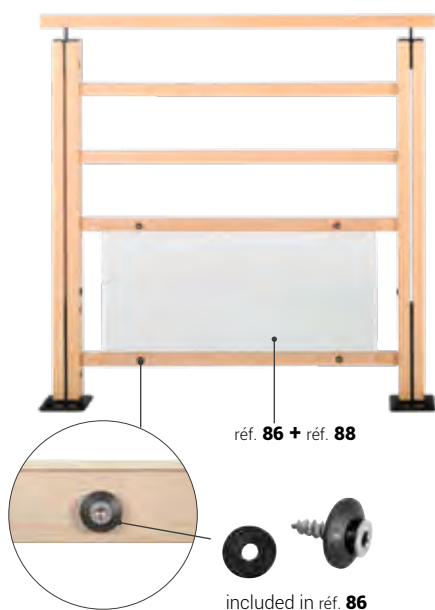

Panel de proteção em vidro sintético. a fixar na parte inferior do guarda-corpo. anti UV.  
 Panel de protección transparente de vidrio sintético, a fijar sobre la base de la barandilla. anti U.V.  
 réf. **88**

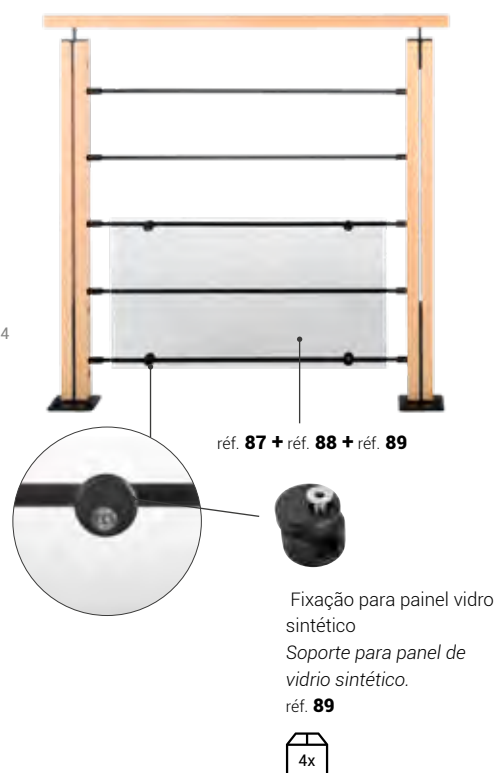

# moka

## **REFINADO, ELEMENTOS FINOS E ALTA SEGURANÇA PARA O SEU EXTERIOR.**

O guarda-corpo MOKA, desenhado e fabricado em França, foi desenvolvido para combinar o calor da madeira (em abeto castanho tratado em autoclave), e a sobriedade do alumínio preto mate. Instalação somente no exterior, instalação plana ou em escadas. Duas versões disponíveis: travessas de abeto ou tubos de alumínio lacado preto mate. O guarda-corpo MOKA atende as actuais normas de segurança NF P 01-012 e NF P 01-013 para uso privado com preenchimento de madeira ou tubos, e com a opção de um painel de vidro sintético transparente para a proteção.

## **SILUETA LIMPIA, ELEGANCIA DE LOS ELEMENTOS Y ALTA SEGURIDAD PARA SU EXTERIOR.**

*La barandilla MOKA, diseñada y fabricada en Francia, se desarrolló para combinar la calidez de madera (en abeto tratado con autoclave y teñido marrón), y la sobriedad del aluminio negro mate y una alta seguridad. Instalación solo en exteriores, instalación horizontal plano o sobre pendiente de la escalera. 2 versiones disponibles: travesaños de abeto o tubos de aluminio lacado negro mate. La barandilla MOKA cumple con las normas de seguridad vigentes NF P 01-012 y NF P 01-013 para uso privado con composición de madera o tubo, con la opción de panel transparente en vidrio sintético.*

CALCULE O SEU  
PROJECTO ONLINE !

CALCULE SU  
PROYECTO ON LINE !



[www.burger.fr](http://www.burger.fr)



# moka

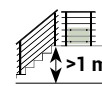

## KIT INSTALAÇÃO HORIZONTAL KITS INSTALACIÓN HORIZONTAL

### Preenchimento Tubos

Composición con tubos

réf. 0250012

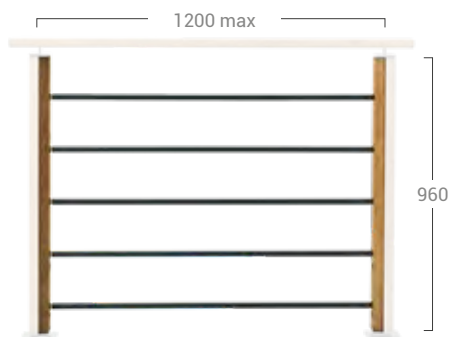

x2 meios postes, abeto europeu tratado em autoclave, colorido castanho.  
1/2 postes, abeto/epicea europeu tratado em autoclave, teñido marrón.

x5 5x tubos alu preto mat, possivel de cortar e ajustável.  
Tubos aluminio 020mm, lacado negro mate, recortables & ajustables.

### Preenchimento Tubos & Travessas

Composición con tubos y travesaños de madera

réf. 0250029



x2 meios postes, abeto europeu tratado em autoclave, colorido castanho.  
1/2 postes, abeto/epicea europeu tratado em autoclave, teñido marrón.

x2 Tubos aluminio preto mate + 3 ripas madeira a abeto europeu, possivel de cortar e ajustável.  
Tubos aluminio 020mm lacado negro + 3 travesaños de madeira + madeira abeto/epicea europeu, recortables & ajustables.

## Acessórios, Elementos à peça

Accesorios, elementos por unidad

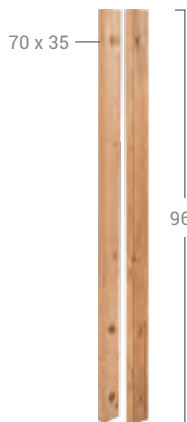

Meio-poste de acabamento, abeto/epicea europeia.  
1/2 postes de terminación abeto/epicea europeu.  
réf. 0250111



Apoio de poste, aço pol zincado, lacado preto.  
Soporte poste, acero poli-anodizado, lacado negro.  
réf. 0250104

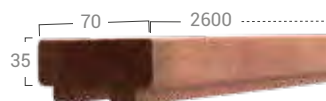

Corrimão, abeto europeu, colorido castanho, possivel de cortar e ajustável.  
Pasamanos, abeto/epicea europeu, teñido marrón, recortable & ajustable.  
réf. 0250043



Apoio de corrimão, Alumínio termolacado preto.  
Soporte de barandilla, fundición de aluminio termo-lacado negro.  
réf. 0250050



## NORMAS NF P 01-012 & NF P 01-013

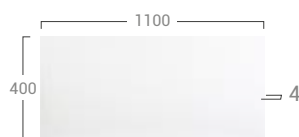

ANTI U.V.  
Vidro sintético  
Vidrio sintético.  
Réf. 0250081



Fixação para painel vidro sintético  
Soporte para panel de vidrio sintético  
réf. 0250098



## CUMPRE AS NORMAS NF P 01-012 & NF P 01-013 CONFORME A LAS NORMAS

# KIT GUARDA-CORPO PARA ESCADA KIT DE INSTALACIÓN BARANDILLA DE ESCALERA

## Preenchimento Tubos

**Composición con Tubos**

réf. 0250036



## Acessórios, Elementos à peça

**Accesorios, elementos por unidad**

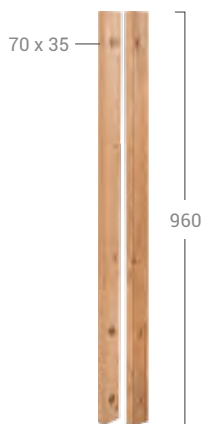

Meio-poste de acabamento, abeto europeu  
1/2 postes de terminación, abeto/epicea europeu.  
réf. 0250111



Apoio de poste, alumínio lacado preto  
Soporte poste, acero poli-anodizado, lacado negro..  
réf. 0250104

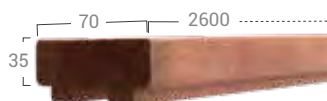

Corrimão, abeto europeu, colorido castanho, possível de cortar e ajustável.  
Pasamanos, abeto/epicea europeu, teñido marrón, recortable & ajustable.  
réf. 0250043



Apoio de corrimão, Alumínio termolacado preto.  
Soporte de pasamanos para barandilla de escalera, fundición de aluminio termo-lacado negro.  
réf. 0250067



## Corrimão

**Pasamanos**

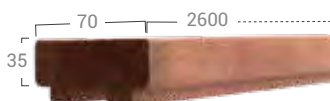

Corrimão, abeto europeu, colorido castanho, possível de cortar e ajustável.  
Pasamanos, abeto/Epicea europeu, teñido marrón, recortable & ajustable.  
réf. 0250043



Apoio de muro para corrimão, Alumínio termolacado preto.  
Soporte mural, fundición de aluminio termo-lacado negro.  
réf. 0250074





# universo®

## DESIGN SOLUÇÃO «ALL IN 1»!

Um look industrial com linhas finas, postes em aço preto areado e tubos de inox. O kit Universo® é uma solução de guarda-corpo pronta a instalar. Concebido e fabricado em França, Universo cumpre as actuais normas de segurança NF P 01-012 e NF P 01-013 para uso privado (com a opção painel de vidro sintético transparente). Dois modelos de corrimãos disponíveis : faia envernizada e alumínio polido preto. Pode ser adaptado em versão para as instalações horizontais e em versão para as escadas. O modelo de alumínio é tanto para o interior como para o exterior. O uso em ambientes salinos não é recomendado.

## SOLUCIÓN DE DISEÑO «TODO EN 1» !

*Un aspecto industrial con líneas depuradas con sus postes de acero negro arenado, y tubos de de acero inoxidable. El kit universo® es una solución de barandilla lista para instalar. Diseñado y fabricado en Francia, cumple con las normas de seguridad vigentes NF P 01-012 y NF P 01-013 para uso privado (con la opción de panel de vidrio sintético transparente).*

*Están disponibles, 2 modelos de pasamanos, haya barnizada y aluminio negro arenado. Se adaptará en versión de kit para sus instalaciones horizontales y en una versión de kit de barandilla para sus escaleras, tanto en interior como en exterior para el modelo de aluminio. No se recomienda su uso en un entorno salino.*

CALCULE O SEU  
PROJECTO ONLINE !

CALCULE SU  
PROYECTO ON LINE !



[www.burger.fr](http://www.burger.fr)



# universo<sup>®</sup>

**KIT PRONTO A INSTALAR**  
**KITS LISTOS PARA INSTALAR**

## PACKUNIVC3 Corrimão em faixa envernizada

Postes, em aço anti-corrosão, termolacado preto areado RAL0005

**Pasamanos de haya barnizado**

Postes, acero tratado anti-corrosión, termo-lacado negro arenado, RAL 9005

réf. **1740052**



p.33

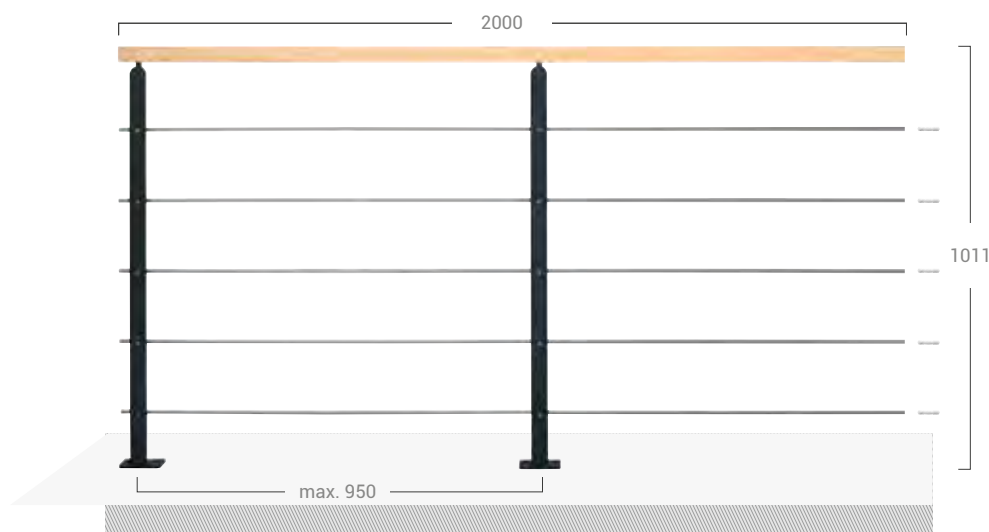

## PACKUNIVC6 Corrimão alumínio preto

Postes, em aço anti-corrosão, termolacado preto areado RAL0005

**Pasamanos de alumínio negro arenado**

Postes, acero tratado anti-corrosión, termo-lacado negro arenado RAL 9005

réf. **1740076**



p.33



**Normas / NORMAS****NF P 01-012 & NF P 01-01****Preenchimentos  
composição  
p. 33****COMPOSIÇÃO DOS KITS  
COMPOSICIÓN DE LOS KITS****Postes fixação a plano**

Aço anti-corrosão, termolacado preto areado RAL9005

**Postes fijación horizontal**

Acero tratado anti-corrosión negro arenado, RAL 9005

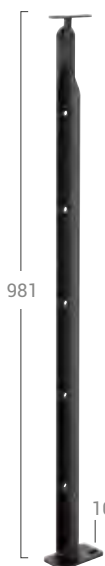

981

**x2** Elementos à peça  
Elemento por unidad  
réf. **1740083**  
> p.32

100 x 55

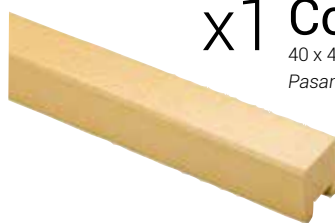
**x1 Corrimão**40 x 40 x 2000 mm, Faia europeia envernizada,  
Pasamanos haya europeo barnizado natural.**x5 Tubos**

Ø10 x 2000 mm, inox A2-304.

Tubos.

**x10 Tampas para tubos**

Tapones de terminación.

**x5 Juntas para tubos**

Ø8 x 50 mm, conectores.

Elementos à peça / Elemento por unidad &gt; p.32

**Postes fixação a plano**

Acier traitement anti-corrosion, thermolaqué noir sablé, RAL9005

**Postes fijación horizontal**

Acero tratado anti-corrosión negro arenado, RAL 9005

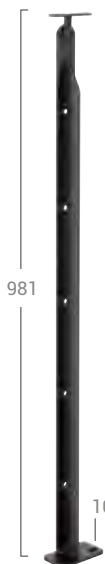

981

**x2** Elementos à peça  
Elemento por unidad  
réf. **1740083**  
> p.32

100 x 55

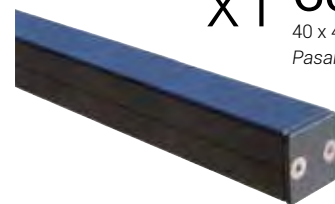
**x1 Corrimão**40 x 40 x 2000 mm, noir sablé RAL9005 thermolaqué.  
Pasamanos, negro arenado RAL 9005 termo-lacado**x2 abamentos para corrimão.**

Remates de terminación

**x5 Tubos**

Ø10 x 2000 mm, inox A2-304,

Tubos.

**x10 Tampas para tubos**

Tapones de terminación.

**x5 Juntas para tubos**

Ø8 x 50 mm, conectores.

Elementos à peça / Elemento por unidad &gt; p.32

**x2 Juntas corrimãos**

Para montar os corrimãos

Clavijas, para ensablaje de los pasamanos

# universo®

KIT PRONTO A INSTALAR  
KITS LISTOS PARA INSTALAR

## UNIVC3 - Corrimão em faixa envernizada

Postes de aço preto com tratamento anti-corrosão

*Pasamanos de haya  
barnizado*

Postes acero tratados anti-corrosión, negro arenado.

réf. 1740021

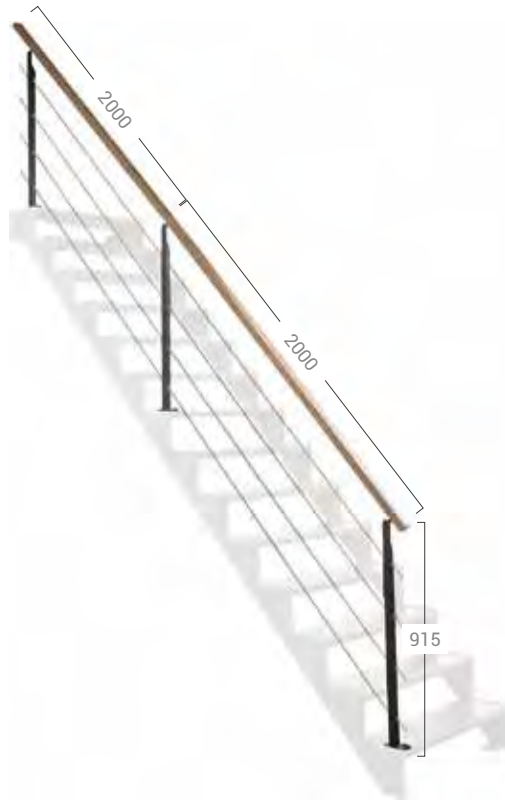

## UNIVC6 - Corrimão alumínio preto areado

Postes de aço preto areado com tratamento anti-corrosão

*Pasamanos de  
alumínio negro arenado*

Postes acero tratados anti-corrosión, negro arenado.

réf. 1740113

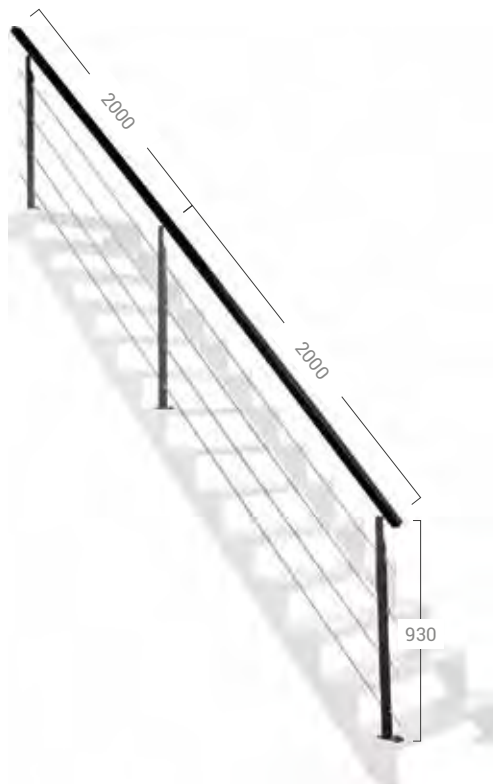

## COMPOSIÇÃO DOS KITS COMPOSICIÓN DE LOS KITS

### Postes fixação a plano aço tratamento anti corrosão, preto areado RAL 9005 *Postes fijación horizontal* Acero tratado anti-corrosión, negro arenado RAL 9005

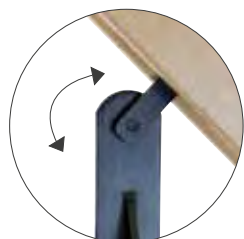

948

100 x 55

**x3** Elementos à peça  
Elemento por unidad  
réf. **888**  
> p.32

### **x2** Corrimão 40 x 40 x 2000 mm, Faia europeia envernizada. *Pasamanos, haya europeo barnizado*

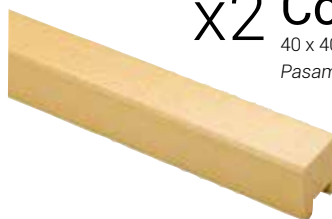

### **x8** Tubos Ø10 x 2000 mm, inox A2-304, *Tubos.*



### **x8** Tampas para tubos *Tapones de terminación.*



### **x4** Juntas para tubos Ø8 x 50 mm, conectores. *Elementos à peça / Elemento por unidad > p.32*



### Postes fixação a plano aço tratamento anti corrosão, preto areado RAL 9005 *Postes fijación horizontal* Acero tratado anti-corrosión, negro arenado RAL 9005

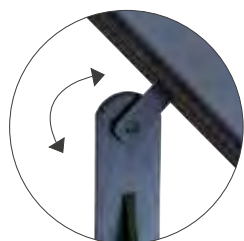

948

100 x 55

**x3** Elementos à peça  
Elemento por unidad  
réf. **888**  
> p.32

### **x2** Corrimão 40 x 40 x 2000 mm, alumínio preto, tratamento anti-corrosão, pintura poliéster preto areado RAL0005 *Pasamanos, aluminio, tratado anti-corrosión, pintura poliester color negro arenado 9005*

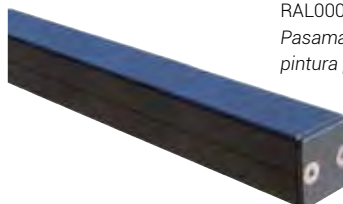

### **x2** Acabamentos para corrimão *Tapones de terminación*

### **x2** Juntas corrimãos Para montar os corrimãos *Clavijas, para unir los pasamanos*



### **x8** Tubos Ø10 x 2000 mm, inox A2-304, *Tubos.*



### **x8** Tampas para tubos *Tapones de terminación.*



### **x4** Juntas para tubos Ø8 x 50 mm, conectores. *Elementos à peça / Elemento por unidad > p.32*



# ELEMENTOS À PEÇA ELEMENTO POR UNIDAD



## Postes adicionais, instalação a plano Postes suplementarios, fijación horizontal



instalação horizontal  
*Instalación horizontal*

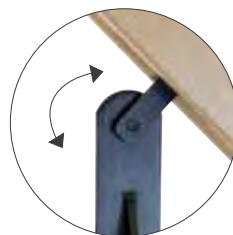

Subida de escada  
*Subida de escalera*

Poste adicional para instalação horizontal, aço anti-corrosão, pintura poliéster preto areado, RAL9005  
*Poste suplementario para instalación horizontal, acero tratado anti-corrosión, pintura poliester color negro arenado, RAL 9005*  
réf. **1740083**

Poste adicional para subida de escada, aço anti-corrosão, pintura poliéster preto areado, RAL9005  
*Poste suplementario para instalación horizontal, acero tratado anti-corrosión, pintura poliester color negro arenado, RAL 9005*  
réf. **888**

### INFOS

Acessórios de montagem incluídos, exceto para a fixação ao chão, que tem de ser escolhidos de acordo com o tipo de chão. *Accesorios de fijación incluidos, salvo fijación al suelo, a elegir según el tipo de suelo.* réf. **F1B** ou/ **F2B**.

## Acessórios

### accesorios



x5

x1

x1



Kit ângulo ajustável de 90° até 180°, aço inoxidável A2-304, alumínio, pintura poliéster preto areado, RAL9005

*Kit ángulo variable 90° a 180°, Acero inoxidable A2-304, aluminio, pintura poliester color negro arenado 9005*  
réf. **1740106**



Juntas para tubos Ø 8 x 50 mm, plástico PP  
*conectores, plástico PP.*  
réf. **A8**



\* *Consulte a ficha de segurança no website [www.burger.fr](http://www.burger.fr)*  
*Consulte la ficha de seguridad en el sitio [www.burger.fr](http://www.burger.fr)*



Parafusos para chão de madeira, aço zincado Ø 10 x 60 mm.

*Tirafondo para suelo de madera, acero zincado.*  
réf. **F1B**



Parafusos para chão de cimento, aço zincado.

*Clavijas para suelo de hormigón, acero zincado.*  
réf. **F2B**

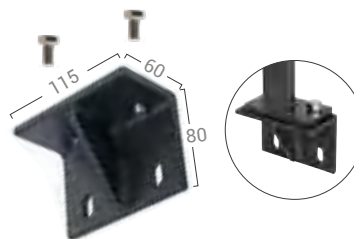

Apoio para fixação lateral do poste, aço anti-corrosão, pintura poliéster preto areado, RAL9005

*Soporte para fijación lateral para poste, acero tratado anti-corrosión. Pintura poliester color negro arenado, RAL 9005.*  
réf. **1740090**



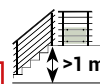

## NORMAS / NF P 01-012 & NF P01-013 / NORMAS

Para uma altura de queda superior a 1 metro, uso privado, instalar os acessórios.

*Para una altura de caída superior a 1 metro, uso privado, instalar con sus accesorios*



Painel vidro sintético proteção baixa, para kits instalação horizontal unicamente. ANTI -UV.

*Paneles transparente de protección a fijar sobre los tubos de la parte baja de la barandilla.*

*ANTI - UV, para instalación horizontal unicamente.*

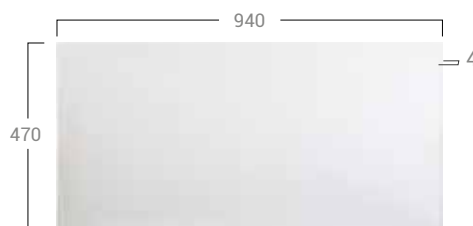

ANTI U.V.  
Vidro  
sintético  
Vidrio  
Sintético  
réf. **VA470**



Suporte alumínio para fixação do painel vidro sintético

*Soportes para panel de vidrio sintético*

Em alumínio termolacado cinza  
Fundición de aluminio termo-lacado  
gris.  
réf. **SV1**

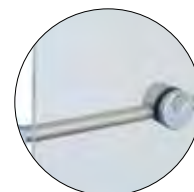



# OPALU

silver

## LINHA ULTRA-GRÁFICA

O corrimão OPALU silver é uma solução de corrimão pronto a instalar com um design minimalista e contemporâneo. Feito de alumínio, seu acabamento cinzento metálico facilita a integração em qualquer espaço. Pode ser instalado dentro e fora, para instalação horizontal ou em subida de escada (instalação plana ou lateral).

O resguardo OPALU silver cumpre as normas de segurança em vigor NF P 01-012 e NF P 01-013, para uso privado (com a opção painel de vidro sintético transparente).

## LÍNEA ÚLTRA-GRÁFICA

*La barandilla OPALU Silver es una solución de barandilla Prêt-à-posar con un diseño minimalista y contemporáneo. compuesta de aluminio, su acabado gris metalizado permite integrarla fácilmente en su interior. Instalación posible en interior y en exterior, para una colocación horizontal, o inclinada (instalación plana o en aplicación lateral).*

*la barandilla OPALU Silver cumple con las normas de seguridad en vigor NF P 01-012 y NF P 01-013, para uso privado (con la opción de paneles transparentes en metacrilato)*



# OPALU **silver**

**KITS PRONTO A INSTALAR**  
**KITS LISTOS PARA INSTALAR**

**Completar com elementos à peça** p.36

**A COMPLETAR CON ELEMENTOS A LA UNIDAD**

## Kit fixação a plano

Alumínio, cinzento lacado soft silver

### *Pack fijación horizontal.*

Aluminio, gris lacado soft silver

réf. 1201

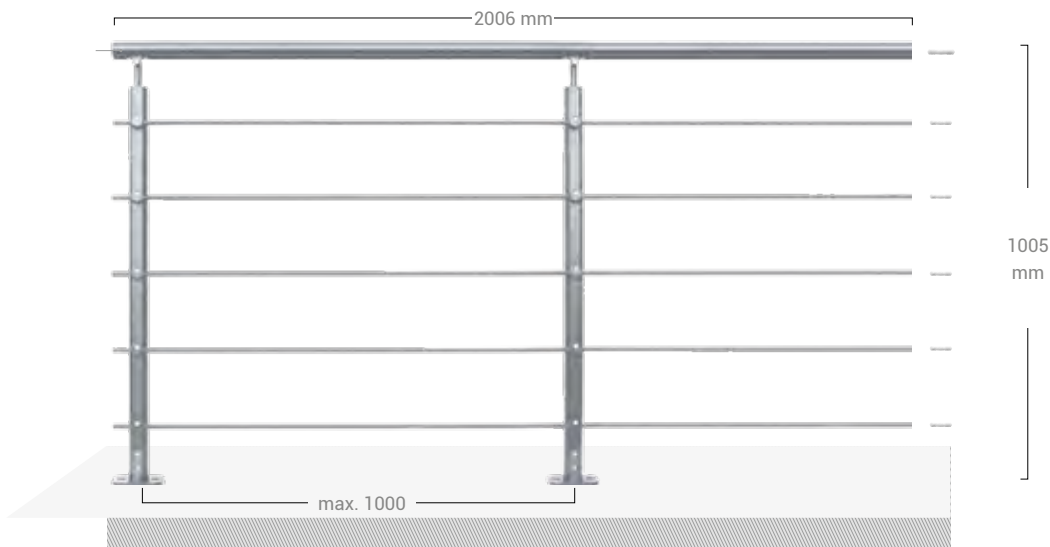

## Kit fixação lateral

Alumínio, cinzento lacado soft silver

### *Pack de fijación lateral.*

Aluminio, gris lacado soft silver

réf. 2007

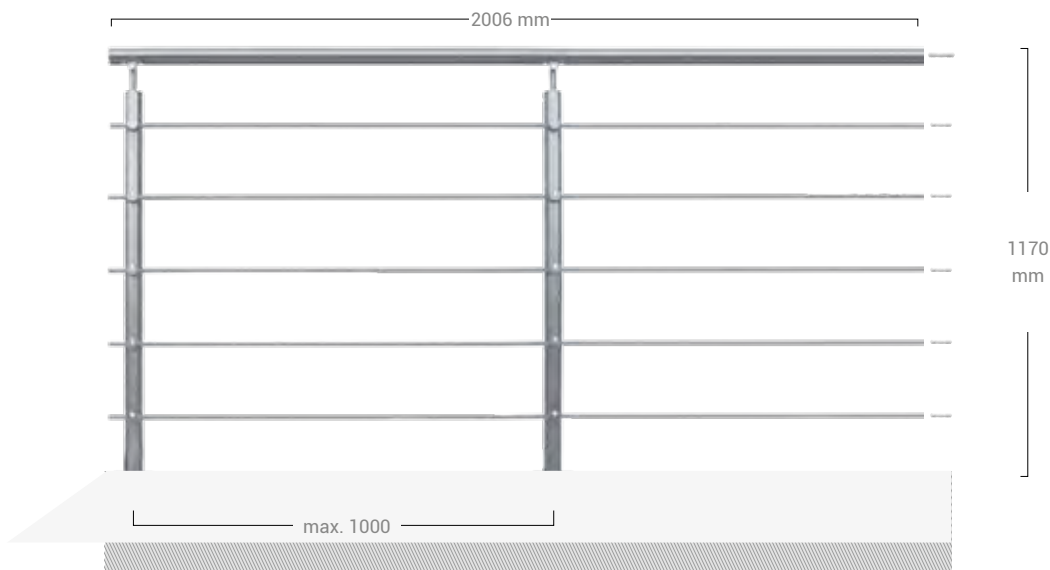

# Composição dos kits

COMPOSICIÓN PACKS

## Poste fixação a plano

Alumínio, cinzento lacado soft silver

## Postes de fijación horizontal

Aluminio, gris lacado soft silver

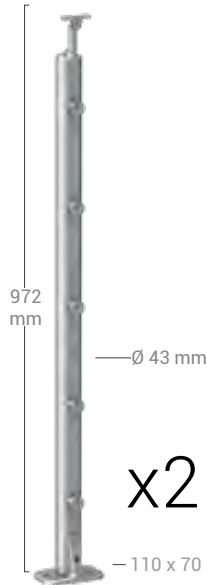

Elemento à peça  
Elementos a la  
unidad  
réf. **1200**  
> p.36

x2

— 110 x 70 mm

## Poste fixação a lateral

Alumínio, cinzento lacado soft silver

## Postes de fijación lateral

aluminio, gris lacado soft silver

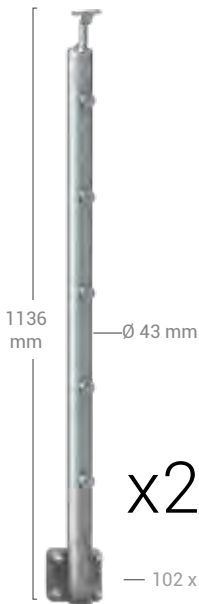

Elemento à peça  
Elemento a la  
unidad  
réf. **2006**  
> p.36

x2

— 102 x 102 mm



x1

**Corrimão**

Ø40 x 2000 mm, Alumínio, cinzento lacado soft silver

**Pasamanos**

40x2000mm, pasamanos de aluminio soft silver lacado gris



x2

**Acabamentos alu**

Alumínio, cinzento lacado soft silver

**Tapones** de terminación

Aluminio gris lacado soft silver



x2

**Junta elástica** para corrimãos

aço inoxidável  
Ø3x30 acier inoxydable.

**Clavijas elásticas.** acero inoxidable



x5

**Tubos**

Ø10 x 2000 mm, Alumínio anodizado incolor

**Tubos**

aluminio galvanizado incoloro

x10 **Tampas** para tubos de finition.

**Tapones de terminación**



x5

**Junta** para tubos

plástico PP  
Ø8 x 50 mm

**Conectores**

Plástico PP

# COMPOSIÇÃO DOS KITS ELEMENTOS A LA UNIDAD



## postes adicionais Postes suplementarios



Poste adicional para instalação a plano, alumínio, cinzento lacado soft silver  
Postes suplementarios para fijación horizontal, aluminio gris lacado soft silver  
réf. **1200**

Poste adicional para instalação lateral, alumínio, cinzento lacado soft silver.  
Postes suplementarios para fijación lateral, aluminio gris lacado soft silver. réf. **2006**

## acessórios

### Accesorios

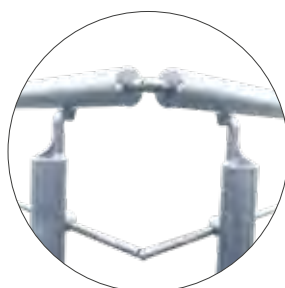

Kit ângulo ajustável de 90° até 180°, alumínio anodizado incolor  
kit de ángulo variable 90° a 180°, aluminio galvanizado incoloro.  
réf. **2013**



x5

x1

x1



Parafusos para chão de madeira, alumínio  
Tirafondo para suelo de madera. aluminio  
réf. **F1**



4x



Parafusos para chão de cimento, alumínio  
Tacos para suelo de hormigón aluminio  
réf. **F2**



4x

\* Não fornecido. Consulte a ficha de segurança no website [www.burger.fr](http://www.burger.fr)  
No incluido. consultar la ficha de datos de seguridad en nuestra web [www.burger.fr](http://www.burger.fr)



# NORMES / NF P 01-012 & NF P01-013 / STANDARDS

Para uma altura de queda superior a 1 metro, uso privado, instalar os acessórios.  
*Para una altura de caída superior a 1 metro, uso privado, instalar los accesorios*



Painel vidro sintético proteção baixa, para kits instalação horizontal unicamente. ANTI-UV.  
**Panel transparente de protección a fijar sobre los tubos en la parte baja de la barandilla Anti UVA, para instalación horizontal y lateral**



ANTI U.V.  
Vidro sintético  
ANTI UVA  
Panel de metacrilato  
réf. **VA470**



Suporte para fixação do painel vidro sintético  
**Soportes para paneles de metacrilato**

Aluminio termolacado cinza  
Fundición de aluminio termolacado gris  
réf. **2014**

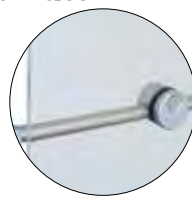

# inoline®

Ultra-contemporânea, a linha do resguardo inoline® desenha e reestrutura arquitetonicamente escadas, varandas, terraços... Seja no interior ou no exterior, Inoline® adapta-se a todos os requisitos graças à sua elegância e acessórios. Disponível em alumínio (alumínio polido), preto (preto areado), branco (lacado branco) e faixa envernizada (somente para uso interior). Cumpre as normas de segurança NF P 01-012 e NF P 01-013 para uso privado (com a opção painel de vidro sintético transparente). O uso em ambientes salinos não é recomendado.

Ainda mais design, mais fácil de usar e de instalar. A nova versão da inoline® vai agradar-lhe com o seu estilo finamente trabalhado. Crie o seu espaço de vida.



## Normas / NORMAS

# NF P 01-012 & NF P 01-01

**Preenchimentos  
composição  
p. 57**

*Ultra contemporánea, la línea aerodinámica de las barandillas inoline® dibuja y reestructura arquitectónicamente escaleras, balcones, terrazas ... Que sea en interiores o en exteriores, inoline® se adapta a todos los requisitos gracias a sus elegantes elementos de diseño y accesorios. Disponible en acabado de aluminio (aluminio pulido), negro (negro arenado), blanco (blanco lacado) y en haya barnizada (solo para interiores). Cumple con las normas de seguridad vigentes NF P 01-012 y NF P 01-013 para uso privado (con la opción de panel de vidrio sintético transparente). No se recomienda su uso en un entorno salino.*

*Aún más elegante, aún más fácil de usar e instalar. La nueva versión de inoline® le gustará con su estilo más refinado y finamente trabajado. Depende de usted diseñar sus espacios de vida.*

white



p.44

hêtre



p.48



# inoline® alu

---

CALCULE O SEU  
PROJECTO ONLINE !

*CALCULE SU  
PROYECTO ON LINE !*



[www.burger.fr](http://www.burger.fr)



# inoline® alu

## KIT PRONTO A INSTALAR KITS LISTOS PARA INSTALAR

### Completar com Elementos à peça p.57 A COMPLETAR CON ELEMENTOS POR UNIDAD

### Kits pronto a instalar

Aluminio termolacado, gris RAL9006

### Kit fijación horizontal

Aluminio pulido, fundición termo-lacado, gris RAL 9006

réf. **764**

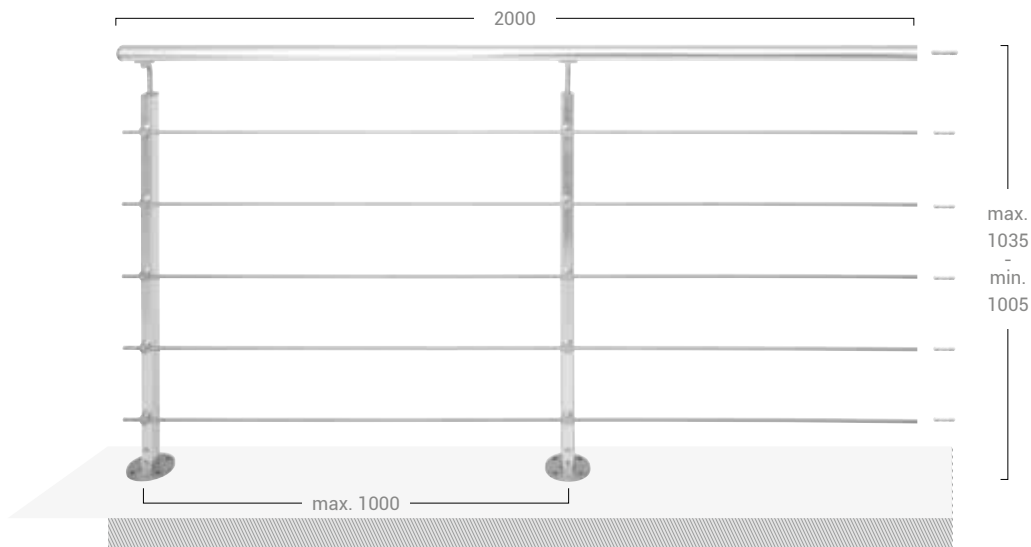
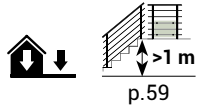

### Pack fixation latérale

Aluminio termolacado, gris RAL9006

### Kit fijación lateral

Aluminio pulido, fundición de aluminio termo-lacado, gris RAL 9006

réf. **788**

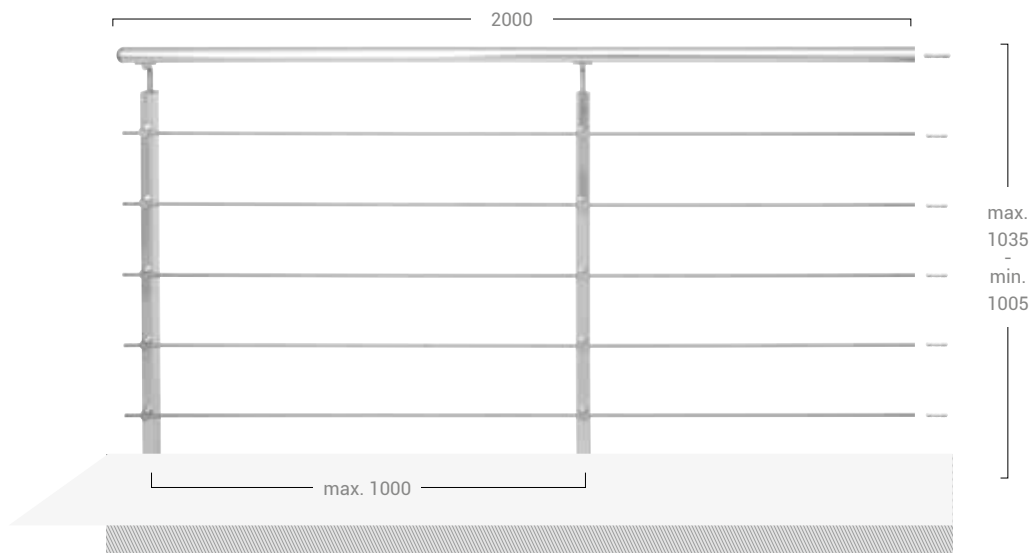
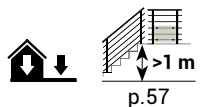

# Normas / NORMAS

## NF P 01-012 & NF P 01-01

Preenchimentos  
composição  
p. 57

### COMPOSIÇÃO DOS KITS COMPOSICIÓN DE LOS KITS

#### Postes fixação a plano

Alumínio termolacado gris RAL9006

#### Postes fijación horizontal

Aluminio pulido, fundición termo-lacado, gris RAL 9006

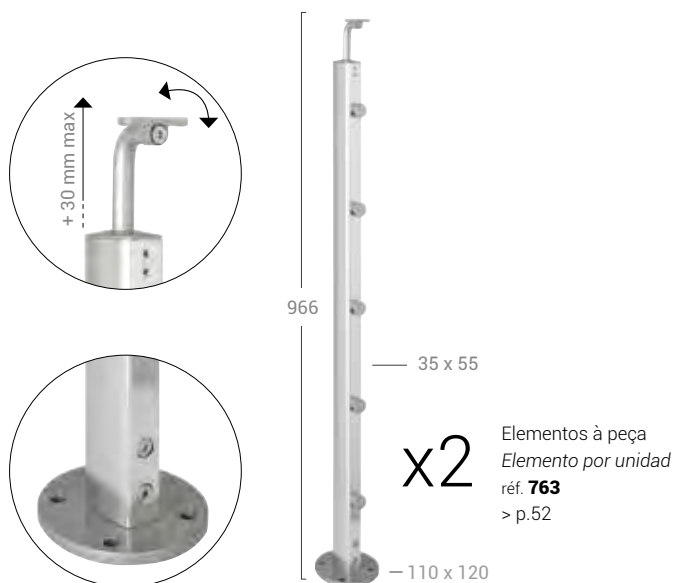

#### Kit fixação lateral

Alumínio termolacado, gris RAL9006

#### Postes con fijación lateral

Aluminio pulido, fundición termo-lacado, gris RAL 9006

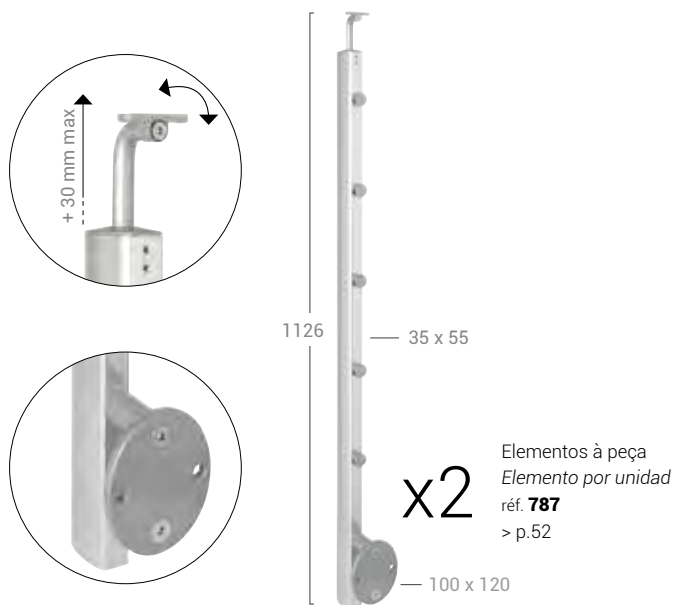

#### x1 Corrimão

Ø40 x 2000 mm, Alumínio poli.  
Pasamanos, *aluminio pulido*.

1x réf. **M3**, Elementos à peça / Elemento por  
unidad > p.72



#### x2 Acabamentos + Juntas para tubos

Em alumínio termolacado cinza

*Tapones de terminación + conectores., fundición  
termo-lacado gris.*

1x réf. **EM1**, Elementos à peça / Elemento por  
unidad > p.72



#### x1 Juntas

Ø12 x 50 mm, pour assemblage des Corrimão, plástico  
PP. Conector, para unir pasamanos de plástico PP.

*Juntas para corrimão, plástico PP.*

1/2 x réf. **A12**, Elementos à peça / Elemento por  
unidad > p.56



#### x5 Tubos

Ø10 x 2000 mm, inox A2-304,  
*Tubos.*

1x réf. **T5**, Elementos à peça / Elemento por  
unidad > p.56



#### x10 Tampas para tubos

*Tapones de terminación.*

#### x5 Juntas para tubos

Ø8 x 50 mm, plástico PP.

*Conectores, plástico PP*

1x réf. **A8**, Elementos à peça / Elemento por  
unidad > p.56



#### INFOS

## Subida de escadas

#### Barandilla

**Possível com os kits ref. 764 & ref. 768, e  
com os preenchimentos cabos e tubos.**

*Posible con los kits ref. 764 &  
ref. 788 y con las composiciones con  
cables y tubos.*

Elementos à peça / Elemento  
por unidad

> p.54 & 56

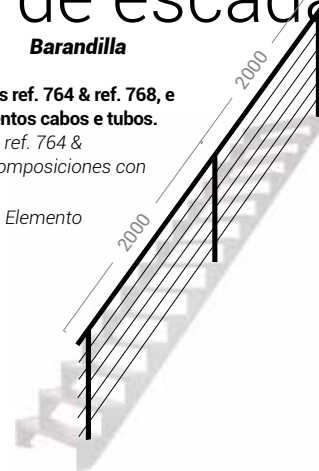

# inoline®

# black

---

CALCULE O SEU  
PROJECTO ONLINE !

*CALCULE SU  
PROYECTO ON LINE !*



[www.burger.fr](http://www.burger.fr)



# inoline® black

**KIT PRONTO A INSTALAR**  
**KITS LISTOS PARA INSTALAR**

**Completar com Elementos à peça** p.54  
**A COMPLETAR CON ELEMENTOS POR UNIDAD**

## Kits pronto a instalar

Alumínio termolacado preto RAL9005

### Kit fijación horizontal

Aluminio, fundición de aluminio termo-lacado negro, RAL 9005

réf. **804**

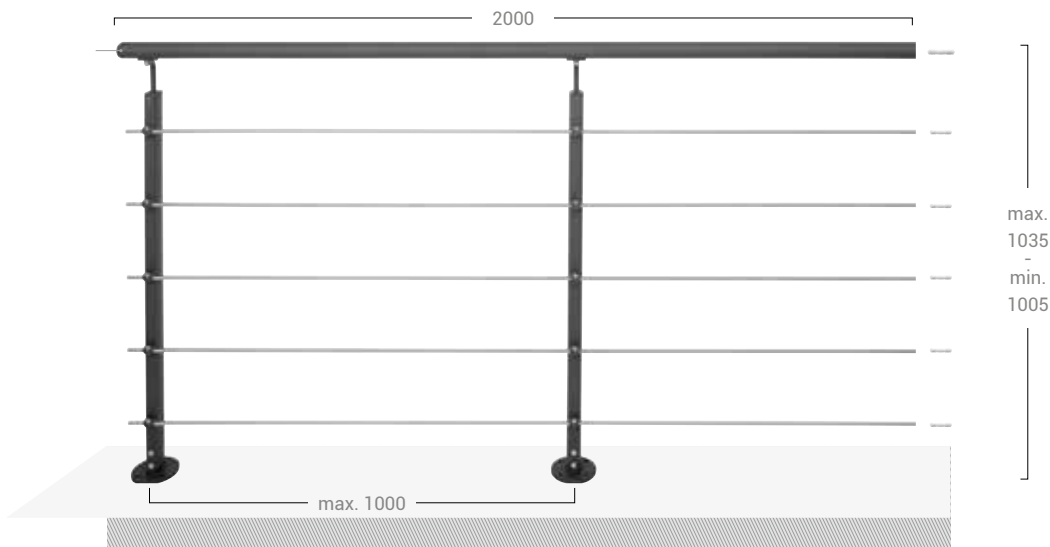
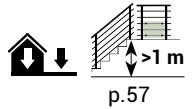

## Pack fixation latérale

Alumínio termolacado preto RAL9005

### Kit fijación lateral

Aluminio, fundición de aluminio termo-lacado negro, RAL 9005

réf. **806**

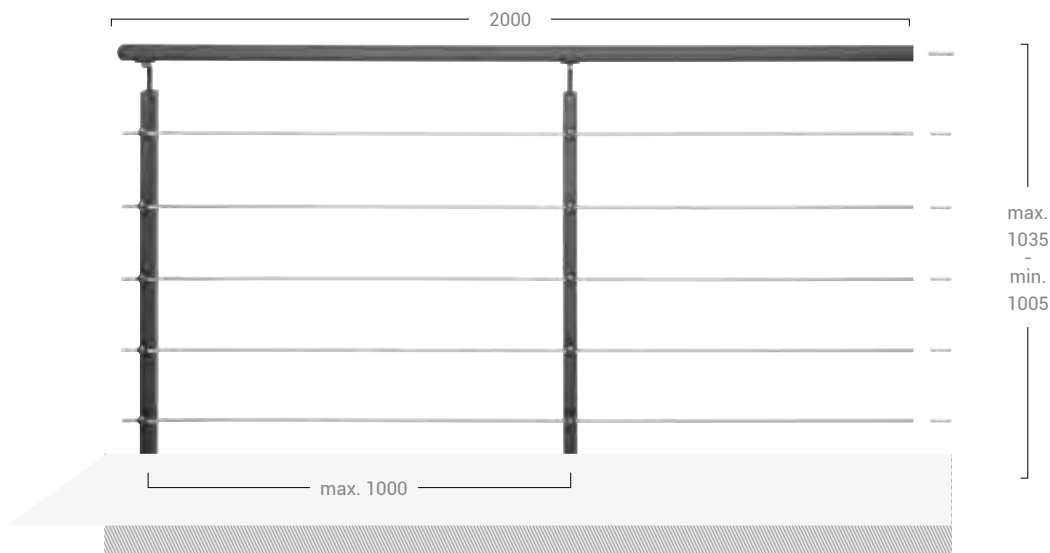
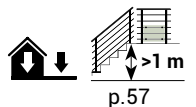

# Normas / NORMAS

## NF P 01-012 & NF P 01-01

Preenchimentos  
composição  
p. 57

### COMPOSIÇÃO DOS KITS COMPOSICIÓN DE LOS KITS

#### Postes fixação a plano

Alumínio termolacado preto RAL9005

#### Postes fijación horizontal

Aluminio, fundición de aluminio termo-lacado negro, RAL 9005



#### Kit fixação lateral

Alumínio termolacado preto RAL9005

#### Postes con fijación lateral

Aluminio, fundición de aluminio termo-lacado negro, RAL 9005

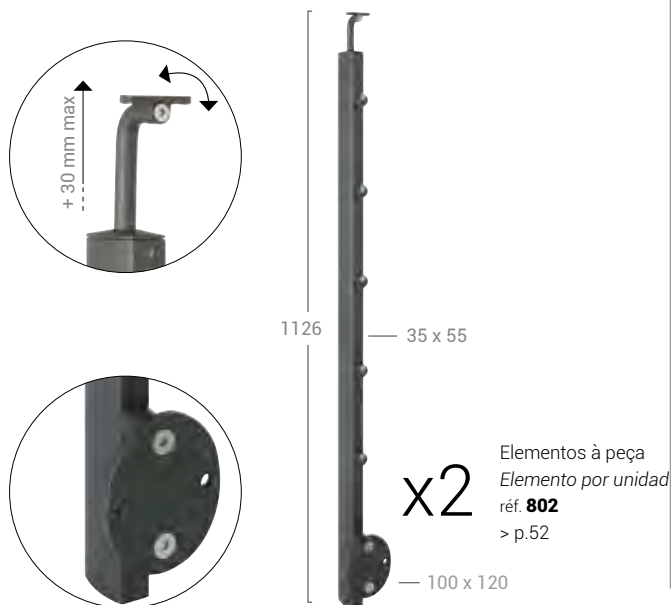

#### x1 Corrimão

Ø40 x 2000 mm, Alumínio termolacado preto RAL9005

Pasamanos, aluminio termo-lacado negro, RAL 9005.

1x réf. **M3B**

Elementos à peça / Elemento por unidad > p.72



#### x2 Acabamentos + Juntas para tubos

Alumínio termolacado preto

RAL9005. aluminio termo-lacado negro, RAL 9005

1x réf. **EM1B**, Elementos à peça / Elemento por unidad

> p.72



#### x1 Juntas

Ø12 x 50 mm, Juntas para corrimão, plástico PP.

Conector, aluminio termo-lacado negro, RAL 9005

1/2 x réf. **A12**, Elementos à peça / Elemento por unidad >

p.56



#### x5 Tubos

Ø10 x 2000 mm, inox A2-304,

Tubos. 1x réf. **T5**, Elementos à peça / Elemento por unidad > p.56



#### x10 Tampas para tubos

Tapones de terminación.

#### x5 Juntas para tubos

Ø8 x 50 mm, plástico PP,

Conectores, plástico PP

1x réf. **A8**, Elementos à peça / Elemento por unidad > p.56



#### INFOS

### Subida de escadas

#### Barandilla

Possible avec les packs réf. 804 & réf. 806 et avec les Preenchimentos CABOS et Tubos.

Posible con los kits ref. 804 & ref. 806 y con las composiciones con cables y tubos.

Elementos à peça / Elemento por unidad

> p.54 & 56

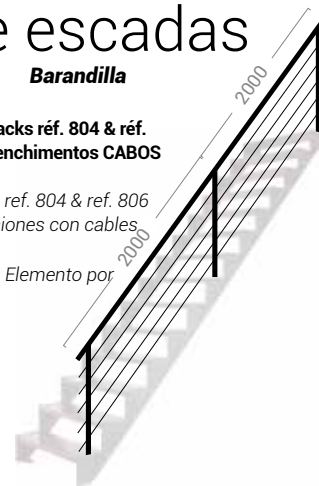



# inoline® white

---

CALCULE O SEU  
PROJECTO ONLINE !

*CALCULE SU  
PROYECTO ON LINE !*



[www.burger.fr](http://www.burger.fr)



# inoline® white

**KIT PRONTO A INSTALAR**  
**KITS LISTOS PARA INSTALAR**

**Completar com Elementos à peça** p.54

**A COMPLETAR CON ELEMENTOS POR UNIDAD**

## Kits pronto a instalar

Aluminio termolacado branco, RAL9016

**Kit fijación horizontal**

aluminio, fundición de aluminio termo-lacado blanco, RAL 9016

réf. **805**

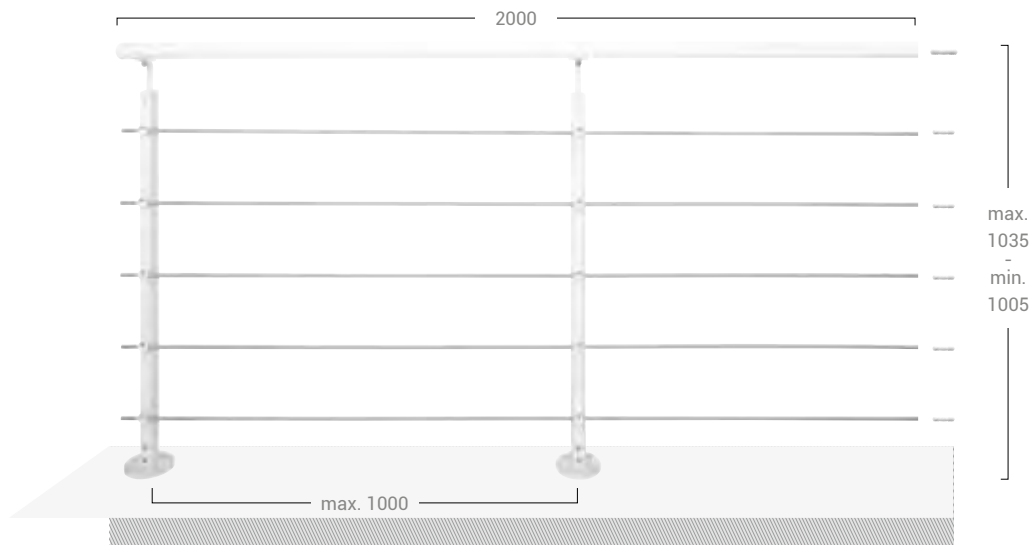
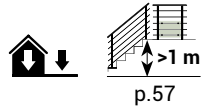

## Pack fixation latérale

Aluminio termolacado branco, RAL9016

**Kit fijación lateral**

aluminio, fundición de aluminio termo-lacado blanco, RAL 9016

réf. **807**

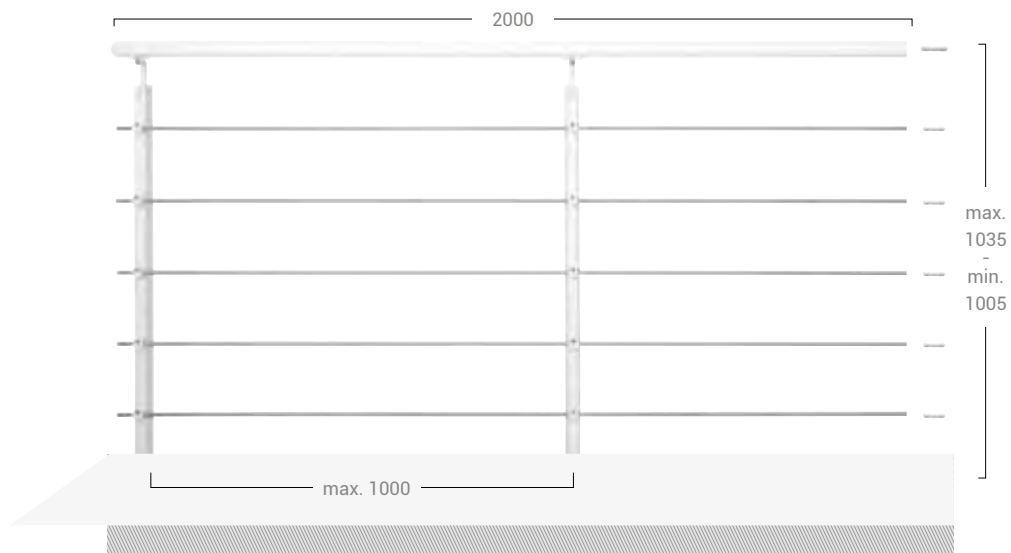
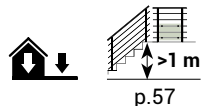

# Normas / NORMAS

## NF P 01-012 & NF P 01-01

Preenchimentos  
composição  
p. 57

## COMPOSIÇÃO DOS KITS COMPOSICIÓN DE LOS KITS

### Postes fixação a plano

Alumínio termolacado branco, RAL9016

**Postes fijación horizontal**

aluminio, fundición de aluminio termo-lacado blanco, RAL 9016

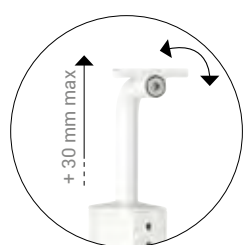

966

35 x 55

x2

Elementos à peça  
Elemento por unidad  
réf. **801**  
> p.52

110 x 120

### Kit fixação lateral

Alumínio termolacado branco, RAL9016

**Postes con fijación lateral**

aluminio, fundición de aluminio termo-lacado blanco, RAL 9016



1126

35 x 55

x2

Elementos à peça  
Elemento por unidad  
réf. **803**  
> p.52

100 x 120

### x1 Corrimão

Ø40 x 2000 mm, Alumínio termolacado branco RAL 9016. *Kit fijación lateral, aluminio, fundición de aluminio termo-lacado blanco, RAL 9016.*

1x réf. **M3W**, Elementos à peça / Elemento por unidad > p.72



### x2 Acabamentos + Juntas para tubos

Alumínio termolacado branco RAL9016.

*aluminio, fundición de aluminio termo-lacado blanco, RAL 9016.*

1x réf. **EM1W**, Elementos à peça / Elemento por unidad > p72



### x1 Juntas

Ø12 x 50 mm, Juntas para corrimãos, plástico PP. Conector, para unir pasamanso plástico PP.

1/2 x réf. **A12**, Elementos à peça / Elemento por unidad > p.56



### x5 Tubos

Ø10 x 2000 mm, inox A2-304,

*Tubos.*

1x réf. **T5**, Elementos à peça / Elemento por unidad > p.56

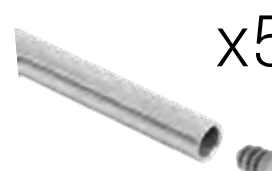

### x10 Tampas para tubos

*Taponos de terminación.*



### x5 Juntas para tubos

Ø8 x 50 mm, plástico PP,

*Conectores, plástico PP*

1x réf. **A8**, Elementos à peça / Elemento por unidad > p.56

#### INFOS

## Subida de escadas

### Barandilla

**Possible avec les packs réf. 805 & réf. 807 et avec les Preenchimentos CABOS et Tubos**

*Posible con kits ref. 805 & ref. 807, y con las composiciones con cables y tubos.*

Elementos à peça / Elemento por unidad > p.54 & 56

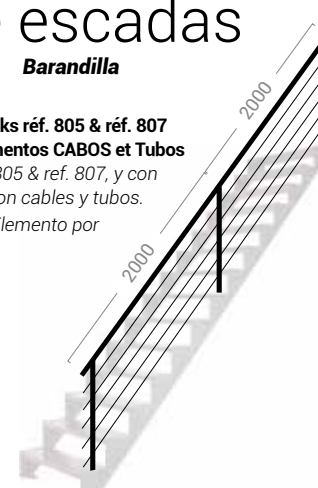

# inoline®

# hêtre

---

CALCULE O SEU  
PROJECTO ONLINE !

*CALCULE SU  
PROYECTO ON LINE !*



[www.burger.fr](http://www.burger.fr)



## KIT PRONTO A INSTALAR KITS LISTOS PARA INSTALAR

### Completar com Elementos à peça p.54

A COMPLETAR CON ELEMENTOS POR UNIDAD

#### Kits pronto a instalar

Faixa europeia envernizada, alumínio termolacado, cinza RAL9006

#### Kit fijación horizontal

haya europeo barnizado, fundición de aluminio termo-lacado gris, RAL 9006

réf. **808**

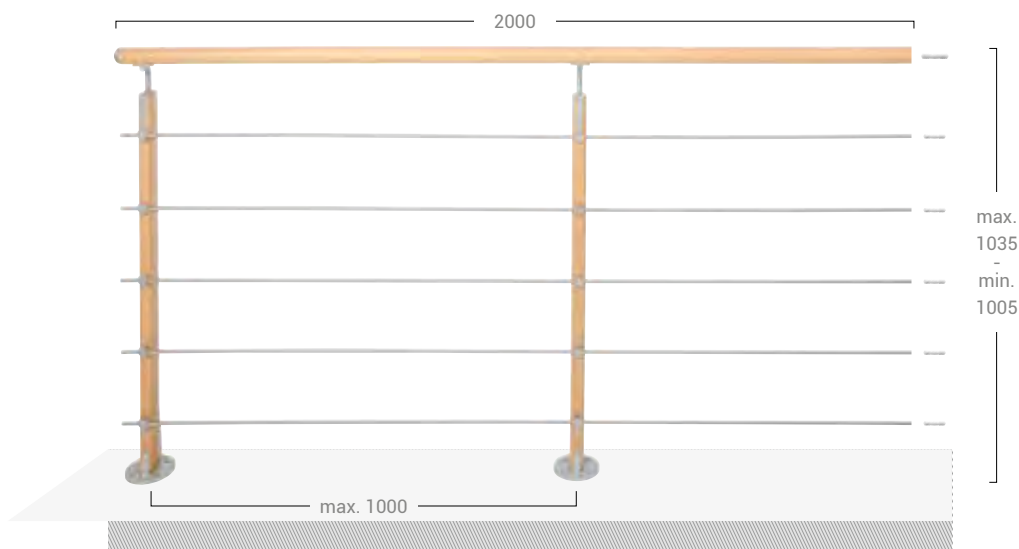
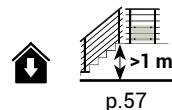

#### Pack fixation latérale

Faixa europeia envernizada, alumínio termolacado, gris RAL9006

#### Kit fijación lateral

haya europeo barnizado, fundición de aluminio termo-lacado gris, RAL 9006

réf. **809**

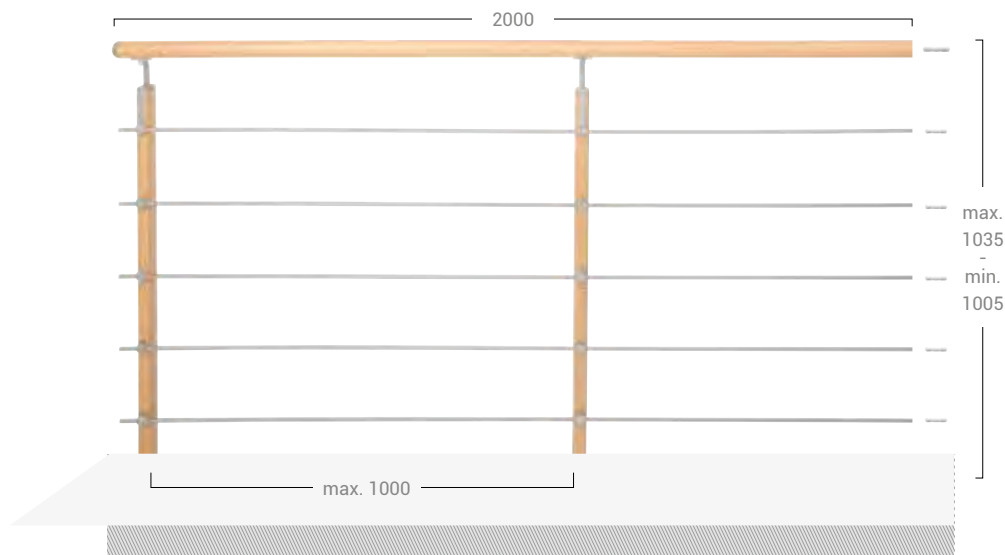
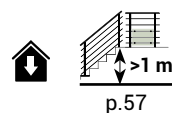

# Normas / NORMAS

## NF P 01-012 & NF P 01-01

Preenchimentos  
composição  
p. 57

## COMPOSIÇÃO DOS KITS COMPOSICIÓN DE LOS KITS

### Postes fixação a plano

Faixa europeia envernizada, alumínio termolacado, gris RAL9006

### Postes fijación horizontal

haya europeo barnizado, fundición de aluminio termo-lacado gris, RAL 9006

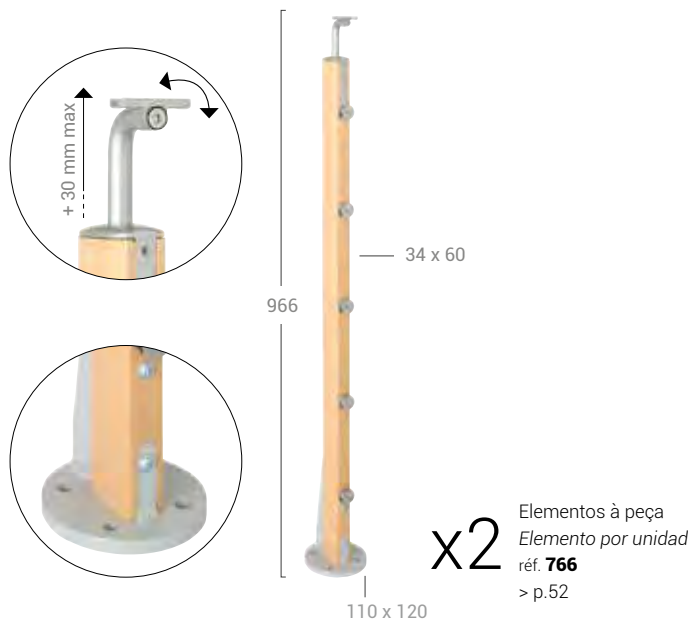

### Kit fixação lateral

Faixa europeia envernizada, alumínio termolacado, gris RAL9006

### Postes con fijación lateral

haya europeo barnizado, fundición de aluminio termo-lacado gris, RAL 9006

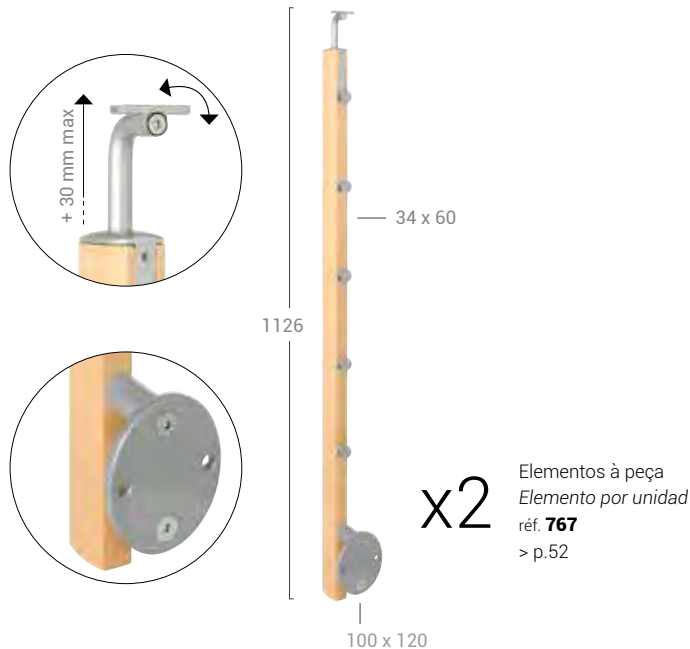

### x1 Corrimão

Ø40 x 2000 mm, Faixa europeia envernizada.

Pasamanos, haya europeo barnizado.

réf. **M1**

Elementos à peça / Elemento por unidad > p.72



### x2 Acabamentos + Juntas para tubos

alumínio termolacado, gris RAL9006.

Tapones de terminación + conectores.

fundición de aluminio termo-lacado gris, RAL 9006

1x réf. **EM1**, Elementos à peça / Elemento por unidad > p.72



### x1 Juntas

Ø12 x 50 mm, pour assemblage des Corrimão, plástico PP. Conector, Juntas para corrimão, plástico PP.

1/2 x réf. **A12**, Elementos à peça / Elemento por unidad > p.56



### x5 Tubos

Ø10 x 2000 mm, inox A2-304.

Tubos. 1x réf. **T5**, Elementos à peça / Elemento por unidad > p.56

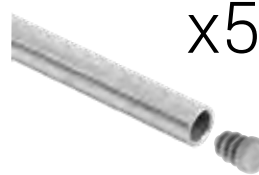

### x10 Tampas para tubos

Tapones de terminación.

### x5 Juntas para tubos

Ø8 x 50 mm, plástico PP,

conectores, plástico PP

1x réf. **A8**, Elementos à peça / Elemento por unidad > p.56



#### INFOS

## Subida de escadas

### Barandilla

Possible avec les packs réf. **808** & réf. **809**  
et avec les Preenchimentos CABOS et  
Tubos.

Posible con los kits ref. **808** & ref. **809**  
y con composiciones con cables y  
tubos.

Elementos à peça / Elemento por  
unidad > p.54 & 56

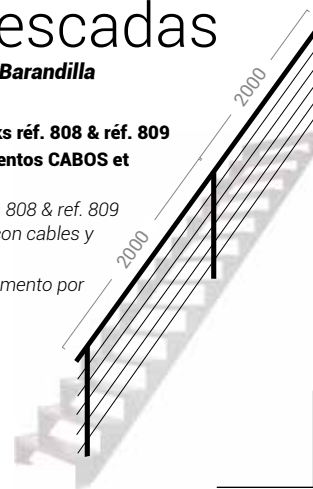



# ELEMENTOS À PEÇA ELEMENTOS POR UNIDAD

## Postes adicionais, fixação a plano Postes suplementarios, fijación horizontal

alu

black

white

hêtre

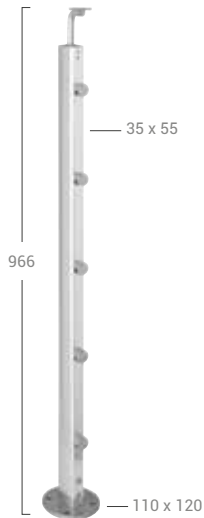
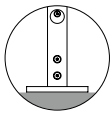

réf. 763

Alumínio termolacado gris RAL9006  
Aluminio, fundición de aluminio termo-  
lacado gris, RAL 9006



réf. 800

Alumínio termolacado preto  
RAL9005  
Aluminio, fundición de aluminio  
termo-lacado negro, RAL 9005



réf. 801

Alumínio termolacado branco,  
RAL9016  
Aluminio, Fundición de aluminio  
termo-lacado blanco, RAL 9016



réf. 766



Faia europeia envernizada, alumínio  
termolacado, cinza RAL9006.  
haya europeo barnizado, fundición de  
aluminio termo-lacado gris, RAL 9006

## Postes adicionais, fixação lateral Postes suplementarios, fijación lateral

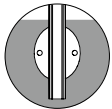

réf. 787

Alumínio termolacado gris  
RAL9006  
Aluminio, fundición de aluminio termo-  
lacado negro, RAL 9005



réf. 802

Alumínio termolacado preto  
RAL9005  
Aluminio, fundición de aluminio  
termo-lacado negro, RAL 9005



réf. 803

Alumínio termolacado branco,  
RAL9016  
Aluminio, Fundición de aluminio  
termo-lacado blanco, RAL 9016

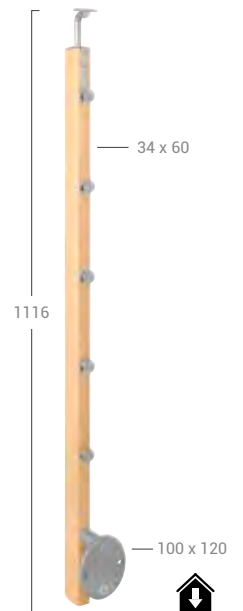

réf. 767



Faia europeia envernizada, alumínio  
termolacado, cinza RAL9006.  
haya europeo barnizado, fundición de  
aluminio termo-lacado gris, RAL 9006

# ELEMENTOS À PEÇA

## ELEMENTOS POR UNIDAD

### Acessórios

### Accesorios

alu hêtre



réf. **F1**



black



réf. **F1B**



white



réf. **F1W**



Parafusos para chão de madeira, Ø 10 x 60 mm, aço zincado/ *Tirafondo para suelo de madera, acero zincado*



réf. **F2**



réf. **F2B**



réf. **F2W**



Parafusos para chão de cimento, Ø 10 x 70 mm / *Tirafondo para suelo de madera,*



réf. **860**



réf. **861**



réf. **862**



Espaçadores para poste lateral espessura 27mm, a fixar ao muro em caso de degraus projetados, alumínio termolacado, alumínio termolacado.  
*Separadores para poste lateral, espesor 27mm, para fijar en caso de peldaños desbordantes, fundición de aluminio termo-lacado*



réf. **GP**

Peça de ajuda à perfuração. Plástico PP  
*Plantilla para taladrar los pasamanso demadera. Plástico PP*



réf. **2000131**

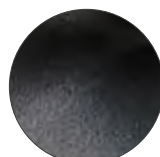

réf. **2000247**

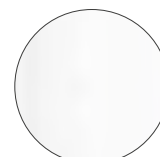

Caneta de retoque / *Rotulador para retoques*





# PREENCHIMENTO CABOS COMPOSICIÓN CON CABLES

Para uma altura de queda < 1 metro

Para una altura de caída < 1 metro

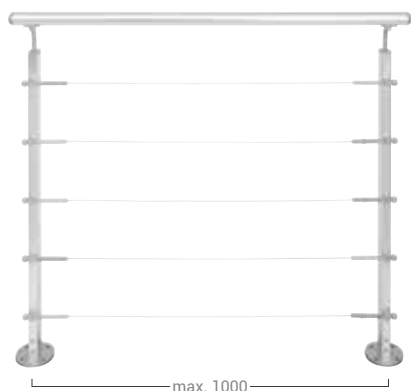

max. 1000

## CABOS inox

Cable inox

### Percepção.

Em inox A2-304, o cabo alivia significativamente o aspecto visual da estrutura.

### PUNTO DE VISTA.

De inox A2-304 el cable aligera visualmente la estructura de su instalación: desplace los limites !



CABOS inox, Ø3 mm x 25 ml  
inox A2-304  
Cable inox,  
réf. **CA25**

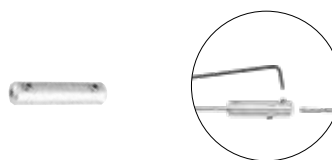

Juntas para tubos,  
inox A2-304  
Conectores, inox  
réf. **A3i**

5x



Tensores para cabo inox A2-304 com Apoio à partida da parede  
avec support départ mural Ø12 x 80 mm  
Tensores de cable inox, con soportes de arranque de pared  
réf. **TCM5**

5x

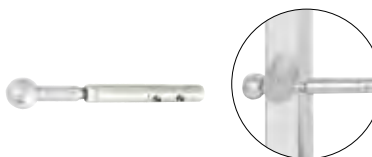

Tensores de cabo inox A2-304 para poste Ø12 x 80 mm  
Tensores de cable sobre poste  
réf. **TCP**

5x

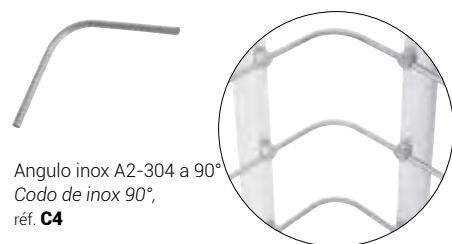

Angulo inox A2-304 a 90°  
Codo de inox 90°,  
réf. **C4**

5x

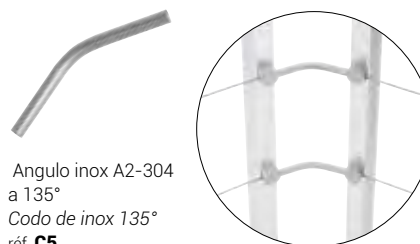

Angulo inox A2-304 a 135°  
Codo de inox 135°  
réf. **C5**

5x

# PREENCHIMENTO TUBOS COMPOSICIÓN CON TUBOS

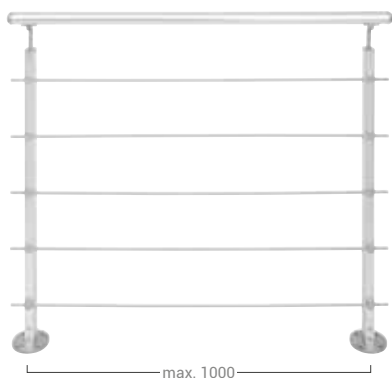

## Tubos inox Tubos de inox

### Linhas gráficas

Os tubos inox A2-304 reforçam as linhas gráficas do resguardo Inoline®, delimitando e protegendo o espaço de habitação exterior ou interior, num espírito muito contemporâneo.

### LÍNEAS GRÁFICAS.

Los tubos de acero inoxidable A2-304 reforzarán las líneas gráficas de su Barandilla Inoline®, que delimitará y asegurará su espacio interior o exterior en un espíritu muy contemporáneo.

Tubos inox Ø 10 x 2000  
mm inox A2-304,  
Tubo de inox  
réf. **T5**



+ 10 Tampas para tubos  
de finition  
+ 10 Tapones de  
terminación

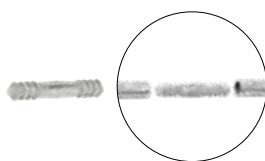

Juntas para tubos Ø 8 x 50 mm  
plástico PP,  
Conectores, plástico PP,  
réf. **A8**

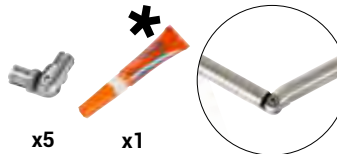

x5

x1

Angulo inox de 90° até 180° + cola  
inox A2-304,  
ángulo variable 90° to 180° + cola  
réf. **237**



\* Veuillez consulter la fiche de donnée de sécurité  
sur [www.burger.fr](http://www.burger.fr)

Consulte la ficha de datos de seguridad en la web [www.burger.fr](http://www.burger.fr)

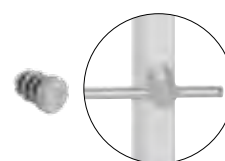

Tampas para tubos de finition  
plástico PP,  
Tapones de terminación,  
plástico PP.  
réf. **CAP**



Angulo inox A2-304 a 90°  
Codo de inox 90°  
réf. **C4**

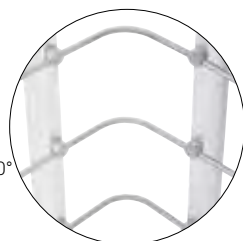

Angulo inox A2-304 a 135°  
Codo de inox 135°  
réf. **C5**

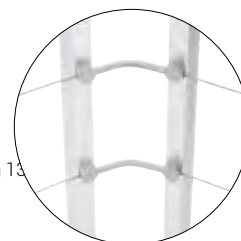

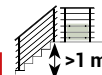

# NORMAS / NF P 01-012 & NF P 01-013 / NORMAS

Para uma altura de queda superior a 1 metro, uso privado, instalar os acessórios

Para una altura de caída superior a 1 metro, uso privado, instalar con los accesorios recomendados



## Painel vidro sintético de proteção para fixar nos tubos na parte inferior do resguardo. ANTI - UV

Panel transparente de protección.a fijar sobre los tubos en la parte baja de la barandilla

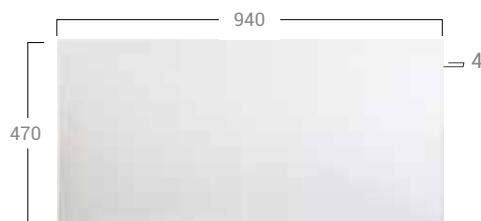

ANTI U.V.  
Vidro  
sintético  
Vidrio  
Sintético.  
réf. **VA470**



## Fixações VA470 para painel vidro sintético, alumínio termolacado

Fijaciones VA470, fundición de aluminio termo-lacado.

**alu** **hêtre**



lacado cinza  
Lacado gris  
réf. **SV1**



**black**



Tinta epóxi preta RAL9005.  
Pintura epoxy negro RAL 9005  
réf. **SV1B**



**white**



Tinta epóxi branca RAL9016.  
Pintura epoxy blanco RAL 9016  
réf. **SV1W**

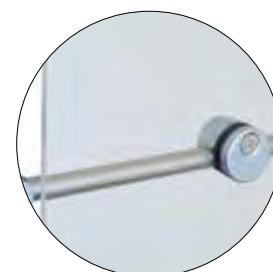

# Corrimãos

**Para assegurar uma descida de escadas.  
Vendido em kits ou individualmente.**

# *Pasamanos*

*Para proporcionar seguridad a una bajada de  
escalera. Vendidos en kits o por unidadada.*







## prokit

### abeto



Kit hand  
Abeto europeo  
Kit hand 2000mm  
Abeto/epicea europeo.  
1 x réf. **HAND** 55 x 45 x 2000 mm  
2 x réf. **MHB**

réf. **1172**



## métal

### chrome

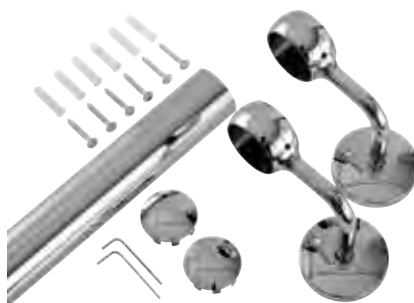
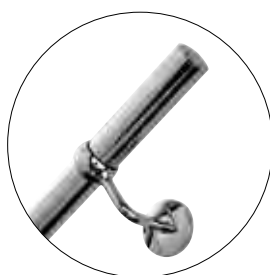

Kit metal cromado  
Acero cromado  
Kit metal chrome.  
Acera cromado.  
1 x réf. **977** Ø40 x 2000 mm  
2 x réf. **RPCC**  
1 x réf. **REPC**

réf. **1158**

### nickel



Kit metal níquel  
Aço níquel escovado  
Kit metal nickel 2000 mm  
Acero níquel cepillado.  
1 x réf. **978** Ø40 x 2000 mm  
2 x réf. **RPCN**  
1 x réf. **REPN**

réf. **1159**

# Kit completos

*Kits completos*



# inoline®

alu



Kit Inoline aluminio  
Aluminio pulido, termolacado.  
*Aluminio pulido, fundición de aluminio termo-lacado.*  
1 x réf. **M3** Ø40 x 2000 mm  
1 x réf. **SM1**  
1 x réf. **EM1**  
1/2 x réf. **A12**

réf. **684**

black



Kit inoline black  
Aluminio termolacado, pintura epóxi preta RAL9005.  
*Aluminio, fundición de aluminio termo-lacado, pintura epoxy negra RAL 9005.*  
1 x réf. **M3B** Ø40 x 2000 mm  
1 x réf. **SM1B**  
1 x réf. **EM1B**  
1/2 x réf. **A12**

réf. **685**

white



Kit inoline white  
Aluminio termolacado, pintura epóxi branca RAL9016  
*Aluminio, fundición de aluminio termo-lacado, pintura epoxy blanco RAL 9016.*  
1 x réf. **M3W** Ø40 x 2000 mm  
1 x réf. **SM1W**  
1 x réf. **EM1W**  
1/2 x réf. **A12**

réf. **686**

# prokit

**ELEMENTOS À PEÇA**  
**ELEMENTO POR UNIDAD**



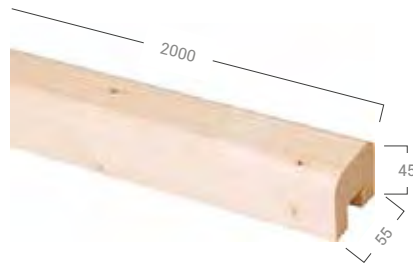

Abeto europeu, possível de cortar e ajustável.  
*Abeto/epicea europeo, recortable y ajustable.*  
 réf. **980**

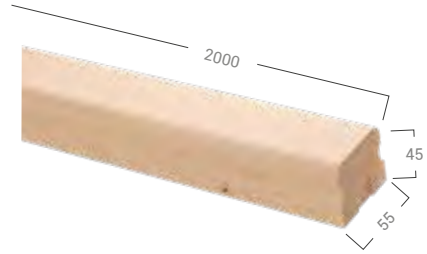

Abeto europeu, possível de cortar e ajustável.  
*Abeto/epicea europeo, recortable y ajustable.*  
 réf. **HAND**

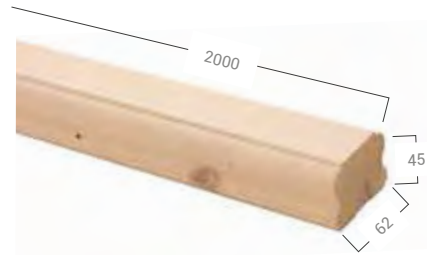

Abeto europeu, possível de cortar e ajustável.  
*Abeto/epicea europeo, recortable y ajustable, con pletinas.*  
 réf. **HANDV1**

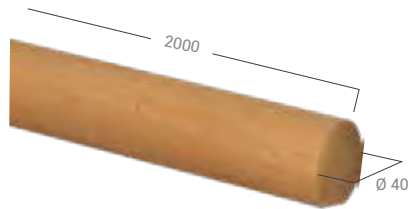

Faixa europeia, possível de cortar e ajustável.  
*Haya europeo, recortable y ajustable.*  
 réf. **972**

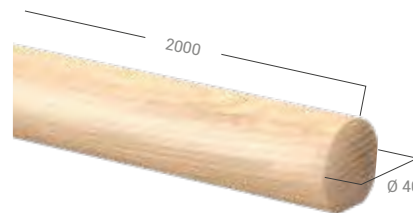

Freixo, possível de cortar e ajustável.  
*Fresno, recortable y ajustable.*  
 réf. **1177**



## ACESSÓRIOS

### ACCESORIOS



Apoio fixo preto para corrimão  
*Soporte fijo*  
 réf. **MHB**



Apoio ajustavel preto para corrimão  
*Soporte regulable*  
 réf. **MHBV1**

### INFOS

Acessórios de fixação incluídos, exceto a fixação à parede. A escolher de acordo com o tipo de parede.

*Accesorios de fijación incluido, salvo fijación mural, a elegir según el tipo de suelo.*



**ELEMENTOS À PEÇA**  
**ELEMENTOS POR UNIDAD**

# chrome



Corrimão metal cromado Ø 40 x 2000 mm  
*Pasamanos, acero cromado.*

réf. **977**

# nickel



Corrimão metal níquel Ø 40 x 2000 mm  
*Pasamanos, acero níquel cepillado.*

réf. **978**

# Corrimão métal

## Pasamanos



### Acessórios

#### ACCESORIOS

Apoios  
Soporte



Acier chromé  
Acero cromado  
réf. **RPCN**

Apoios de junção  
Soporte de unión



Acier chromé  
Acero cromado  
réf. **RPCJC**

Angulo fixo 90°  
Codos fijos a 90°



Acier chromé  
Acero cromado  
réf. **RM90C**

Angulo fixo 135°  
Codos fijos a 135°



Acier chromé  
Acero cromado  
réf. **RM135C**

Tampa plana  
Tapón plano



Acier chromé  
Acero cromado  
réf. **REPC**



aço níquel escovado  
Acero níquel cepillado  
réf. **RPCN**



aço níquel escovado  
Acero níquel cepillado  
réf. **RPCJN**



aço níquel escovado  
Acero níquel cepillado  
réf. **RM90N**



aço níquel escovado  
Acero níquel cepillado  
réf. **RM135N**



aço níquel escovado  
Acero níquel cepillado  
réf. **REPN**

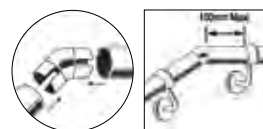
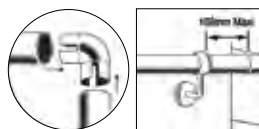
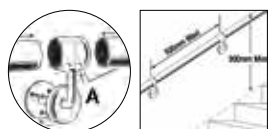

# inoline® CORRIMÃO PASAMANOS

## hêtre

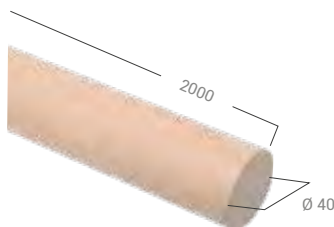

Faixa europeia envernizada.  
Haya europeo barnizado  
réf. **M1**



## hêtre

### tingida carvalho

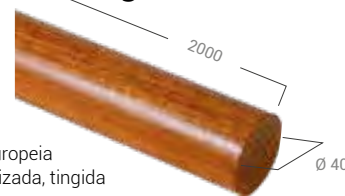

Faixa Europeia envernizada, tingida carvalho  
Haya europeo barnizado, teñido color roble  
réf. **M4**



## Apoios de corrimão

### SOPORTES PARA PASAMANOS.

aluminio

Fundición de aluminio.

réf. **SM1**



2x

Fonte d'aluminium gris.  
Fundición de aluminio gris  
réf. **SM1**

réf. **SM1**

## Peça de junção de corrimão

### EMBELLECEDORES.

Fonte d'aluminium.

Fundición de aluminio.

réf. **242**

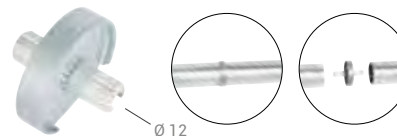

Ø 12

réf. **242**

réf. **242**

## Angulo de junção.

### CODOS DE UNIÓN.

aluminio fundido Fundición de aluminio.

réf. **C1**



90°

réf. **C1**

réf. **C1**

## Juntas para tubos.

### CONECTORES.

Para instalar 2 corrimãos juntos, ângulo Ø 12 x 50 mm. Plástico PP  
Para unir 2 pasamanos juntos, arranque pasamanos / pared, Pasamanos / Codo ..... Plástico PP

réf. **A12**



2x

réf. **A12**

réf. **A12**

## ANGULO DE JUNÇÃO AJUSTAVEL .

### CODOS DE UNIÓN VARIABLES.

Angle 90 à 180° + 2 Juntas para tubos. Fonte d'aluminium.  
Ángulo 90 a 180° + 2 conectores, fundición de aluminio

réf. **C3**



90° - 180°

réf. **C3**

Ø 12

réf. **C3**

## Acabamentos + Juntas para tubos.

### TAPONES DE TERMINACIÓN + CONECTORES.

Fonte d'aluminium. Fundición de aluminio.

réf. **EM1**



réf. **EM1**

Ø 12

2x

réf. **EM1**

## Peça de ajuda à perforação para corrimãos.

### PLANTILLA DE PERFORACIÓN PARA LOS PASAMANOS.

Plástico PP. Plástico PP.

réf. **GP**

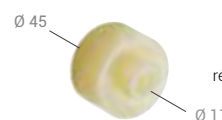

réf. **GP**

Ø 11

réf. **GP**

# alu



Alumínio polido / Aluminio pulido  
réf. **M3**

# black



Alumínio termolacado preto, RAL9005.  
Aluminio, fundición de aluminio termo-  
lacado negro RAL 9005

réf. **M3B**

# white

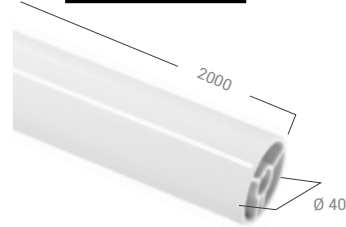

Alumínio termolacado branco, RAL9016.  
Aluminio, fundición de aluminio termo-  
lacado blanco RAL 9016

réf. **M3W**

réf. **SM1**



termolacado preto  
Termo-lacado  
negro.

réf. **SM1B**



termolacado  
branco  
Termo-lacado  
blanco.

réf. **SM1W**

réf. **242**



termolacado preto  
Termo-lacado  
negro.

réf. **243**



termolacado  
branco  
Termo-lacado  
blanco.

réf. **244**

réf. **C1**



termolacado preto  
Termo-lacado  
negro.

réf. **C1B**



termolacado  
branco  
Termo-lacado  
blanco.

réf. **C1W**

réf. **A12**



réf. **A12**



réf. **A12**

réf. **C3**



termolacado preto  
Termo-lacado  
negro.

réf. **C3B**

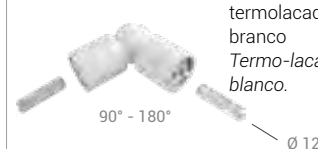

termolacado  
branco  
Termo-lacado  
blanco.

réf. **C3W**

réf. **EM1**



termolacado preto  
Termo-lacado  
negro.

réf. **EM1B**



termolacado  
branco  
Termo-lacado  
blanco.

réf. **EM1W**

**CANETA DE RETOQUES.**  
**ROTULADOR DE RETOQUES.**



BLACK  
réf. **2000131**



WHITE  
réf. **2000247**



# Escadas retráteis

## Escaleras escamoteables

A escada retráctil pré-montada com uma cancela isolante, permite ganhar em espaço porque é rebatível.

*La escalera escamoteable pre-montada con una trampilla aislante, ahorra espacio en una habitación porque es plegable. El espacio del piso por lo tanto no es reducido.*

Cumpre a norma  
True to the standard

EN 14975



## INFOS

Escadas retráteis 3  
secçõesESCAMOTEABLES DE  
3 TRAMOS

**Laterais recortáveis e ajustáveis**  
Lateral recortable y ajustable



**Uso interior**  
Uso en interior

**150  
KG**

**Carga máxima**  
Carga máxima

réf. **ISOMAX** :  
Producto montado. Producto ensamblado.

réf. **LOFT2** :  
Vendido en kit. Vendido en kit

**Com compartimento + patins de proteção + cana de manobra**  
Con marco+ pestillo de seguridad + palo para maniobrar.

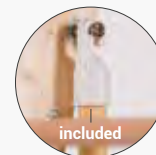

Altura dos degraus

réf. **ISOMAX**  
**Espessura de isolamento**  
Espesor aislamiento  
**20 mm**

**Clase de impermeabilidade 4!**  
valor calculado

Clase de estanqueidad 4!  
(EN 12207) 1,33W/m<sup>2</sup> °C  
(Valor testado)

Todos os produtos desta página são certificados  
Todos los productos de esta página están certificados



	<b>FUNIL</b> Hueco	<b>Espessura da isolação</b> Espesor aislamiento	<b>Laterais</b> Laterales	<b>degraus</b> Peldaños	<b>Altura dos degraus</b> Altura de peldaños
réf. <b>LOFT2</b>	600 x 1200 mm seção 18 x 115 mm Abeto europeu Sección 18 x 115 mm. Abeto/epicea europeo	16 mm painel aglomerado Panel de aglomerado	21 x 69 mm Pinho europeu Pino europeo	<b>12</b> 18 x 69 mm Faia europeia Haya europeo	250 mm
réf. <b>ISOMAX</b>	600 x 1200 mm seção 18 x 140 mm Abeto europeu Abeto/epicea europeo	26 mm isolação / Aislante 20 mm painel / Panel 6 mm	21 x 84 mm Abeto europeu Abeto/epicea europeo	<b>12</b> 28 x 82 mm Abeto europeu Abeto/epicea europeo	

# Escadas retráteis **clickfix**®

## Escaleras escamoteables

A escada retrátil pré-montada com uma cancela isolante, permite ganhar em espaço porque é rebatível.

*La escalera Escamoteable pre-montada con una trampilla aislante, ahorra espacio en una habitación porque es plegable. El espacio del piso por lo tanto no es reducido.*

Cumple a norma  
True to the standard

**EN 14975**





Classe de impermeabilidade 4! (EN 12207) : 0,99W/m<sup>2</sup> °C (valor testado)  
Clase de estanqueidad 4! (EN 12207) : 0,99W/m<sup>2</sup> °C (valor testado)

Classe de impermeabilidade 4! (EN 12207)  
= A melhor classificação de isolamento do mundo : 0,49W/m<sup>2</sup> °C (valor testado)  
Clase de estanqueidad 4! (EN 12207)  
= el mejor coeficiente de aislamiento del mundo : 0,49W/m<sup>2</sup> °C (valor testado)

L'étanchéité du CLICKFIX 76 répond aux mêmes Normas que celles des portes et des fenêtres.  
Estanqueidad del Clicfix sigue la misma normativa que las de las puertas y de las ventanas.

## RT 2012

### INFOS

Com compartimento, moldura PVC, cana de manobra, cancela em HDF e poliestireno. / Con cajón, moldura, palo, trampilla de HDF y Poliestireno.

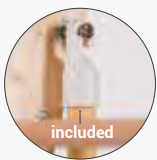

	Funil <i>Hueco</i>	EPAISSEUR ISOLATION <i>Espesor aislamiento</i>	Laterais <i>Laterales</i>	Degraus <i>Peldaños</i>	Altura dos degraus <i>Altura de peldaños</i>
réf. 734 clickfix 36 GOLD	600 x 1200 mm seção 18 x 115 mm Abeto europeu Abeto/epicea europeu	isolant / aislante 30 mm panneau / panel 6 mm <b>= 36 mm</b>	21 x 84 mm Abeto europeu Abeto/epicea europeu	<b>12</b> 28 x 82 mm Abeto europeu Abeto/epicea europeu	250 mm
réf. 485 clickfix76 SILVER	600 x 1200 mm seção 18 x 140 mm Abeto europeu Abeto/epicea europeu	isolant / aislante 70 mm panneau / panel 6 mm <b>= 76 mm</b>	21 x 69 mm Pin europeu Pino europeu	<b>12</b> 18 x 54 mm Faia europeia Haya europeu	



**Design inovador patenteado = rápido e fácil de instalar por sistema de encaixe**  
Concepto ultra-innovador patentado = montaje fácil & rápido por simple clic



**Pode ser instalado por 1 pessoa + sistema para ajustar a altura do chão ao tecto**  
Montaje para 1 persona + sistema de ajuste para regulación de la altura suelo / Techo



**sistema push pull = fecho quase automático da cancela e subida fácil**  
Sistema Push-Pull = Cierre casi automático de la trampilla y subida sin esfuerzo.



**Laterais recortáveis e ajustáveis**  
Lateral recortable y ajustable



**Uso interior**  
Uso interior

**150 KG**

**Carga máxima**  
Carga máxima

Todos os produtos desta página são certificados  
Todos los productos de esta página están certificados



**Garantimos que a madeira provém de florestas bem geridas..**  
Garantizamos que las maderas que utilizamos provienen de bosque bien gestionado.

# Escadas rectas

## Escalera

Degraus embutidos : acabamento perfeito, fácil de instalar e solidez das escadas (os degraus podem ser cortados para ajustar a largura).

Peldaños empotrados: acabado perfecto, facilidad de uso y solidez escaleras (los peldaños pueden ser recortados para ajustar su escalera en anchura).



# Escadas rectas universais

## Escalera universal



**VENDIDA MONTADA, GANCHOS DE FIXAÇÃO MURAL FORNECIDOS**

*Vendida montada, fijaciones para pared incluidas.*



réf. ECH187



# Escadas rectas universais

## Escalera molinero

réf. **AMSTERDAM**  
degraus a passos  
alternados  
Pasos alternados

réf. **MADRID60**

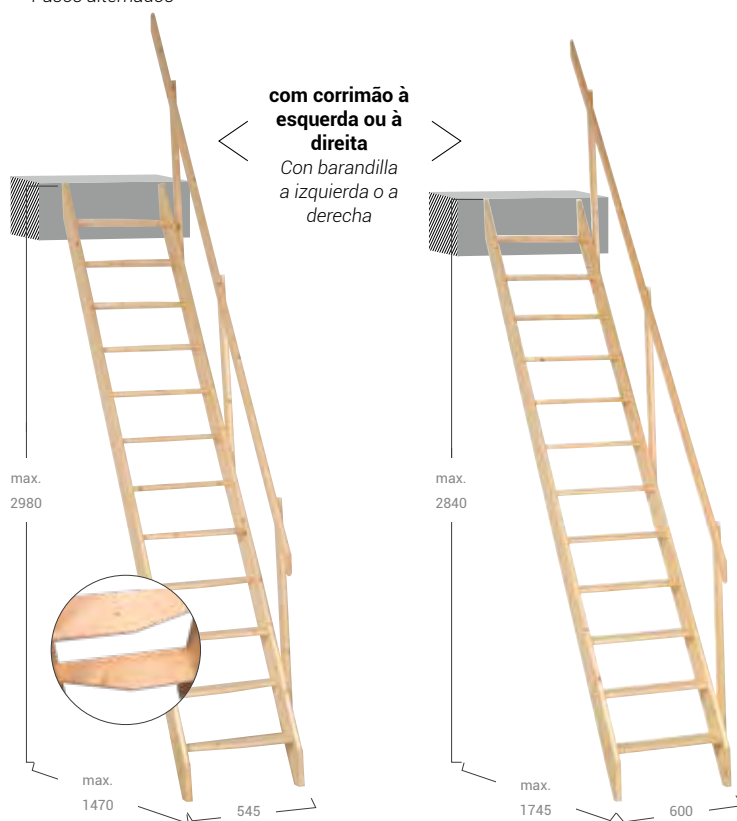

### INFOS



**Laterais recortáveis e ajustáveis**  
Laterales recortables y ajustables



**Uso interior**  
Uso interior

**150 KG**

**Carga máxima**  
Carga máxima

	funil mínimo <i>Hueco</i>	laterais <i>Laterales</i>	Degraus <i>Laterales</i>	altura dos degraus <i>Altura de peldaños</i>	Resguardo <i>Barandilla</i>
réf. <b>ECH187</b>	-	21 x 69 mm Pinho Europeu <i>Pino europeo</i>	<b>8</b> 18 x 69 mm Faia europeia <i>Haya europeo</i>	218 mm	-
réf. <b>AMSTERDAM</b>	600 x 1200 mm	27 x 142 mm Abeto europeu <i>Abeto/epicea europeo</i>	<b>12</b> 27 x 72/142 mm Abeto europeu <i>Abeto/epicea europeo</i>	232 mm	Corrimão / barandilla : 27 x 65 mm Corrimãos / posts : 27 x 65 mm Abeto europeu <i>Abeto/epicea europeo</i>
réf. <b>MADRID60</b>	650 x 1500 mm	27 x 142 mm Abeto europeu <i>Abeto/epicea europeo</i>	<b>12</b> 27 x 142 mm Abeto europeu <i>Abeto/epicea europeo</i>	218 mm	

# normandie

## Escadas em kit

### *Escalera para componer*

A escada em kit, em abeto, pode ser personalizada com diferentes opções.

*La escalera para componer si mismo, en abeto, es personalizable con diferentes opciones.*



# Recto

## RECTA

réf. NOLM

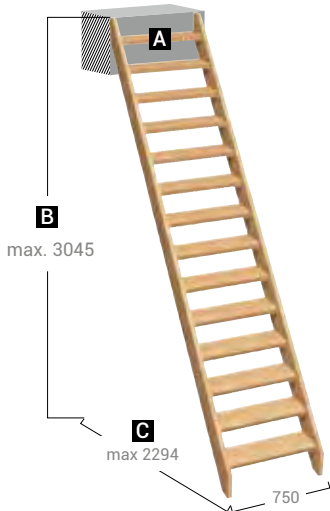

réf. NOLM

A	B	C
14	2905 → 3045	2270
13	2700 → 2905	2115
12	2490 → 2700	1955
11	2285 → 2490	1800
10	2075 → 2285	1645
9	1870 → 2075	1485

### INFOS

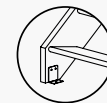

Suportes de fixação altos e baixos da escada incluídos.  
Soportes de fijación altos y bajos de escalera incluidos



Laterais recortáveis e ajustáveis  
Laterales recortables y ajustables



Uso interior  
Uso interior

**150**  
KG

Carga máxima  
Carga máxima

# 1/4 de volta à esquerda

## 1/4 DE GIRO A IZQUIERDA

réf. NOLM1



# 1/4 DE VOLTA À DIREITA

## 1/4 DE GIRO A DERECHA

réf. NOLM2



Atenção : fixar obrigatoriamente contra um muro.  
Ojo: a fijar obligatoriamente contra la pared



réf. NOLM1 & NOLM2

A	B	C
13	2700 → 2905	2355
12	2490 → 2700	2195
11	2285 → 2490	2040
10	2075 → 2285	1885

### Espelhos CONTRAHUELLAS

recto  
Recta  
réf. NOCM  
1/4 de volta  
1/4 DE GIRO  
réf. NOCM1/4T



### RESGUARDO 2 TRAVESSAS BARANDILLA CON 2 TRAVESAÑOS

RECTO  
RECTA  
réf. NOR



### BALAÚSTRES RETANGULARES BALAUSTRES RECTANGULARES

RECTO  
RECTA  
réf. NORRD  
1/4 de volta  
1/4 DE GIRO  
réf. NORRT



### INFOS

Pode ser completado por um corrimão em kit.  
puede ser completado por un pasamanos en kit  
réf. 1172 PROKIT (p.66)

### Acessórios (OPTIONS) / ACCESORIOS (OPCIONES)

	Funil Hueco	Degraus Peldaños	Laterais Laterales	altura dos Degraus Altura de peldaños	Espelhos Contrahuellas	Resguardo 2 travessas Barandilla con 2 travesaños	balaústres retangulares Balaustres rectangulares	outras dimensões Otras dimensiones
réf. NOLM	800 x 1750 mm	190 x 32 mm Abeto Europeu Abeto/epicea europeo	190 x 32 mm Abeto Europeu Abeto/epicea europeo	218 mm	14 18 x 200 mm, réf. NOCM Abeto europeu, Abeto/epicea europeo	réf. NOR 3 postes 3 postes 27 x 65 x 1014 mm 2 travessas baixas 2 travesaños bajos 27 x 65 x 3340 mm Abeto europeu Abeto/epicea europeo	réf. NORRD 28 x 45 x 752 mm Abeto europeu Abeto/epicea europeo	Poste alto Poste alto 70 x 70 x 945 mm  corrimão barandilla 45 x 55x 2292 mm
réf. NOLM1					14 18 x 200 mm réf. NOCM1/4T Abeto europeu Abeto/epicea europeo		réf. NORRT Abeto europeu Abeto/epicea europeo	balaústres balaustres 28 x 45 x 752 mm  Poste baixo poste bajo 70 x 70 x 1050 mm
réf. NOLM2								



# abies

## Escada em kit *Escalera para componer*

O clássico com linhas retrabalhadas, a escada Abies personaliza-se de acordo com as suas inspirações.

*El clásico con líneas rediseñadas, la escalera Abies está disponible y personalizada según sus inspiraciones y sus deseos.*

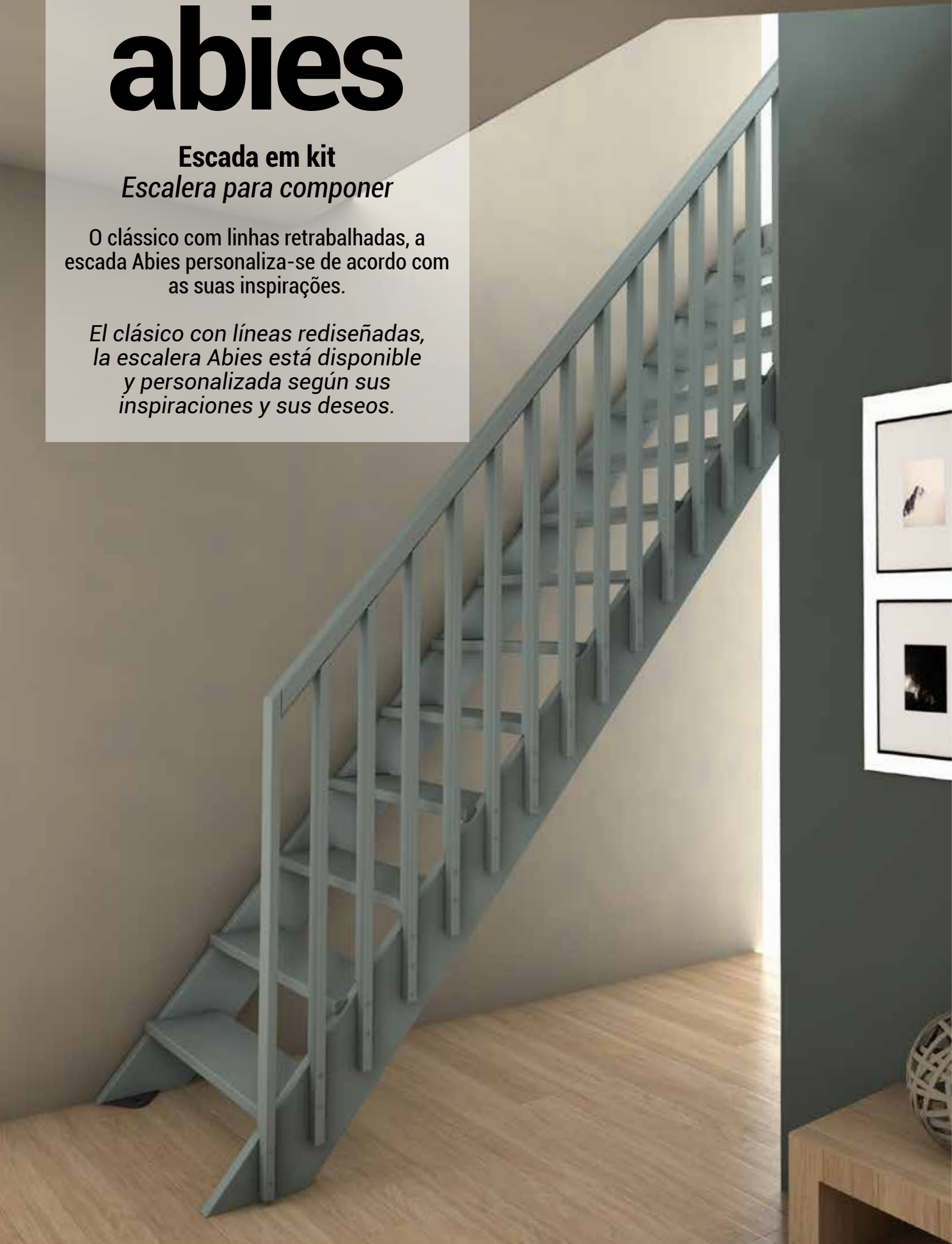

## DROIT RECTA

réf. 1744

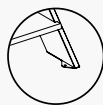
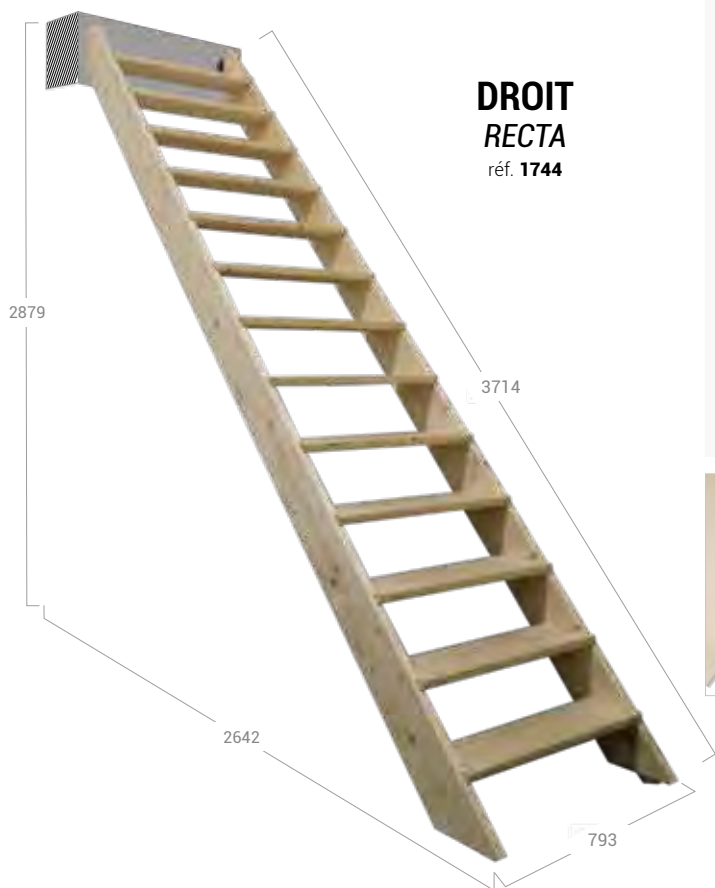

**Suportes de fixação altos e baixos da escada incluídos.**  
*Escuadras de fijación alta y baja de la escalera incluidas*



**Usos interior**  
*Usos interior*



**Laterais recortáveis e ajustáveis**  
*Laterales recortables y ajustables*

**150  
KG**

**Carga máxima**  
*Carga máxima*



**Abeto de Escandinávia**  
*Abeto de origen escandinavo*



**Alta qualidade, concepção & fabricação francesa**  
*Calidad Alta, desarrollo y fabricación francesa*



**fixação ao chão**  
*Fijación al suelo*



**fixação ao muro**  
*Fijación mural*



**Degraus embutidos**  
*Peldaños encastrados*

	<b>FUNIL</b> <i>Huevo</i>	<b>LATERAIS</b> <i>Laterales</i>	<b>Degraus</b> <i>Peldaños</i>	<b>Altura dos degraus</b> <i>Altura de peldaños</i>	<b>Balaústres</b> <i>Balaustres</i>	<b>Corrimãos</b> <i>Pasamanos</i>
réf. 1744	850x2100mm	32x190mm Abeto / epicea	13 (30x210mm) Abeto	207 mm	21 (25x45mm) Abeto	45x45x1880mm Abeto

## Opções de segurança

**Kit resguardo em abeto.**  
**instalação possível à direita ou à esquerda.**

**Opciones. Seguridad.**

*Kits barandilla abeto bruto. Instalación posible a derecha o izquierda.*

tous les produits de ces pages sont certifiés  
all products of these pages are certified



**CORRIMÃO 45 X 45 MM**  
**PASAMANO**



**21 BALAUSTRÉS 25 X 45 MM**  
**BALAUSTRÉS**



**ENTALHE RESGUARDO NAS LATERAIS**  
**RANURA EN PASAMANOS EN LATERAL**



réf. 1773 + réf. 1744  
**RESGUARDO ESQUERDA**  
**BARANDILLA IZQUIERDA**



réf. 1744 + réf. 1774  
**ESCADA ESQUERDA**  
**RESGUARDO À DIREITA**  
**BARANDILLA DERECHA**



réf. 1773 + réf. 1744  
**RESGUARDO À ESQUERDA**  
**BARANDILLA IZQUIERDA**

réf. 1744 + réf. 1774  
**ESCADA ESQUERDA**  
**RESGUARDO À DIREITA**  
**BARANDILLA DERECHA**

# novah

## Escada em kit *Escalera a componer*

Esta escada em faia torna a utilização diária mais conveniente, e oferece segurança com o resguardo incluído.

*Esta escalera de haya le ofrece una comodidad de uso diario, y asegura su seguridad con la barandilla incluida.*

### INFOS

Resguardo adicional da gama Inoline

**inoline**<sup>®</sup>  
**hêtre**

Barandilla  
suplementaria de la  
gama Inoline Haya  
réf. **809** (p.50)  
+  
réf. **M1** (p.72)



## RECTA RECTA

réf. 792

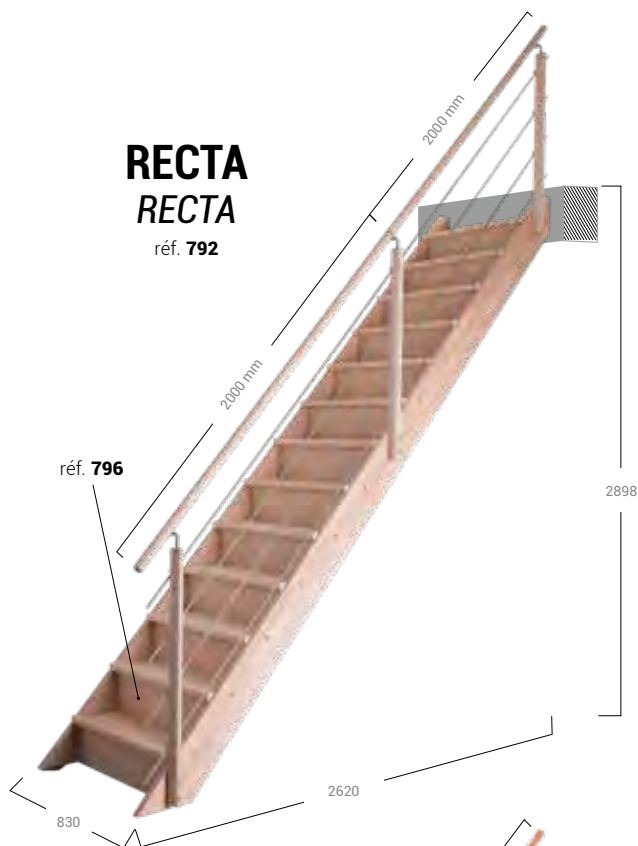

### INFOS

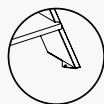

**Suportes de fixação  
altos e baixos da  
escada incluídos.**  
*Escuadras de fijación  
altas y bajas de la  
escalera incluidas*



**Laterais recortáveis e  
ajustáveis**  
*laterales recortables &  
ajustables*



**Resguardo  
inoline®  
hêtre  
faia incluído**  
**1 lado = segurança**  
*Barandillas Inoline Haya  
incluidas.  
1 lado = Seguridad*



**Alta qualidade,  
concepção  
& fabricação francesa**  
*Alta calidad, desarrollo  
y fabricación Made In  
France.*



**Uso interior**  
*Uso interior*

**150  
KG**

**Carga máxima**  
*Carga máxima*

Todos os produtos desta  
página são certificados  
Todos los productos de esta  
página estan certificados



## 1/4 DE VOLTA À DIREITA 1/4 DE GIRO A DERECHA

réf. 935



## 1/4 DE VOLTA À ESQUERDA 1/4 DE GIRO A IZQUIERDA

réf. 936



réf. 935 + réf. 936,  
**Atenção : fixar  
obrigatoriamente a um muro.**

*Cuidado: fijar obligatoriamente  
contra una pared*

\*

	<b>Funil</b> <i>Hueco</i>	<b>Laterais</b> <i>Laterales</i>	<b>Degraus</b> <i>Peldaños</i>	<b>Altura dos degraus</b> <i>Altura de peldaños</i>	<b>ESPELHOS</b> <i>Contrahuellas</i>	<b>Postes</b> <i>Postes</i>	<b>Corrimãos</b> <i>Diámetro pasamanos</i>	<b>Tubos</b> <i>Tubos</i>
réf. 792	850 x 2100 mm		<b>13</b> 220 x 28 mm Faia europeia Haya europeo		réf. 796		<b>2</b> Ø40 x 2000 mm Faia europeia + 2 Acabamentos Haya europeo + 2 remates de acabado	
réf. 935		32 x 190 mm Faia europeia Haya europeo		207 mm	réf. 937	<b>3</b> 34 x 60 mm Faia europeia Haya europeo		<b>8</b> Ø10 x 2000 mm inox A2-304
réf. 936	850 x 2500 mm				réf. 938			

\* 13 espelhos + 13 chuteiras em faia, recortavel  
13 *contrahuellas* + 13 *listones de haya finger*, laterais recortables

# spark

**Escada luminosa, passos seguros.**  
*Escalera luminosa,  
sus pasos con seguridad.*

A sua iluminação LED ajuda a reduzir o risco de quedas e garante a sua segurança com o resguardo incluído. Escada em faia e carvalho, pronta a ser instalada. Iluminará o seu interior.

*Su iluminación LED ayuda a reducir el riesgo de caídas y garantiza su seguridad con la barandilla incluida.*

*Escalera de haya y roble, lista para instalar, ilumina su interior.*

1 receptor + 2 comandos para variar a intensidade da luz

1 receptor + 2 mandos a distancia permiten variar la intensidad luminosa.



**Leds integrados nas 2 laterais**  
*LEDs integrados en los laterales*

## INFOS

Resguardo adicional da gama Universo **universo®**

Barandillas suplementarias de la gama UNIVERSO

réf. 1740113 (p.30)



# RECTA RECTA

réf. 793

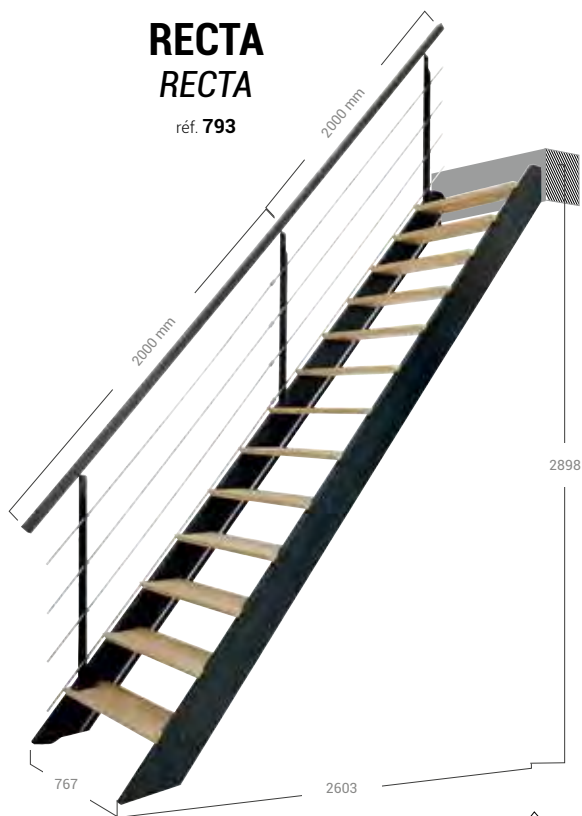

## INFOS

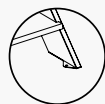

Suportes de fixação  
altos e baixos da  
escada incluídos.  
*Escuadras de fijación  
altas y bajas de la  
escalera incluídas*



Laterais recortáveis e  
ajustáveis  
*Laterales recortables &  
ajustables*

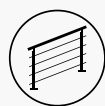

Resguardo  
**universo®**  
incluído  
**1 lado = segurança**  
*Barandillas Universo  
incluídas.  
1 lado = Seguridad*



Alta qualidade,  
concepção & fabricação  
francesa  
*Alta calidad, desarrollo  
y fabricación Made In  
France.*



Uso interior  
*Uso interior*

**150  
KG**

Carga máxima  
*Carga máxima*

Garantimos que as madeiras  
utilizadas provém de florestas  
bem geridas..

*Garantizamos que las maderas  
que utilizamos proceden de  
bosques bien gestionados.*

# 1/4 DE VOLTA À DIREITA 1/4 DE GIRO A DERECHA

réf. 880



# 1/4 DE VOLTA À ESQUERDA 1/4 DE GIRO A IZQUIERDA

réf. 879



réf. 879 + réf. 880. Attention : à fixer obligatoirement contre un mur.  
*Cuidado: fijar obligatoriamente contra una pared*

	Funil <i>Hueco</i>	Degraus <i>Peldaños</i>	Laterais <i>Laterales</i>	Altura dos degraus <i>Altura de peldaños</i>	Tubos <i>Tubos</i>	Seções MAINS-COURANTES <i>Diámetro pasamanos</i>	POTEAUX <i>Posts</i>
réf. 793	800 x 2100 mm	<b>13</b> 220 x 735 x 28 mm carvalho envernizado	32 x 190 mm Faia europeia laqué noir			<b>2</b> 40 x 40 x 2000 mm alumínio, termolacado preto areado + 2 tampas de acabamento	<b>3</b> 40 x 55 x 948 mm aço anti-corrosão, termolacado preto areado
réf. 880		mate oak varnished mat	Haya europeo lacado negro	207 mm	<b>8</b> Ø10 x 2000 mm inox A2-304	+ 2 Acabamentos alumínio, termo-lacado negro arenado + 2 remates de terminación	acero tratado anti-corrosión, termo-lacado negro arenado
réf. 879	850 x 2380 mm						

Regulação da luz  
*Variador de luz*

**1 receptor + 2  
comandos para variar  
a intensidade da luz**  
receptor  
+ 2 mandos a distancia  
réf. 417



# industria

Ø 1250 - 1550 mm

## **Escada em espiral metálica.** *Escalera metálica helicoidal*

Esta escada em aço galvanizado acrescenta um estilo industrial e cabe em um mínimo de espaço!

*Esta escalera de acero galvanizado tiene un diseño totalmente industrial, y se adapta en un mínimo de espacio!*



## INFOS

**Escada para economia de espaço, vendida em kit**

Escalera ahorro espacio, vendida en kit

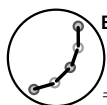
**Estrutura articulada = mais configurações**

Estructura articulada = Múltiples configuraciones

**Uso interior + exterior**

Uso interior y exterior

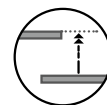
**Altura do degrau ajustável = conforto**

altura de peldaños regulable = confort

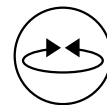
**Escolha o sentido de subida durante a instalação**

Sentido de subida a elegir al momento de la instalación.

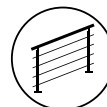
**Resguardo 1 lado = segurança**

barandilla a 1 lado = seguridad



max. 3995 mm  
min. 2460 mm



réf. 475

Resguardo para piso, kit de partida  
Balconera, kit arranque 1 ml.



réf. 476

Resguardo de piso, kit de continuação  
Balconera, kit intermedio 1 ml.

Ø1250 mm funil / Hueco 1300 x 1300 mm	Altura chão a chão Altura suelo a suelo (mm)	Qtd degraus + 1 degrau de piso número peldaños + 1 rellano	Degraus Peldaños	Estrutura central Eje central	Altura dos degraus Altura de peldaños	Balaústres Balaustres	Seções Corrimão Diâmetro pasamanos
réf. 459	2460 → 2820	11 + 1					Ø42 mm
réf. 460	2665 → 3055	12 + 1					Corrimão
réf. 461	2900 → 3290	13 + 1					flexible polyu- réthane, noir
réf. 462	3135 → 3525	14 + 1					Pasamanos
réf. 463	3370 → 3760	15 + 1					flexible de
réf. 464	3485 → 3995	16 + 1					poliuretano negro
			580 x 35 x 120/210 mm	Ø114 mm	205 min - 235 max mm	Ø20 mm	





# auvents

**ALPENDRES** Porta de entrada & garagem  
**Marquesinas** puertas de entrada & garaje

# Alpendres para porta de entrada 1 PAN

## Marquesinas para puerta de entrada 1 hoja



### ark



Alumínio, composto, lacado preto, vendido em kit.

Aluminio, composite, lacado negro, vendido en kit.

réf. **448**



### 4D



Abeto natural europeu, vidro sintético, parafusos de inox, vendido em kit.

Pronto a pintar.

Abeto/epicea natural, vidro sintético, tornillos inox, vendido en kit.

Para pintar.

réf. **1168**



### lumilam

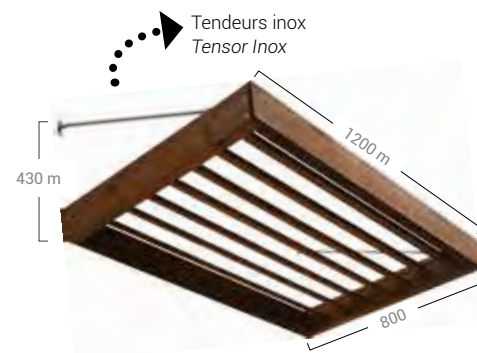

Abeto europeu, tratado em autoclave, tingido castanho, vidro sintético, vendido em kit, parafusos de inox.

Abeto/epicea europeu, tratado autoclave, teñido marrón, vidro sintético, vendido en kit, tornillos inox.

réf. **1167**



# Alpendres para porta de entrada 1 PAN Marquesinas para puerta de entrada 1 hoja



## mar1408

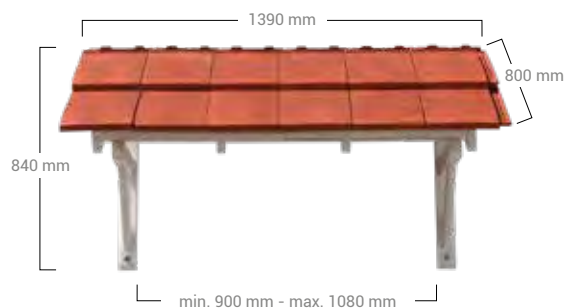

Beto europeu, vendido em kit  
peso de cobertura : /peso revestimiento : 45 kg/m<sup>2</sup>  
max.  
área a cubrir : / superficie a cubrir : +/- 1,12 m<sup>2</sup>.  
Estrutura vendida sem cobertura, 10 anos de garantia.  
Abeto/epicea europeo, vendido en kit,  
Estructura vendida sin revestimiento  
Garantía 10 años  
réf. **MAR1408**



## mar2010



Beto europeu, vendido em kit  
peso de cobertura : /peso revestimiento : 45 kg/m<sup>2</sup>  
max.  
área a cubrir : / superficie a cubrir : +/- 2.1 m<sup>2</sup>.  
Estrutura vendida sem cobertura, 10 anos de garantia.  
Abeto/epicea europeo, vendido en kit,  
Estructura vendida sin revestimiento  
Garantía 10 años  
réf. **MAR2010**





## Alpendres para porta de garagem 1 PAN Marquesinas para puerta de garaje 1 hoja

### mar3110

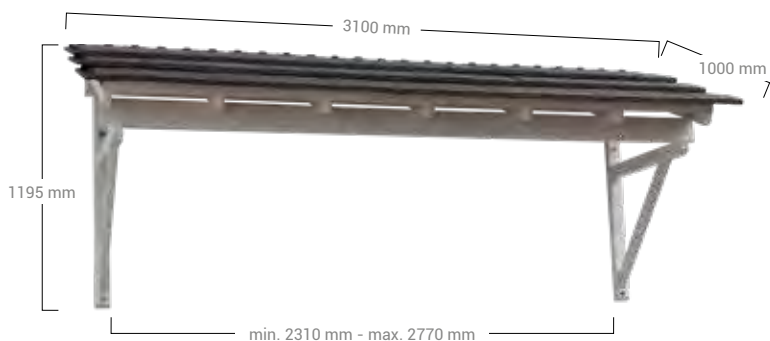

Beto europeu, vendido em kit  
 peso de cobertura : /peso revestimento : 45 kg/m<sup>2</sup> max.  
 área a cobrir : / superficie a cubrir : +/- 3.1 m<sup>2</sup>.  
 Estrutura vendida sem cobertura, 10 anos de garantia.  
 Abeto/epicea europeo, vendido en kit,  
 Estructura vendida sin revestimiento  
 Garantía 10 años  
 réf. **MAR3110**



### mar3212

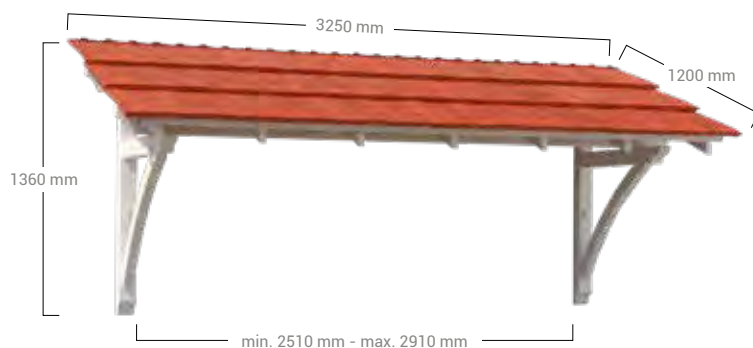

Beto europeu, vendido em kit  
 peso de cobertura : /peso revestimento : 45 kg/m<sup>2</sup> max.  
 área a cobrir : / superficie a cubrir : +/- 3.9 m<sup>2</sup>.  
 Estrutura vendida sem cobertura, 10 anos de garantia.  
 Abeto/epicea europeo, vendido en kit,  
 Estructura vendida sin revestimiento  
 Garantía 10 años  
 réf. **MAR3212**



# GARANTIA 2 ANOS / GARANTÍA 2 AÑOS

A garantia de 2 anos (garantía legal) aplica-se a peças metálicas, produtos lacados e acessórios. Cobre defeitos de fabrico que afectam a resistência mecânica ou a utilização normal do produto. A garantia de 2 anos cobre :

- os acessórios da gama PROKIT
- todos os guardos metálicos (Inoline®, Inoline® Black, Inoline® White, Universo®...)
- a gama NIVO (escadas de madeira, mistas, metálica)
- madeira não tratada :

A garantia só é aplicável a problemas relacionados com defeitos de fabrico (defeitos ocultos), e só é válida quando as condições recomendadas forem respeitadas, para um uso e uma aplicação normal do produto. Quaisquer modificações feitas aos produtos invalidarão a garantia.

A garantia não se aplica a alterações na aparência dos materiais se os produtos não forem instalados e mantidos de acordo com as recomendações do fabricante.

## DICAS DE MANUTENÇÃO

- Produtos de abeto natural não tratados: aplicar 2 ou 3 demãos de tratamento ou de tinta para proteger os artigos para uso exterior.
- Produtos de aço inoxidável: precaução a tomar: utilizar apenas ferramentas novas ou específicas para o inox para evitar a contaminação do inox com partículas «metálicas». No final da obra, limpar cuidadosamente os produtos para remover todas as partículas de metal ou lascas (ver as instruções para os produtos em questão). É importante seguir as instruções de instalação, manutenção e cuidados para beneficiar da garantia do fabricante. A garantia é válida a partir da data de compra (e na apresentação do bilhete de compra) para todos os produtos e acessórios, de acordo com as condições relativas especificadas a cada artigo.

La garantía de 2 años (garantía legal) se aplica sobre las piezas de metal, los productos lacados y los accesorios. Protege contra los defectos de fabricación, causantes de alteraciones en la resistencia mecánica o el uso correcto del producto. La garantía de 2 años concierne :

- accesorios de la gama **PROKIT**.
- **todas las barandillas de metal** (Inoline®, Inoline® Black, Inoline® White, Universo®, Smartline...)
- **la gama NIVO** (madera, metal, escalera mixta y otras escaleras)
- **madera no tratada :**

La garantía solo es aplicable para problemas relacionados con defectos de fabricación (defectos ocultos) y solo es válida cuando las condiciones recomendadas para su uso se respetan, para un uso normal del producto. Cualquier cambio realizado en los productos anula la garantía. La garantía no se aplica a cambios en la apariencia de los materiales si el mantenimiento y la instalación no se realizan según las recomendaciones del fabricante.

## CONSEJOS DE MANTENIMIENTO

- **Productos de abeto natural no tratado :** para una instalación en exteriores, aplicar 2 o 3 capas de lasure o pintura para proteger los artículos.
- **Productos de acero inoxidable :** precaución: use solo herramientas nuevas o específicas para acero inoxidable para evitar contaminar el acero inoxidable con partículas «metálicas». Al final de la obra, asegúrese de limpiar bien los productos para eliminar todas las partículas de metal o virutas (consulte las instrucciones de los productos en cuestión).

Es importante seguir la instalación, y mantenimiento para beneficiarse de la garantía del fabricante.

**La garantía es válida desde la fecha de compra (y en la presentación del tiquet compra) para todos los productos y accesorios bajo las condiciones relativas especificadas en cada artículo.**

# GARANTIA 10 ANOS / GARANTÍA 10 AÑOS

A garantia de 10 anos sobre produtos tratados aplica-se à madeira de muitos produtos. Abrange ataques de fungos e insectos xilófagos, mas não garante o mantimento da cor.

A garantia de 10 anos aplica-se :

- sobre os produtos notificados

Quaisquer modificações feitas aos produtos invalidarão a garantia. A garantia não se aplica a alterações na aparência dos materiais se os produtos não forem instalados e mantidos de acordo com as recomendações do fabricante (garantido somente para uso e utilização normal do produto e não para o desgaste normal do produto).

## SOBRE PRODUCTOS NÃO TRATADOS

A garantia de 10 anos aplica-se à madeira. Cobre defeitos de material e de fabrico, mas não cobre danos secundários ou consequentes. Quaisquer modificações feitas aos produtos invalidarão a garantia. A garantia não se aplica a alterações na aparência dos materiais se os produtos não forem instalados e mantidos de acordo com as recomendações do fabricante.

La garantía de 10 años **sobre los productos tratados** se aplica a la parte de madera de muchos productos. Se trata de ataques de hongos e insectos xilófagos, pero no garantiza la permanencia del color.

Se aplica la garantía de 10 años :

- en productos notificados.

Cualquier modificados realizada en los productos anula la garantía. No se aplica a los cambios en apariencia de los materiales si no se realizan tareas de mantenimiento e instalación de acuerdo con las recomendaciones del fabricante (garantía solo para un uso normal y uso del producto y aparte del desgaste normal del producto, etc.).

## SOBRE PRODUCTOS BRUTOS

La garantía de 10 años se aplica a la parte de madera. Cubre defectos de materiales y de fabricación, pero no cubre daños secundarios o consecutivos. Todos los cambios en los productos anulan la garantía. No se aplica a cambios en la apariencia de los materiales si no se realiza el mantenimiento y la instalación según las recomendaciones del fabricante.

Para os produtos colocados no mercado a partir de 01/03/15.

As peças sobressalentes essenciais para a utilização dos bens vendidos estarão disponíveis durante a duração da garantia.

Para productos comercializados a partir del 01/03/15.

Los repuestos esenciales para el uso de los artículos vendidos serán disponible durante todo el periodo de la garantía.

## Nossos compromissos :

Nossa fábrica tem um sistema de recuperação de calor para reduzir o impacto energético. Reciclamos aparas de madeira para aquecimento interno. E utilizamos papelão reciclado para embalar os nossos produtos.

## Nossas ações

Fazemos uma triagem seletiva para atingir o objetivo zero resíduos. Instalámos fontes de água para substituir as garrafas de plástico. Prestamos atenção ao consumo responsável e razoável durante a fabricação dos nossos produtos.

## Nossas certificações

Em conformidade com as normas de certificação PEFC™ e FSC®, os nossos produtos de madeira provêm de florestas bem geridas.

## Nuestros compromisos

Nuestra fabrica esta equipada de un sistema de recuperación de calor para disminuir el impacto energético. Reciclamos nuestras virutas de madera para nuestra calefacción propia. Para el embalaje de nuestros productos, utilizamos cartón reciclado.

## Nuestras acciones

Hemos instaurado un sistema de clasificación selectiva para alcanzar el objetivo de 0 residuos. Para reemplazar las botellas de plástico, hemos instalado fuentes de agua potable. Durante la fabricación de nuestros productos, prestamos mucha atención al consumo responsable.

## Nuestras certificaciones

Cumple con los estándares de certificación **PEFC™** y **FSC®**. Nuestros productos de madera provienen de bosques bien gestionados.

# un cadeau pour le futur

O Grupo Burger está comprometido com uma abordagem ecológica responsável que utiliza materiais renováveis, sustentáveis e recicláveis.

El grupo Burger está comprometido con un enfoque eco-responsable a favor de materiales **renovables, sostenibles y reciclables**.



## BURGER Cie.

BURGER & Cie ZI Bois l'Abbesse -F- 68660 LIEPVRE

[www.burger.fr](http://www.burger.fr)

A fim de melhorar a gama dos nossos produtos, reservamo-nos o direito de alterar as características dos nossos produtos sem aviso prévio. As dimensões apresentadas neste catálogo são indicativas e podem variar ligeiramente. Documentos e fotografias extracontratuais. Produtos vendidos não pintados. Produtos feitos de pinho europeu tratado da classe 3, salvo especificação em contrário. Acessórios decorativos não vendidos.

Para mejorar la gama de nuestros productos, nos reservamos el derecho de modificar las características sin previo aviso. Las dimensiones que figuran en este catálogo son orientativas y pueden aceptar ligeras variaciones. Documentos y fotografías no contractuales. Productos vendidos sin pintar. Productos en Pino tratado en autoclave clase 3, al menos que se especifique. Accesorios de decoración no vendidos.

Conception et design graphique : Studio B - Studio de communication intégré.

Photos : Dorian Rollin, Vincent Leparre, Nis & For, Marc Barral Barron, Fotolia, Shutterstock, Frédéric Godard.

Impression PVA, Druck und Medien-Dienstleistungen GmbH.

Remerciements : un grand merci à l'ensemble des particuliers qui ont eu la gentillesse de nous ouvrir les portes de leur maison et de leur jardin afin de permettre la réalisation des photos de ce catalogue. Un clin d'oeil particulier à l'ensemble des professionnels qui ont participé à la réalisation de nos photos, notamment : meubles Flv, Thomas Hoffmann (tableaux), Anne-Marie Collaert, Carine Nass & Claire Zemb (stylistes).

Encontre os produtos certificados PEFC™ ou FSC® marcados com estes logótipos no catálogo.

Encuentra productos certificados PEFC™ o FSC® marcado con estos logos en el catálogo.



# Encontre-nos na internet *Encuéntrenos en la red*



[www.burger.fr](http://www.burger.fr)



